

公益財団法人厚木市スポーツ協会 御中

報 告 書 (令和6年4月分)

令和6年度 厚木市宮東町スポーツセンター
機械警備業務委託

㊦ 日本ハウズイング株式会社



2024年4月

日付	曜日	時刻	操作
2024/4/1	月	7:23	解除
2024/4/1	月	21:30	セット
2024/4/2	火	7:12	解除
2024/4/2	火	21:30	セット
2024/4/3	水	7:49	解除
2024/4/3	水	21:33	セット
2024/4/4	木	8:07	解除
2024/4/4	木	21:31	セット
2024/4/5	金	7:35	解除
2024/4/5	金	21:30	セット
2024/4/6	土	7:31	解除
2024/4/6	土	21:31	セット
2024/4/7	日	8:04	解除
2024/4/7	日	21:30	セット
2024/4/8	月	8:00	解除
2024/4/8	月	21:45	セット
2024/4/9	火	8:14	解除
2024/4/9	火	20:15	セット
2024/4/10	水	7:44	解除
2024/4/10	水	21:30	セット
2024/4/11	木	7:53	解除
2024/4/11	木	21:30	セット
2024/4/12	金	8:04	解除
2024/4/12	金	21:31	セット
2024/4/13	土	7:15	解除
2024/4/13	土	21:30	セット
2024/4/14	日	7:50	解除
2024/4/14	日	21:30	セット
2024/4/15	月	7:09	解除
2024/4/15	月	21:31	セット
2024/4/16	火	7:35	解除
2024/4/16	火	21:30	セット

日付	曜日	時刻	操作
2024/4/17	水	8:02	解除
2024/4/17	水	21:31	セット
2024/4/18	木	8:04	解除
2024/4/18	木	21:30	セット
2024/4/18	木	21:41	解除
2024/4/18	木	21:47	セット
2024/4/19	金	7:58	解除
2024/4/19	金	21:30	セット
2024/4/20	土	7:19	解除
2024/4/20	土	21:30	セット
2024/4/21	日	7:53	解除
2024/4/21	日	21:30	セット
2024/4/22	月	8:18	解除
2024/4/22	月	21:31	セット
2024/4/23	火	7:31	解除
2024/4/23	火	21:30	セット
2024/4/24	水	7:56	解除
2024/4/24	水	21:31	セット
2024/4/25	木	7:57	解除
2024/4/25	木	21:30	セット
2024/4/26	金	8:04	解除
2024/4/26	金	21:30	セット
2024/4/27	土	8:05	解除
2024/4/27	土	21:30	セット
2024/4/28	日	7:36	解除
2024/4/28	日	21:30	セット
2024/4/29	月	7:41	解除
2024/4/29	月	21:31	セット
2024/4/30	火	7:49	解除
2024/4/30	火	21:30	セット
2024/3/31	日	7:53	解除
2024/3/31	日	21:30	セット

公益財団法人厚木市スポーツ協会 御中

報 告 書 (令和6年4月分)

令和6年度 厚木市営東町スポーツセンター
空調・給排水衛生設備管理委託業務

㊦ 日本ハウズイング株式会社

空調・給排水衛生設備管理（4月実施）

作業完了報告書

施設名	厚木市東町スポーツセンター
住所	厚木市東町2-1
<p>(4月実施内容)</p> <ul style="list-style-type: none">・冷暖房切替・冷却塔点検・冷温水発生機点検(ブラシ洗浄)・冷温水ポンプ点検・冷却水ポンプ点検・フィルター清掃	

以上、作業完了致しました

冷却塔点検表

定期点検 (1/3)

厚木市営東町スポーツセンター

点検日	2024年 4月 4日			管理 No.	No. 1			客先呼称	体育棟			型式	SKB-75PGER(空研工業)			機番	3HF-1407				
点検者				結果・処置	マーク	点検項目	結果・処置	マーク	点検項目	結果・処置	マーク	点検項目	結果・処置	マーク	点検項目	結果・処置	マーク				
作業着手前	準備・養生				○	運転調整・	インターロック	/													
	本体・部品等腐食・損傷の有無				○	データ採取	電源電圧 (運転時)	204 V	○												
据付状態	基礎・防振装置異常の有無				○		ファン電流 (定格値)	4.3 (6.1) A	○												
	周囲環境の良否				○	凍結防止装置	凍結防止サーモ (設定値)	() °C	/												
	配管類支持の良否				○	【該当機種】	絶縁抵抗	MΩ	/												
充填材・ルーバー	脱落・損傷の有無				○		ヒーター作動電流 (定格値)	() A	/												
冷却コイル・エリミネータ	汚れ・目詰まりの有無				○	薬注装置	点検整備		/												
膨脹水槽	【密閉型(該当機)のみ】			/		【該当機種】	機能点検		/												
水槽	内外点検			C	○	オートフロー装置	点検整備		○												
ストレーナー	点検・清掃【Y型】			C	○	【該当機種】	機能点検		○												
給水装置	ボールタップ点検				○	水質測定	冷却水循環水	pH値	/												
水張り	各弁類切替確認				○				導電率	/											
散水装置	漏水・水位の確認				○	作業終了時	外面清掃		○												
	散水口の詰まり点検・清掃				○			確認	養生・工具の撤収		○										
散水ポンプ	散水管手回し試験【該当機】				/		スイッチ・設定の確認			○											
	軸封装置・モーター				/		弁・ダンパ等の開度確認		○												
	回転方向確認				/	総合判定															
	絶縁抵抗測定				MΩ	/	良好 ※発生機停止状態でのデータ採取となりました。														
送風機系統	運転電流(定格値)				A	/															
	ベルト・プーリー点検・調整			B-117×2	○																
	軸受点検・給油				○																
電気系統	ファンローター点検				○																
	絶縁抵抗測定 操作回路				MΩ	/															
	" " ファンモーター			100	MΩ	○	特記事項														
運転調整・	各端子点検				○																
	異音・異常振動の有無				○	モーターへ'アリク' : 6206ZZ, 6205ZZ															
データ採取	回転方向確認				○																
	散水	水量・散水パターン				○															
		散水管の回転数				rpm	/														
	水熱	外気温度			23.0	°C	○														
		外気湿球温度				°C	/														
	交換	冷却水温度			20.0 °C	差	0.0 °C	○													
		入口			20.0 °C																
況制	出口																				
	冷却水出口温-湿球温度				°C	/															
御	冷却水流量制御 (設定)				() °C	/															
	ファン発停制御 (設定)				(30) °C	○															
処置マーク	調整 : A 交換 : E 清掃 : C 給油 : L					点検マーク	良好:○ 注意要:△ 不良:× 処置後良好:◎ 該当なし:/														
	製造年月			1993年	8月																

冷却塔点検表

定期点検 (2/3)

厚木市営東町スポーツセンター

点検日	2024年 4月 4日		管理 No.	No. 2		客先呼称	体育棟		型式	SKB-76PGER(空研工業)		機番	3HF-1406			
点検者			結果・処置	マーク	点検項目	結果・処置	マーク									
作業着手前	準備・養生			○	運転調整・インターロック		/									
	本体・部品等腐食・損傷の有無			○	データ採取 電源電圧 (運転時)	205 V	○									
据付状態	基礎・防振装置異常の有無			○	ファン電流 (定格値)	4.3 (6.1) A	○									
	周囲環境の良否			○	凍結防止装置 凍結防止サーモ (設定値)	() °C	/									
	配管類支持の良否			○	【該当機種】 絶縁抵抗	MΩ	/									
充填材・ルーバー	脱落・損傷の有無			○	【該当機種】 ヒーター作動電流 (定格値)	() A	/									
冷却コイル・エミナ	汚れ・目詰まりの有無			○	薬注装置 点検整備		/									
膨脹水槽	【密閉型(該当機)のみ】		/	/	【該当機種】 機能点検		/									
水槽	内外点検		C	○	オートブロー装置 点検整備		○									
スレーナー	点検・清掃【Y型】		C	○	【該当機種】 機能点検		○									
給水装置	ボールタップ点検			○	水質測定 冷却水循環水	pH値	/									
水張り	各弁類切替確認			○		導電率	/									
	漏れ・水位の確認			○	作業終了時 外面清掃		○									
散水装置	散水口の詰まり点検・清掃			○	確認 養生・工具の撤収		○									
	散水管手回し試験【該当機】		/	/		スイッチ・設定の確認		○								
散水ポンプ	軸封装置・モーター		/	/		弁・ダンパ等の開度確認		○								
	回転方向確認		/	/	総合判定 良好 ※発生機停止状態でのデータ採取となりました。											
	絶縁抵抗測定		MΩ	/												
	運転電流(定格値)		A	/												
送風機系統		B-117×2	○													
電気系統	ベルト・プーリー点検・調整			○												
	軸受点検・給油			○												
	ファンローター点検			○												
電気系統	絶縁抵抗測定 操作回路		MΩ	/	特記事項											
	" ファンモーター		100 MΩ	○												
	各端子点検			○												
運転調整	異音・異常振動の有無			○	モーターヘアリング : 6206ZZ, 6205ZZ											
データ採取	回転方向確認			○												
	散水	水量・散水パターン					○									
水熱		散水管の回転数		rpm			/									
	交換	外気温度		23.0 °C			○									
状況		外気湿球温度		°C			/									
	況制	冷却水温度	入口	20.0 °C			差	0.0 °C								
出口			20.0 °C													
御	冷却水出口温-湿球温度		°C	/												
	冷却水流量制御 (設定)		() °C	/												
御	ファン発停制御 (設定)		(30)°C	○												
	製造年月		1993年	8月												
処置マーク	調整 : A 交換 : E 清掃 : C 給油 : L				点検マーク	良好:○ 注意要:△ 不良:× 処置後良好:◎ 該当なし:/										

冷却塔点検表

定期点検 (3/3)

厚木市営東町スポーツセンター

点検日	2024年 4月 4日		管理 No.	No. 3		客先呼称	体育棟		型 式	SKB-75PGER(空研工業)		機 番	3HF-1408		
点検者			結果・処置	マーク	点 検 項 目	結果・処置	マーク								
作業着手前	準備・養生			○	運転調整・インターロック		/								
	本体・部品等腐食・損傷の有無			○	データ採取	電源電圧 (運転時)	205 V	○							
据付状態	基礎・防振装置異常の有無			○		ファン電流 (定格値)	4.3 (6.1) A	○							
	周囲環境の良否			○	凍結防止装置	凍結防止サーモ (設定値)	() °C	/							
	配管類支持の良否			○	【該当機種】	絶縁抵抗	MΩ	/							
充填材・ルーバー	脱落・損傷の有無			○		ヒーター作動電流 (定格値)	() A	/							
冷却コイル・エリミネ	汚れ・目詰まりの有無			○	薬注装置	点検整備		/							
膨脹水槽	【密閉型(該当機)のみ】			/	【該当機種】	機能点検		/							
水槽	内外点検		C	○	オートフロー装置	点検整備		○							
ストレーナー	点検・清掃【Y型】		C	○	【該当機種】	機能点検		○							
給水装置	ボールタップ点検			○	水質測定	冷却水循環水	pH値	/							
水張り	各弁類切替確認			○			導電率	/							
	漏れ・水位の確認			○	作業終了時	外面清掃		○							
散水装置	散水口の詰まり点検・清掃			○	確認	養生・工具の撤収		○							
	散水管手回し試験【該当機】			/		スイッチ・設定の確認		○							
散水ポンプ	軸封装置・モーター			/	総合判定	良好 ※発生機停止状態でのデータ採取となりました。									
	回転方向確認			/											
	絶縁抵抗測定		MΩ	/											
	運転電流(定格値)		A	/											
送風機系統	ベルト・プーリー点検・調整		B-117×2	○											
	軸受点検・給油			○											
	ファンローター点検			○											
電気系統	絶縁抵抗測定 操作回路		MΩ	/	特記事項										
	" " ファンモーター		100 MΩ	○											
	各端子点検			○											
運転調整・	異音・異常振動の有無			○	モーターへ'アリンク' : 6206ZZ, 6205ZZ										
データ採取	回転方向確認			○											
	散	水量・散水パターン			○										
		散水管の回転数		rpm	/										
	水	外気温度		23.0 °C	○										
		外気湿球温度		°C	/										
	交	冷却水温度	入口	20.0 °C	差	0.0 °C	○								
			出口	20.0 °C											
	換	冷却水出口温-湿球温度		°C	/										
	状	冷却水流量制御 (設定)		() °C	/										
	況	ファン発停制御 (設定)		(30)°C	○										
制															
御															
処置マーク	調整 : A 交換 : E 清掃 : C 給油 : L				点検マーク	良好:○ 注意要:△ 不良:× 処置後良好:◎ 該当なし:/									

製造年月 1993年 8月

冷却水ポンプ点検表

定期点検(1/1)

厚木市営東町スポーツセンター

点検日	2024年4月4日	管理No.	No. 1	No. 2	No. 3			
点検者		客先呼称	CWP-1	CWP-2	CWP-3			
		型式(メーカー)	GEL-1255BM-4M75 (川本)	GEL-1255BM-4M75 (川本)	GEL-1255BM-4M75 (川本)			
点検項目		結果・処置	マーク	結果・処置	マーク	結果・処置	マーク	
運転状況	運転状況の把握		○		○		○	
作業着手前	準備・養生		○		○		○	
	本体損傷・漏れ・腐食の有無		○		○		○	
据付状態	基礎異常の有無		○		○		○	
	防振装置異常の有無		○		○		○	
	配管類支持の良否		○		○		○	
	漏油対策【オイルキヤーポンプのみ】		/		/		/	
電気系統	絶縁抵抗測定	100 MΩ	○	100 MΩ	○	100 MΩ	○	
	各端子増締め		○		○		○	
	盤内点検清掃		○		○		○	
伝動装置	カップリング点検		○		○		○	
	ベルト・プーリー点検・調整		/		/		/	
	連結状態		○		○		○	
計器類	圧力計・温度計		○		○		○	
弁類	チャッキ弁の漏れ		○		○		○	
	フート弁の漏れ		/		/		/	
オイルストレーナー	点検・清掃【オイルキヤーポンプのみ】		/		/		/	
軸受部	軸受け点検		○		○		○	
	潤滑油点検		/		/		/	
軸封部	軸封点検・調整		○		○		○	
運転調整	異音・異常振動の有無		○		○		○	
データ採取	回転方向確認		○		○		○	
	周波数	Hz	/	Hz	/	Hz	/	
	計測値	電源電圧(運転時)	205 V	○	205 V	○	205 V	○
		運転電流(定格値)	20.1 (28.0) A	○	19.8 (28.0) A	○	19.2 (28.0) A	○
	差圧	吸込圧力	— MPa	○	— MPa	○	— MPa	○
吐出圧力		0.40 MPa	○	0.39 MPa	○	0.39 MPa	○	
排水系統	ドレン通水テスト		○		○		○	
作業終了時	外面清掃		○		○		○	
	確認	養生・工具の確認		○		○		○
		スイッチ・設定の確認		○		○		○
		弁・ダンパー等開度確認		○		○		○
経年データ	製造年数	15年	15年	15年	年			
総合判定・特記事項	製番: 099111435	099111434	099111433					
処置マーク	調整: A 交換: E 清掃: C 給油: L 点検マーク 良好: ○ 注意要: △ 不良: × 処置後良好: ◎ 該当なし: /							

冷温水ポンプ点検表

定期点検(1/1)

厚木市営東町スポーツセンター

点検日	2024年4月9日	管理No.	No. 1	No. 2	No. 3			
点検者		客先呼称	CHP-1	CHP-2	CHP-3			
		型式(メーカー)	GEL-80×655M-4M5.5 (川本)	GEL-80×655M-4M5.5 (川本)	GEL-80×655M-4M5.5 (川本)			
点検項目		結果・処置	マーク	結果・処置	マーク	結果・処置	マーク	
運転状況	運転状況の把握		○		○		○	
作業着手前	準備・養生		○		○		○	
	本体損傷・漏れ・腐食の有無		○		○		○	
据付状態	基礎異常の有無		○		○		○	
	防振装置異常の有無		○		○		○	
	配管類支持の良否		○		○		○	
	漏油対策【オイルギヤポンプのみ】		/		/		/	
電気系統	絶縁抵抗測定	100 MΩ	○	100 MΩ	○	100 MΩ	○	
	各端子増締め		○		○		○	
	盤内点検清掃		○		○		○	
伝動装置	カップリング点検		○		○		○	
	ベルト・プーリー点検・調整		/		/		/	
	連結状態		○		○		○	
計器類	圧力計・温度計		○		○		○	
弁類	チャッキ弁の漏れ		○		○		○	
	フート弁の漏れ		/		/		/	
オイルトレーナ	点検・清掃【オイルギヤポンプのみ】		/		/		/	
軸受部	軸受け点検		○		○		○	
	潤滑油点検		○		○		○	
軸封部	軸封点検・調整		○		○		○	
運転調整	異音・異常振動の有無		○		○		○	
データ採取	回転方向確認		○		○		○	
	周波数	Hz	/	Hz	/	Hz	/	
	計測値	電源電圧(運転時)	203 V	○	203 V	○	203 V	○
		運転電流(定格値)	14.4 (20.6) A	○	14.5 (20.6) A	○	14.2 (20.6) A	○
	差圧	吸込圧力	— MPa	○	— MPa	○	— MPa	○
吐出圧力		0.51 MPa	○	0.53 MPa	○	0.54 MPa	○	
排水系統	ドレン通水テスト		○		○		○	
作業終了時	外面清掃		○		○		○	
	確認	養生・工具の確認		○		○		○
		スイッチ・設定の確認		○		○		○
		弁・ダンパー等開度確認		○		○		○
経年データ	製造年数	15 年	15 年	15 年	年			
総合判定・特記事項	製番: 099111750	099111751	099111749					
処置マーク	調整 : A 交換 : E 清掃 : C 給油 : L 点検マーク 良好:○ 注意要:△ 不良:× 処置後良好:◎ 該当なし:/							

パッケージエアコン(室内機)点検表

厚木市宮東町スポーツセンター

点検日	2024年4月9日	点検者	
-----	-----------	-----	--

点検項目				運転状況・作業着手前	据付状態の点検	熱交換器系		排水系統点検	運転調整・データ		作業終了時の点検	中性能フィルター点検	製番	
管理No.	枝番	系統名	型式			フィンコイル点検	フィルター点検		異音・異常振動	空気温度				
										吸込温度 ℃				吹出温度 ℃
PAC-1-1	1	1Fロビー	ELFT-P56LMG7	/	/	/	C	/	/	/	/	/	16W03386	
"	2	"	"	/	/	/	C	/	/	/	/	/	17W03700	
"	3	"	"	/	/	/	C	/	/	/	/	/	16W03394	
"	4	"	"	/	/	/	C	/	/	/	/	/	17W03705	
"	5	"	"	/	/	/	C	/	/	/	/	/	16W03390	
"	6	"	"	/	/	/	C	/	/	/	/	/	16W0308	
"	7	"	"	/	/	/	C	/	/	/	/	/	17W03709	
"	8	"	"	/	/	/	C	/	/	/	/	/	16W03387	
"	9	"	"	/	/	/	C	/	/	/	/	/	16W03383	
PAC-2-1	1	1F事務所	"	/	/	/	C	/	/	/	/	/	16W03384	
"	2	"	"	/	/	/	C	/	/	/	/	/	16W03385	
"	3	"	"	/	/	/	C	/	/	/	/	/	16W03704	
"	4	"	"	/	/	/	C	/	/	/	/	/	16W03389	
PAC-3-1	1	4F第3・第4会議室	PLHY-P45LMG7	/	/	/	C	/	/	/	/	/	2XW08638	
"	2	"	"	/	/	/	C	/	/	/	/	/	2XW08657	
"	3	"	"	/	/	/	C	/	/	/	/	/	2XW08656	
"	4	"	"	/	/	/	C	/	/	/	/	/	2XW08639	
"	5	"	"	/	/	/	C	/	/	/	/	/	2XW08652	
PAC-4-1	1	4F第2会議室	PLHY-P56LMG7	/	/	/	C	/	/	/	/	/	2XW08230	
"	2	"	"	/	/	/	C	/	/	/	/	/	2XW08235	
"	3	"	"	/	/	/	C	/	/	/	/	/	2XW08229	
特記事項														

処置マーク 調整：A 交換：E 清掃：C 給油：L 点検マーク 良好：○ 注意要：△ 不良：× 処置後良好：◎ 該当なし：/

全熱交換器点検表

コンディション・チェック(1/1)

厚木市営東町スポーツセンター

点検日	2024年4月9日	点検者	
-----	-----------	-----	--

点検項目				運転状況・作業着手前	据付状態の点検	エレメント汚れ点検	ローター点検	伝動装置点検	エアフィルター点検清掃	運転調整		作業終了時の点検	製番
										異音・異常振動	総合電流 A		
管理 No.	枝番	系統名	型式										
HX-1		3F 保健室	VL-1600ZB	/	/	/	/	/	C	/	/	/	9300
HX-2		2F 第一会議室	LGH-35RS	/	/	/	/	/	C	/	/	/	9300 ※
HX-3		1F 事務所	LGH-RN65RXV	/	/	/	/	/	C	/	/	/	21070007
HX-4	1	1F ロビー	LGH-RN100RXV	/	/	/	/	/	C	/	/	/	21080020
"	2	"	"	/	/	/	/	/	C	/	/	/	21080019
"	3	4F 第二会議室	LGH-100RS-50	/	/	/	/	/	C	/	/	/	9300
"	4	4F 第三会議室	"	/	/	/	/	/	C	/	/	/	9300
"	5	4F 第四会議室	"	/	/	/	/	/	C	/	/	/	9300
HX-5		2F 団体連絡室	LGH-65RS	/	/	/	/	/	C	/	/	/	9300

特記事項
 ※HX-2(第1会議室系統):既設点検口から離れた場所に機器が設置されている為、フィルター交換他メンテナンス作業が困難となります。現状足場板設置にて作業を実施しておりますが、安全面も考慮し新規点検口の設置をお勧め致します。

処置マーク 調整:A 交換:E 清掃:C 給油:L 点検マーク 良好:○ 注意要:△ 不良:X 処置後良好:◎ 該当なし:/

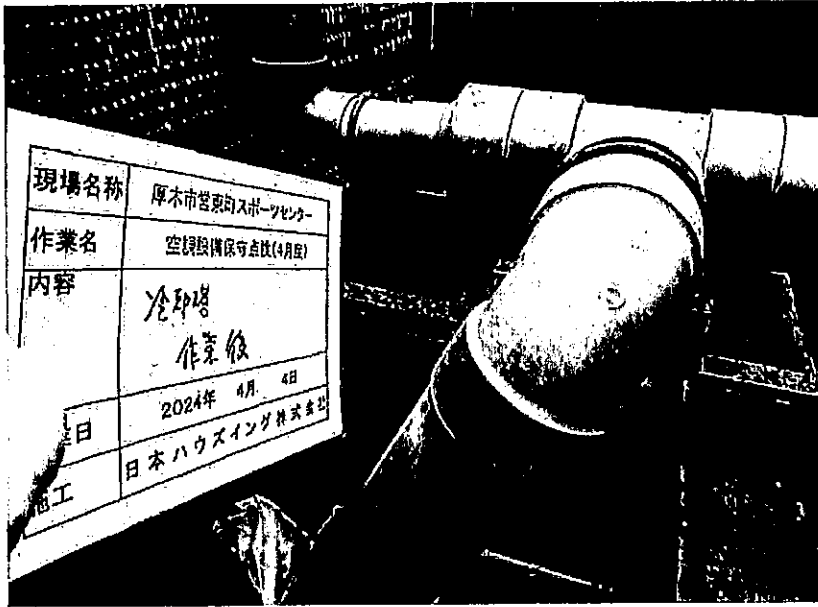

No.
厚木市営東町スポーツセンター
空調設備保守点検
(4月度)
冷却塔
点検
清掃後

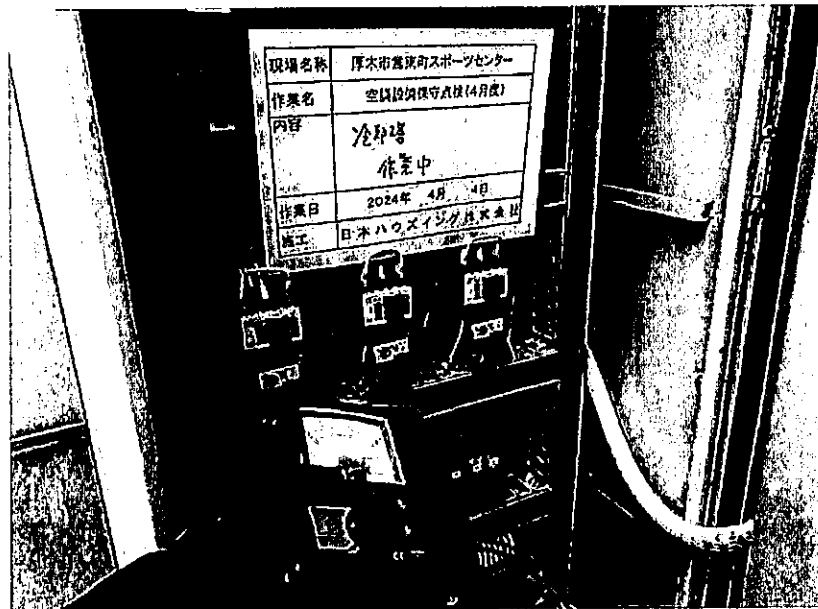

No.
厚木市営東町スポーツセンター
空調設備保守点検
(4月度)
冷却塔
点検
絶縁抵抗測定

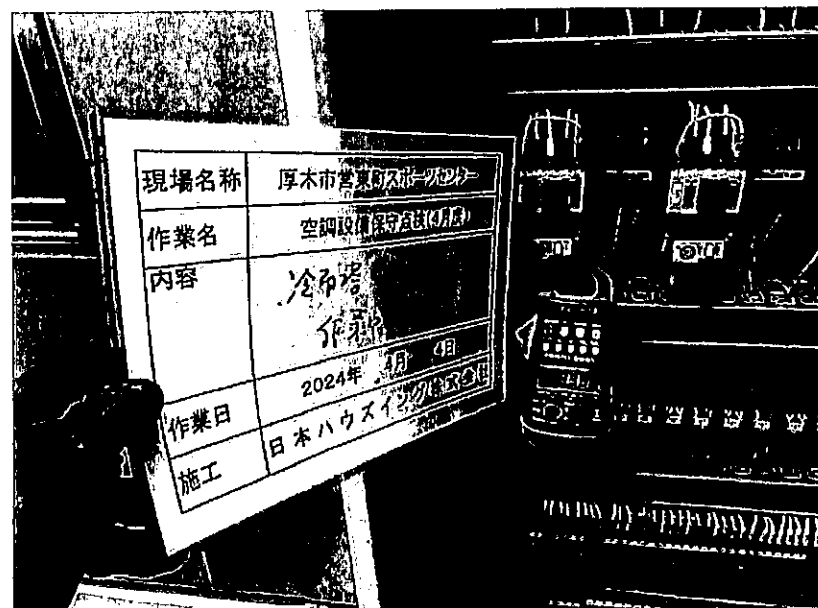

No.
厚木市営東町スポーツセンター
空調設備保守点検
(4月度)
冷却塔
点検
運転データ採取

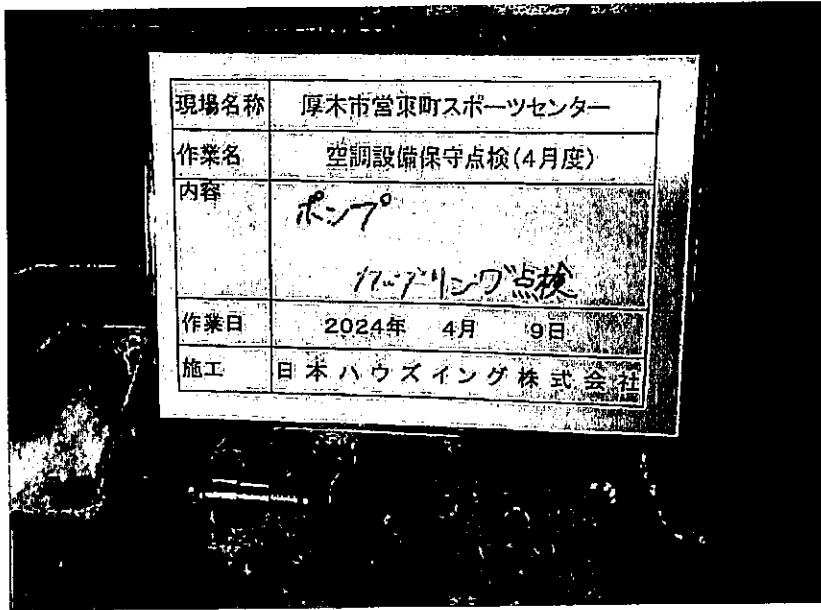

No.	厚木市営東町スポーツセンター
	空調設備保守点検 (4月度)
	ポンプ 点検
	カップリングゴム点検

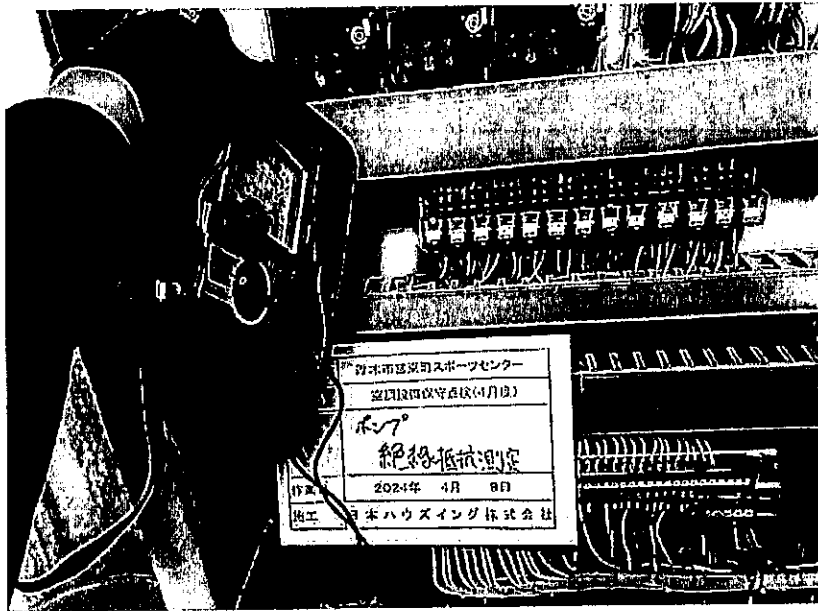

No.	厚木市営東町スポーツセンター
	空調設備保守点検 (4月度)
	ポンプ 点検
	絶縁抵抗測定

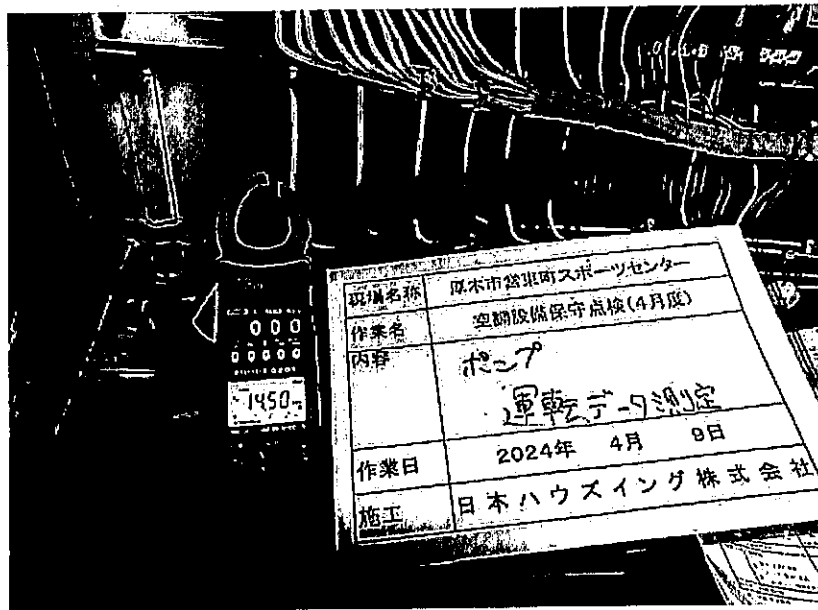

No.	厚木市営東町スポーツセンター
	空調設備保守点検 (4月度)
	ポンプ 点検
	運転データ採取

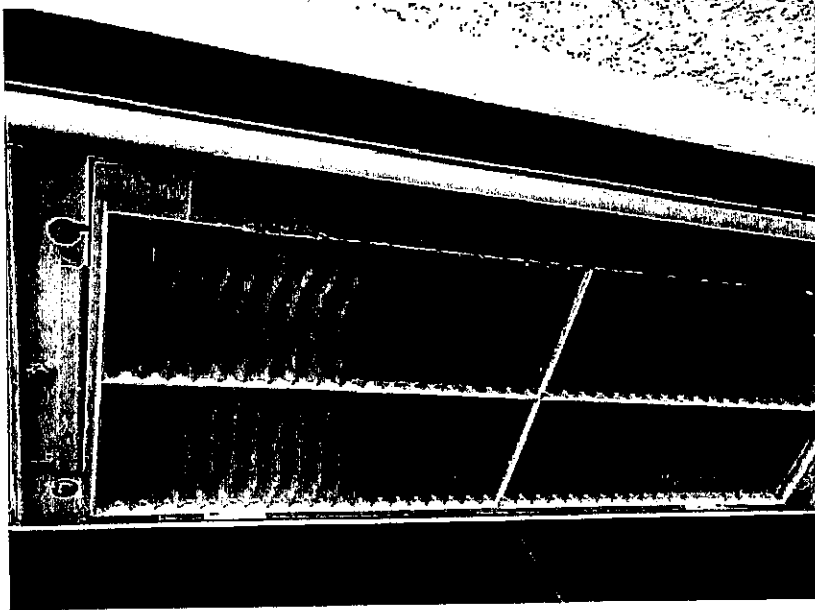

No.
厚木市営東町スポーツセンター
空調設備保守点検
(4月度)
フィルター交換及び清掃
4F
清掃後
汚れ状況

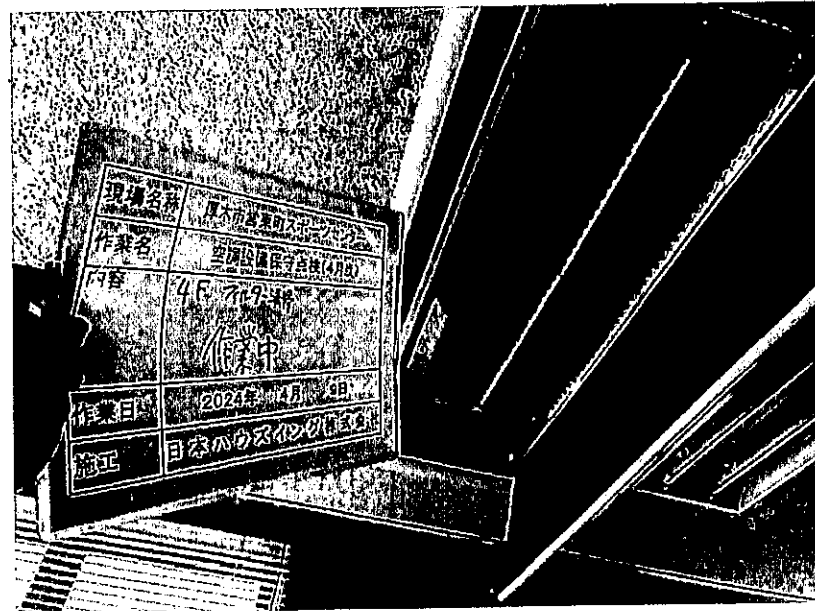

No.
厚木市営東町スポーツセンター
空調設備保守点検
(4月度)
フィルター交換及び清掃
4F
作業中

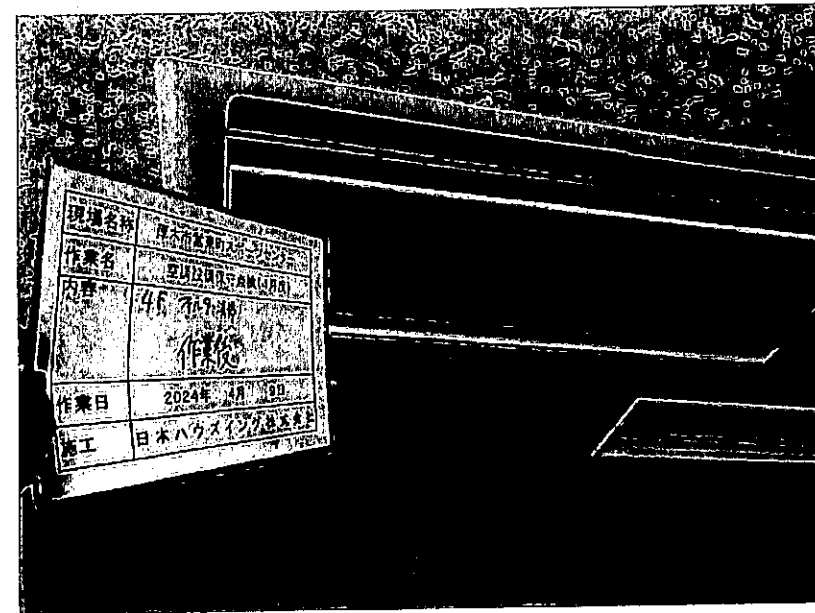

No.
厚木市営東町スポーツセンター
空調設備保守点検
(4月度)
フィルター交換及び清掃
4F
作業後

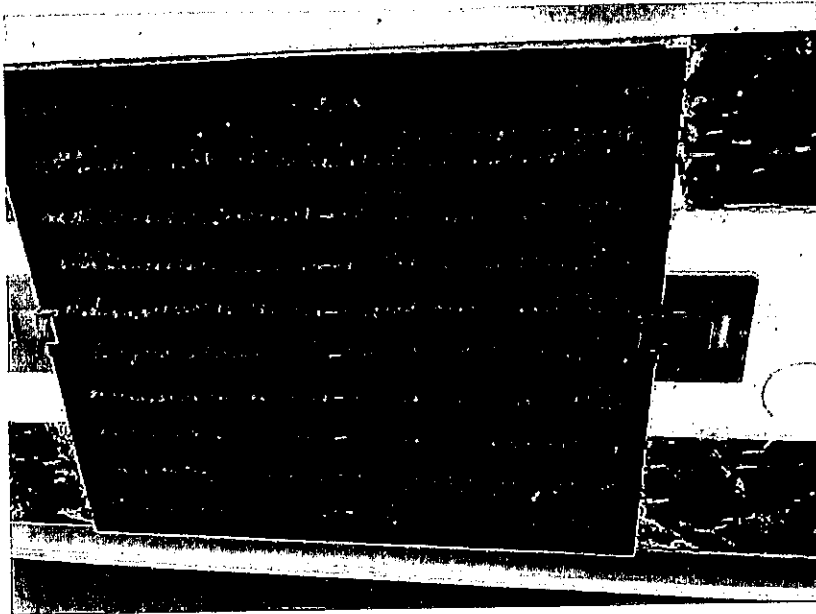

No.
厚木市営東町スポーツセンター
空調設備保守点検
(4月度)
フィルター交換及び清掃
5F
清掃後
汚れ状況

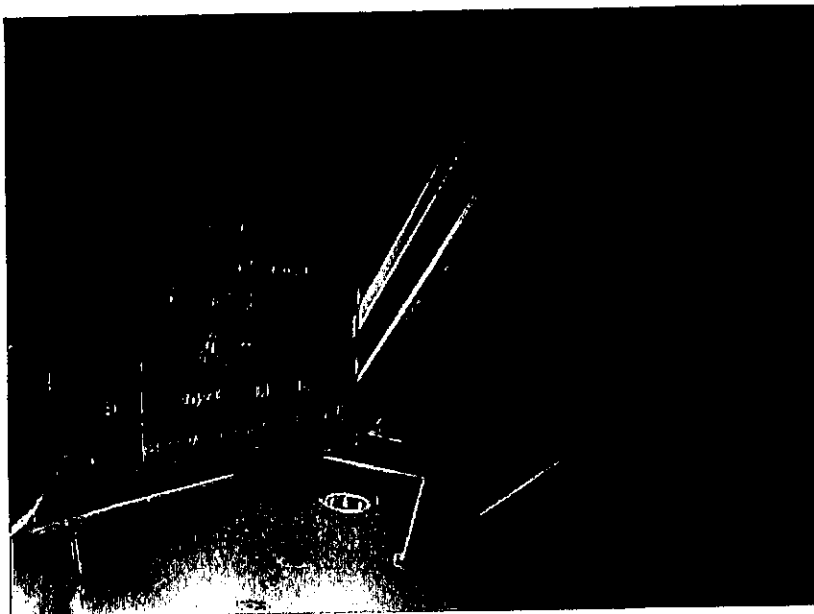

No.
厚木市営東町スポーツセンター
空調設備保守点検
(4月度)
フィルター交換及び清掃
5F
作業中

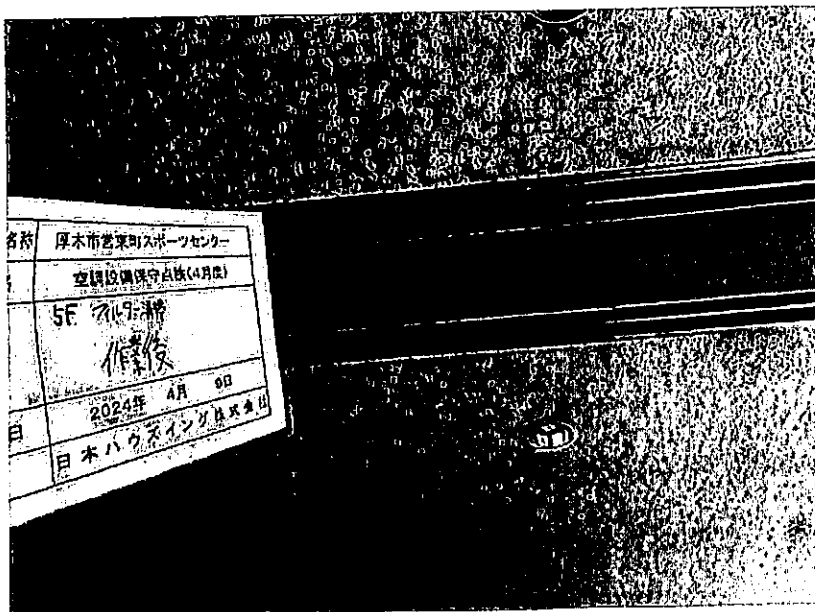

No.
厚木市営東町スポーツセンター
空調設備保守点検
(4月度)
フィルター交換及び清掃
5F
作業後

名称 厚木市営東町スポーツセンター
 空調設備保守点検(4月度)
 5F 清掃
 作業後
 2024年 4月 08
 日本ハウズイング株式会社

空調・給排水衛生設備管理（4月現在）

不具合報告書

重要度 A早急に処置が必要 B1～3年以内の処置を推奨 C計画的な整備が必要			
機器名	現状状況・補修状況	必要処置	重要度
給湯1次ポンプ			
HP-2	特に異常はありません	ポンプ更新	C
給湯2次ポンプ			
HP-2	耐用年数超過	ポンプ更新	C
冷温水発生機			
RB-1・RB-2・RB-3	使用年数経過	真空関連部品交換	C
		電装関連部品交換	C
		燃焼関係部品交換	C
		冷却水系統総合整備	C
貯水槽No.1	自動給水弁No.1副弁バルブにて締め切口中		C
貯湯槽	特に問題はありません		C

空調・給排水衛生設備管理（4月現在）

不具合報告書

重要度 A早急に処置が必要 B1～3年以内の処置を推奨 C計画的な整備が必要			
機器名	現状状況・補修状況	必要処置	重要度
全熱交換器			
HX-2(2F第1会議室系統)	フィルター交換他メンテナンス困難	点検口設置	B
空調機			
AC-1(第1体育館2F)	プーリー摩耗	プーリー交換	B
AC-2(第2体育館2F)	RA Vベルト摩耗	Vベルト交換	B
//	加湿架台腐食	架台補修、塗装	B
//	SA ファンローター腐食	ファンローター交換	B
//	RA ファンローター汚れ	ファンローター洗浄	B
AC-3(第1武道場3F)	SA Vベルト摩耗	Vベルト交換	A
//	加湿架台腐食	架台補修、塗装	B
//	RA ファンローター汚れ	ファンローター洗浄	B
//	SA ファン及びモーターベアリング異音	ベアリング交換	B
AC-4(第2武道場4F)	加湿架台腐食	架台補修、塗装	B
AC-5(トレーニングセンター3F)	SA Vベルト摩耗	Vベルト交換	B
//	RAファンローター汚れ	ファンローター洗浄	B
//	フィンコイル汚れ	フィンコイル洗浄	B
AC-6(2Fロビー)	ロールフィルター表裏逆取付け	ロールフィルター交換	A
AC-7(3Fロビー)	ロールフィルター表裏逆取付け	ロールフィルター交換	A
AC-8(4Fロビー)	ロールフィルター表裏逆取付け	ロールフィルター交換	A

空調・給排水衛生設備管理（4月現在）

不具合報告書

重要度 A早急に処置が必要 B1～3年以内の処置を推奨 C計画的な整備が必要			
機器名	現状状況・補修状況	必要処置	重要度
送風機			
V-1(1)～(6)	ファンローター汚れ	ファンローター洗浄	B
V-7(2F台所排気)	ファンローター汚れ	ファンローター洗浄	B
〃	モーター異音	モーター交換	B
SF-1	故障中	機器更新	
ファンコイルユニット			
FU-1-1～9	ファンローター汚れ	ファンローター洗浄	B
FU-1-2,3,6,8,9	ファンモーター異音	ファンモーター交換	B
FU-1-2,9	ドレンパン腐食	機器更新	C
膨張タンク			
EXT-1(給湯用)	ダイヤフラム亀裂	機器更新	A
	圧力計不良	圧力計交換	B
冷却塔			
給水メイン配管	エルボより漏水	配管の交換	A
【備考】 各項目は点検月によって異なります。 補修状況は点検時に確認した場合、記載しています。 点検実施月の判断にて重要度を記載しています。			

厚木市営東町スポーツセンター／空調調和設備巡回点検



2024年4月

日付	曜日	時刻	熱源室	(体) 電気室	2F		3F		4F		5F		特記事項	報告者
					ロビー	第二体育室	第一体育室	ロビー	第一武道場	ロビー	第二武道場	弓道場		
1	月	9:00 13:30 17:00	✓	✓	✓	✓	✓	✓	✓	✓	✓	✓		
2	火	9:00 13:30 17:00	✓	✓	✓	✓	✓	✓	✓	✓	✓	✓	各空調機点検実施	
3	水	9:00 13:30 17:00	✓	✓	✓	✓	✓	✓	✓	✓	✓	✓		
4	木	9:00 13:30 17:00	✓	✓	✓	✓	✓	✓	✓	✓	✓	✓		
5	金	9:00 13:30 17:00	✓	✓	✓	✓	✓	✓	✓	✓	✓	✓		
6	土	9:00 13:30 17:00	✓	✓	✓	✓	✓	✓	✓	✓	✓	✓		
7	日	9:00 13:30 17:00	✓	✓	✓	✓	✓	✓	✓	✓	✓	✓		
8	月	9:00 13:30 17:00	✓	✓	✓	✓	✓	✓	✓	✓	✓	✓		
9	火	9:00 13:30 17:00	✓	✓	✓	✓	✓	✓	✓	✓	✓	✓	各空調機点検実施	
10	水	9:00 13:30 17:00	✓	✓	✓	✓	✓	✓	✓	✓	✓	✓		
11	木	9:00 13:30 17:00	✓	✓	✓	✓	✓	✓	✓	✓	✓	✓		
12	金	9:00 13:30 17:00	✓	✓	✓	✓	✓	✓	✓	✓	✓	✓		
13	土	9:00 13:30 17:00	✓	✓	✓	✓	✓	✓	✓	✓	✓	✓		
14	日	9:00 13:30 17:00	✓	✓	✓	✓	✓	✓	✓	✓	✓	✓		
15	月	9:00 13:30 17:00	✓	✓	✓	✓	✓	✓	✓	✓	✓	✓		
16	火	9:00 13:30 17:00	✓	✓	✓	✓	✓	✓	✓	✓	✓	✓	各空調機点検実施	
17	水	9:00 13:30 17:00	✓	✓	✓	✓	✓	✓	✓	✓	✓	✓		
18	木	9:00 13:30 17:00	✓	✓	✓	✓	✓	✓	✓	✓	✓	✓		
19	金	9:00 13:30 17:00	✓	✓	✓	✓	✓	✓	✓	✓	✓	✓		
20	土	9:00 13:30 17:00	✓	✓	✓	✓	✓	✓	✓	✓	✓	✓		
21	日	9:00 13:30 17:00	✓	✓	✓	✓	✓	✓	✓	✓	✓	✓		
22	月	9:00 13:30 17:00	✓	✓	✓	✓	✓	✓	✓	✓	✓	✓		
23	火	9:00 13:30 17:00	✓	✓	✓	✓	✓	✓	✓	✓	✓	✓	各空調機点検実施	
24	水	9:00 13:30 17:00	✓	✓	✓	✓	✓	✓	✓	✓	✓	✓		
25	木	9:00 13:30 17:00	✓	✓	✓	✓	✓	✓	✓	✓	✓	✓		
26	金	9:00 13:30 17:00	✓	✓	✓	✓	✓	✓	✓	✓	✓	✓		
27	土	9:00 13:30 17:00	✓	✓	✓	✓	✓	✓	✓	✓	✓	✓		
28	日	9:00 13:30 17:00	✓	✓	✓	✓	✓	✓	✓	✓	✓	✓		
29	月	9:00 13:30 17:00	✓	✓	✓	✓	✓	✓	✓	✓	✓	✓		
30	火	9:00 13:30 17:00	✓	✓	✓	✓	✓	✓	✓	✓	✓	✓	各空調機点検実施	

※ レ印 巡回点検実施確認
 ※ 緊急異常時は体育棟事務所へも連絡する。

2024年4月分 電力使用量

(0.148)

(50789.6)

(174142.9)

(173772.8)

(95.080)

日付曜日	受電力量		乗率600		体育棟電力量		LS電力量		MS電力量		住宅棟電力量		デマンド	備考
	指針	使用量	使用量	指針	指針	使用量	指針	使用量	指針	使用量	指針	使用量		
1月	96.587	904	739	173813.1	403	174176.5	336	50807.1	175	0.148	-10			
2火	98.030	865	703	173851.8	387	174208.1	316	50824.5	174	0.148	-12			
3水	99.560	918	755	173892.4	406	174243.0	349	50841.7	172	0.148	-9			
4木	101.106	927	768	173932.3	399	174279.9	369	50858.8	171	0.148	-12			
5金	102.598	895	732	173971.5	392	174313.9	340	50876.1	173	0.148	-10			
6土	104.173	945	785	174013.0	415	174350.9	370	50893.2	171	0.148	-11			
7日	105.682	905	744	174055.1	421	174383.2	323	50910.4	172	0.148	-11			
8月	107.101	851	688	174094.1	390	174413.0	298	50927.7	173	0.148	-10			
9火	108.428	796	634	174127.1	330	174443.4	304	50944.8	171	0.148	-9			
10水	109.640	727	565	174156.8	297	174470.2	268	50962.0	172	0.084	-10			
11木	111.046	843	686	174196.3	395	174499.3	291	50979.1	171	0.104	-14			
12金	112.432	831	670	174234.6	383	174528.0	287	50995.9	168	0.104	-7			
13土	113.872	864	701	174276.3	417	174556.4	284	51013.1	172	0.104	-9			
14日	115.339	880	722	174319.1	428	174585.8	294	51030.1	170	0.104	-12			
15月	116.717	826	669	174356.7	376	174615.1	293	51046.8	167	0.104	-10			
16火	118.061	806	647	174393.7	370	174642.8	277	51063.8	170	0.104	-11			
17水	119.383	793	636	174429.6	359	174670.5	277	51080.6	168	0.104	-11			
18木	120.751	820	661	174467.9	383	174698.3	278	51097.5	169	0.104	-10			
19金	122.099	808	646	174504.1	362	174726.7	284	51114.7	172	0.104	-10			
20土	123.531	859	698	174545.1	410	174755.5	288	51132.0	173	0.104	-12			
21日	125.071	924	763	174589.0	439	174787.9	324	51149.2	172	0.117	-11			
22月	126.514	865	705	174630.3	413	174817.1	292	51166.3	171	0.117	-11			
23火	127.847	799	636	174666.0	357	174845.0	279	51183.6	173	0.117	-10			
24水	129.185	802	643	174701.7	357	174873.6	286	51200.8	172	0.117	-13			
25木	130.613	856	693	174740.1	384	174904.5	309	51218.0	172	0.117	-9			
26金	131.986	823	663	174777.9	378	174933.0	285	51234.9	169	0.117	-9			
27土	133.414	856	693	174817.8	399	174962.4	294	51252.4	175	0.117	-12			
28日	135.063	989	831	174859.6	418	175003.7	413	51269.1	167	0.133	-9			
29月	136.672	965	804	174896.6	370	175047.1	434	51285.9	168	0.133	-7			
30火	138.096	854	696	174932.9	363	175080.4	333	51302.8	169	0.133	-11			
合計		25796	20976	11601	9375	5132					-312			

2024年4月分 水道使用量

日付	曜日	設備(m³)	(53542)		(832491)		(172490)		(511754)		(7,090)		備考
			使用量(m³)	防災センター	使用量(L)	屋外散水栓	使用量(L)	住宅(m³)	使用量(m³)	管理人室	使用量(m³)		
1	月	53549	7	832894	403	172490	0	511807	53	7,201	0.111		
2	火	53553	4	833391	497	172490	0	511848	41	7,224	0.023		
3	水	53557	4	833757	366	172490	0	511888	40	7,261	0.037		
4	木	53567	10	834182	425	172490	0	511929	41	7,281	0.020	冷却塔点検	
5	金	53571	4	834532	350	172490	0	511969	40	7,330	0.049		
6	土	53577	6	834745	213	172490	0	512017	48	7,350	0.020		
7	日	53582	5	834894	149	172490	0	512062	45	7,366	0.016		
8	月	53587	5	835322	428	172490	0	512102	40	7,538	0.172		
9	火	53590	3	835650	328	172493	3	512142	40	7,556	0.018	休曜日・冷暖切替	
10	水	53596	6	837253	1603	172493	0	512181	39	7,586	0.030	住)床清掃	
11	木	53601	5	837685	432	172493	0	512221	40	7,617	0.031		
12	金	53605	4	838095	410	172493	0	512261	40	7,652	0.035		
13	土	53610	5	838308	213	172493	0	512313	52	7,684	0.032		
14	日	53616	6	838457	149	172493	0	512353	40	7,713	0.029		
15	月	53621	5	838786	329	172493	0	512393	40	7,836	0.123		
16	火	53626	5	839337	551	172493	0	512433	40	7,866	0.030		
17	水	53631	5	839746	409	172493	0	512472	39	7,907	0.041		
18	木	53636	5	840153	407	172493	0	512512	40	7,944	0.037		
19	金	53637	1	840523	370	172493	0	512551	39	7,997	0.053		
20	土	53643	6	840734	211	172493	0	512591	40	7,999	0.002		
21	日	53650	7	840922	188	172493	0	512637	46	8,033	0.034		
22	月	53656	6	841309	387	172493	0	512683	46	8,114	0.081		
23	火	53659	3	841890	581	172493	0	512723	40	8,148	0.034		
24	水	53664	5	842236	346	172493	0	512762	39	8,190	0.042		
25	木	53669	5	842614	378	172493	0	512802	40	8,236	0.046		
26	金	53673	4	843008	394	172493	0	512841	39	8,284	0.048		
27	土	53678	5	843257	249	172493	0	512893	52	8,300	0.016		
28	日	53685	7	843420	163	172493	0	512932	39	8,347	0.047		
29	月	53690	5	843707	287	172493	0	512972	40	8,446	0.099		
30	火	53695	5	844219	512	172493	0	513012	40	8,469	0.023		
合計			153		11728		3		1258		1.379		

2024年4月分 ガス使用量及び機器運転時間

日付 曜日	(55129) 冷水発生機		(10801) 冷水発生機運転時間						(16526) 温水ボイラー			排煙 濃度	(10790) 空調機運転時間											
	指針	使用量 (m³)	No.1		No.2		No.3		指針	使用量 (m³)	運転時間		AC-1		AC-2		AC-3		AC-4		AC-5			
			指針	時間	指針	時間	指針	時間			指針		時間	指針	時間	指針	時間	指針	時間	指針	時間	指針	時間	指針
1	月	55166	37	10982	12	10801	0	10835	0	19420	27	16532	6	0.00	10369	0	14300	0	10790	0	13111	1	30909	12
2	火	55181	15	10982	0	10803	2	10835	0	19451	31	16540	8	0.03	10369	0	14300	0	10791	1	13111	0	30920	11
3	水	55216	35	10982	0	10803	0	10846	11	19477	26	16546	6	0.02	10369	0	14300	0	10791	0	13111	0	30932	12
4	木	55233	17	10986	4	10803	0	10846	0	19506	29	16553	7	0.00	10369	0	14303	3	10791	0	13111	0	30944	12
5	金	55287	54	10986	0	10815	12	10846	0	19535	29	16560	7	0.05	10369	0	14304	1	10792	1	13111	0	30956	12
6	土	55317	30	10986	0	10815	0	10858	12	19567	32	16568	8	0.00	10369	0	14304	0	10792	0	13111	0	30967	11
7	日	55317	0	10986	0	10815	0	10858	0	19598	31	16576	8	0.00	10369	0	14304	0	10792	0	13111	0	30979	12
8	月	55334	17	10988	2	10815	0	10858	0	19629	31	16584	8	0.02	10369	0	14304	0	10792	0	13112	1	30991	12
9	火	55375	41	10989	1	10816	1	10859	1	19644	15	16587	3	0.12	10369	0	14304	0	10795	3	13115	3	30991	0
10	水	55375	0	10989	0	10816	0	10859	0	19675	31	16594	7	0.03	10369	0	14304	0	10795	0	13115	0	31003	12
11	木	55375	0	10989	0	10816	0	10859	0	19702	27	16601	7	0.00	10369	0	14304	0	10795	0	13115	0	31014	11
12	金	55375	0	10989	0	10816	0	10859	0	19731	29	16608	7	0.15	10369	0	14304	0	10795	0	13115	0	31026	12
13	土	55375	0	10989	0	10816	0	10859	0	19760	29	16615	7	0.00	10369	0	14304	0	10795	0	13115	0	31038	12
14	日	55375	0	10989	0	10816	0	10859	0	19793	33	16624	9	0.00	10369	0	14304	0	10795	0	13115	0	31050	12
15	月	55375	0	10989	0	10816	0	10859	0	19819	26	16630	6	0.13	10369	0	14304	0	10795	0	13115	0	31061	11
16	火	55375	0	10989	0	10816	0	10859	0	19848	29	16637	7	0.00	10369	0	14304	0	10795	0	13115	0	31073	12
17	水	55375	0	10989	0	10816	0	10859	0	19875	27	16644	7	0.11	10369	0	14304	0	10795	0	13115	0	31085	12
18	木	55375	0	10989	0	10816	0	10859	0	19903	28	16651	7	0.10	10369	0	14304	0	10795	0	13115	0	31097	12
19	金	55375	0	10989	0	10816	0	10859	0	19929	26	16658	7	0.10	10369	0	14304	0	10795	0	13115	0	31108	11
20	土	55375	0	10989	0	10816	0	10859	0	19959	30	16665	7	0.05	10369	0	14304	0	10795	0	13115	0	31120	12
21	日	55375	0	10989	0	10816	0	10859	0	19989	30	16673	8	0.00	10371	2	14304	0	10795	0	13118	3	31132	12
22	月	55375	0	10989	0	10816	0	10859	0	20016	27	16680	7	0.00	10371	0	14304	0	10795	0	13118	0	31144	12
23	火	55375	0	10989	0	10816	0	10859	0	20042	26	16687	7	0.00	10371	0	14304	0	10795	0	13118	0	31155	11
24	水	55375	0	10989	0	10816	0	10859	0	20070	28	16693	6	0.05	10371	0	14304	0	10795	0	13118	0	31167	12
25	木	55375	0	10989	0	10816	0	10859	0	20098	28	16700	7	0.05	10371	0	14304	0	10797	2	13120	2	31179	12
26	金	55375	0	10989	0	10816	0	10859	0	20127	29	16708	8	0.10	10371	0	14304	0	10799	2	13120	0	31191	12
27	土	55375	0	10989	0	10816	0	10859	0	20158	31	16716	8	0.00	10371	0	14304	0	10799	0	13120	0	31202	11
28	日	55375	0	10989	0	10816	0	10859	0	20185	27	16723	7	0.00	10380	9	14308	4	10805	6	13124	4	31214	12
29	月	55375	0	10989	0	10816	0	10859	0	20215	30	16731	8	0.07	10388	8	14314	6	10807	2	13126	2	31226	12
30	火	55375	0	10989	0	10816	0	10859	0	20242	27	16738	7	0.14	10392	4	14314	0	10807	0	13130	4	31238	12
合計			246		19		15		24		849		212		23		14		17		20		341	

記事: 4/9 休館日、冷暖切替

		AC-6		AC-7		AC-8	
先月	147	4	249	0	77	0	0
今月	147	0	249	0	77	0	0

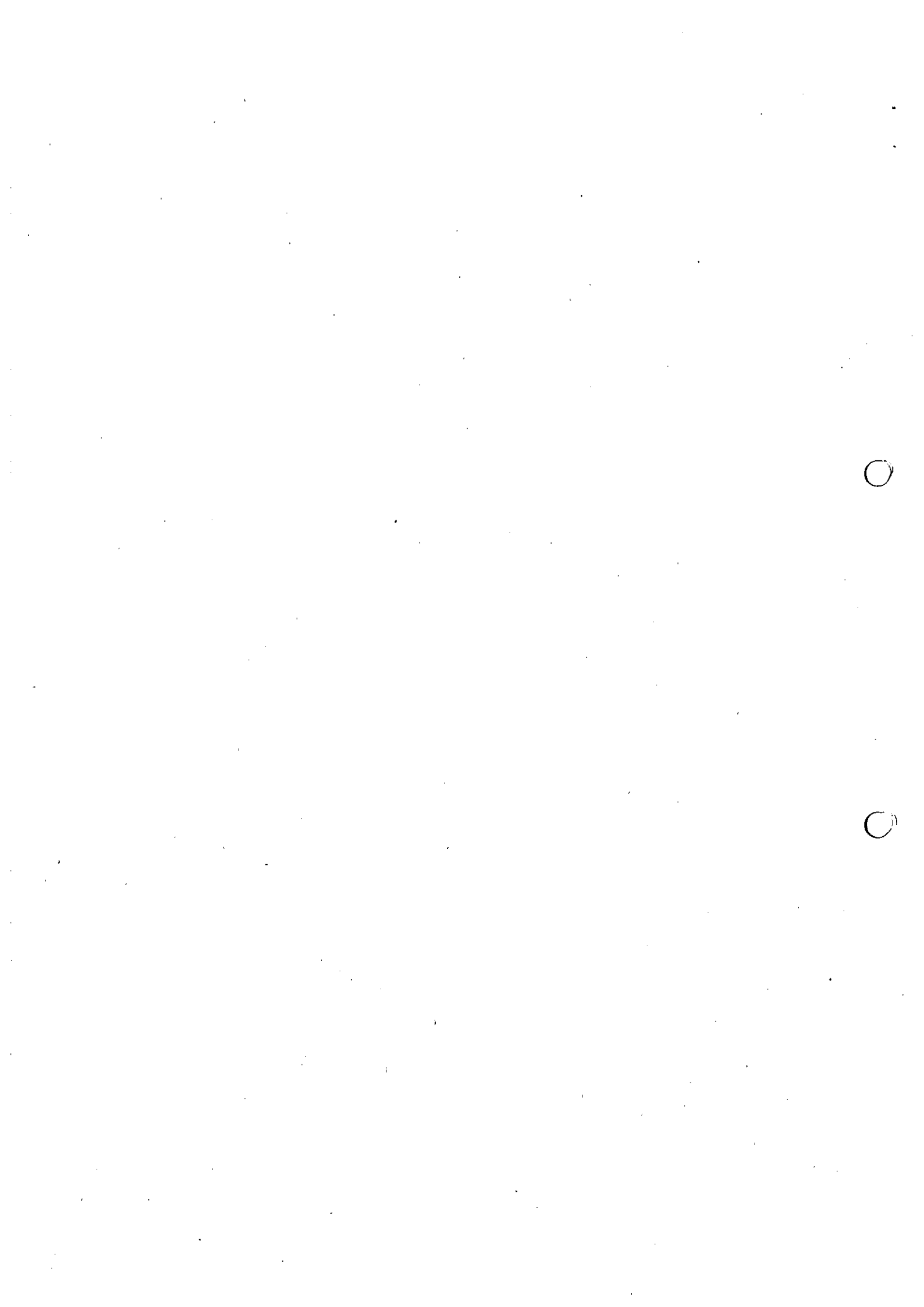

令和6年度 4月
厚木市宮東町スポーツセンター
トレーニング室管理運営業務
報告書



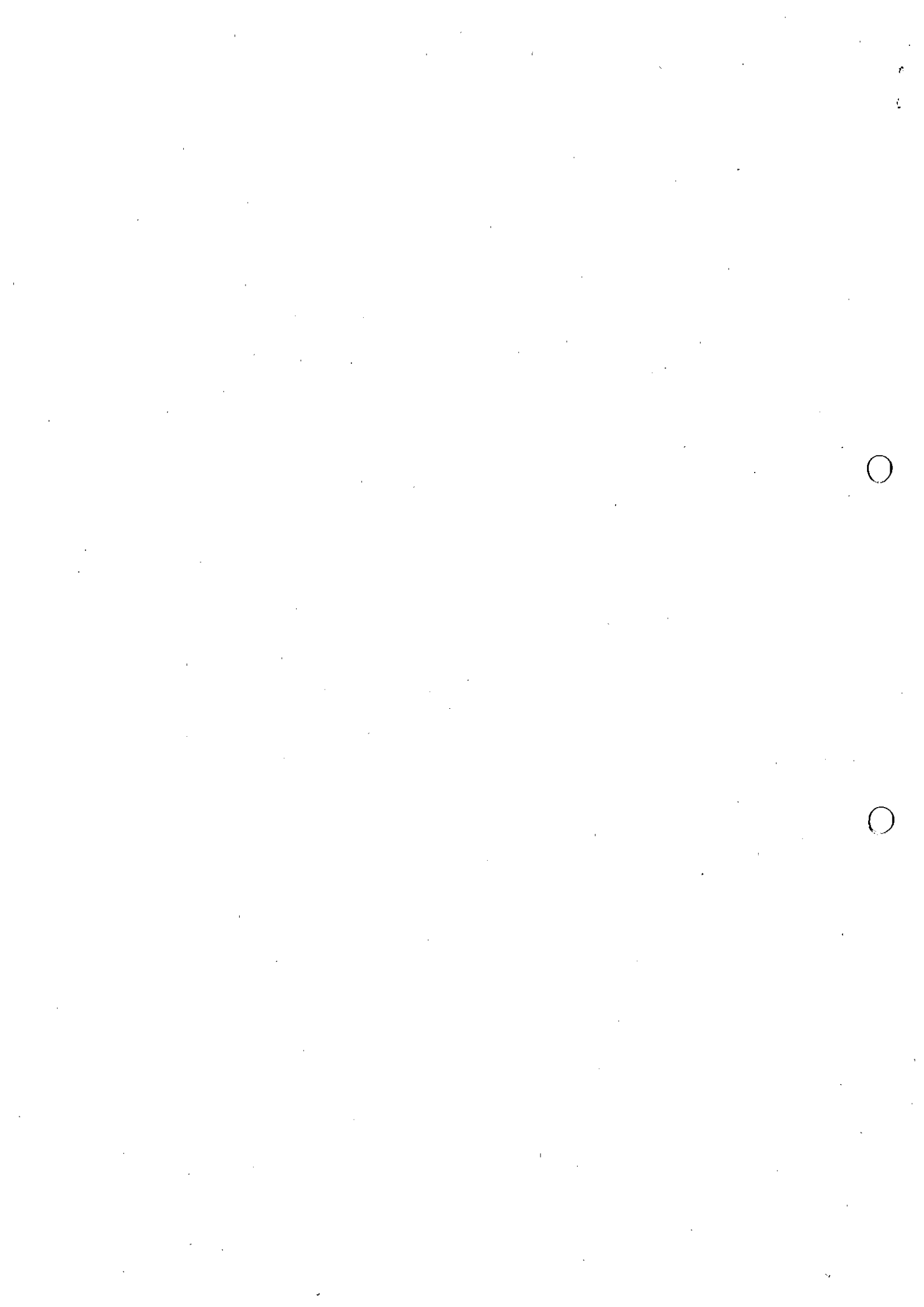

表記の件、下記の通りご報告いたします

1、期 間 令和 6 年 4 月 1 日 ~ 4 月 30 日

2、開館日数 29 日間

3、一般利用者数(月間)

○男女別

◆2024年度4月:開館日29日

◆2023年度4月:開館日29日

◆2022年度4月:開館日29日

男性	811	名	男性	892	名	男性	832	名	
女性	224	名	女性	214	名	女性	163	名	
合計	1,035	名	平均	35.7	合計	1,106	名	平均	38.1
					合計	995	名	平均	36.9

○年代別

◆2024年度4月 10代	20代	30代	40代	50代	60~	合計
男性 37	180	91	120	156	227	811
女性 11	35	4	29	48	97	224
合計 48	215	95	149	204	324	1,035
◆2023年度4月 10代	20代	30代	40代	50代	60~	合計
男性 31	144	117	239	135	226	892
女性 1	9	41	29	52	82	214
合計 32	153	158	268	187	308	1,106
◆2022年度4月 10代	20代	30代	40代	50代	60~	合計
男性 43	183	127	144	121	214	832
女性 8	20	21	23	26	65	163
合計 51	203	148	167	147	279	995

4、初回者講習会受講者数

◆2024年度4月	◆2023年度4月	◆2022年度4月	年間累計
男性 14名	男性 22名	男性 29名	男性 14名
女性 8名	女性 14名	女性 15名	女性 8名
合計 22名	合計 36名	合計 44名	合計 22名

○マシン不具合状況、破損報告

日付	マシン名	内容	対応	写真①	写真②	写真(修繕後)

○特記事項

日付	内容	対応
4月10日	ランニングマシン下に新しくマットを導入致しました。	導入したマットの横が転倒の恐れあり。 4月23日に再度セノー様立ち合い予定。
4月23日	ランニングマシン下に導入したマットの横にマットを導入致しました。	マットのずれがないか常時確認致します。
4月23日	15時頃、[]がランニングマシン利用中に転倒。	おでこ、肘、膝にすり傷を負う。 転倒から10分後ご自身でベンチへ移動し、15時30分頃より医務室ベットにて横になる。 16時トレーニング室より退館。
4月29日	[]がランニングマシン利用中の会話が大きく、[]からご指摘を頂く。	スタッフが、声の音量を注意喚起を行いました。 その後、[]が介助者との会話でウエイトマシン利用時間が長くなってしまい、[]がウエイトマシンを早く使いたいと申し出があり、スタッフが対応。 []とスタッフ会話中にマシンを使わせると[]乱入。 []と[]で口論になりかけたがスタッフが仲裁し、お互いその後もトレーニング室を利用して退館。 []には声の音量の注意喚起を続けます。

利用者数・前年度比

2024年度	4月	5月	6月	7月	8月	9月	10月	11月	12月	1月	2月	3月	合計
男性	811												811
女性	224												224
合計	1,035	0	0	0	0	0	0	0	0	0	0	0	1,035
開館日数	29	30	29	29	30	29	30	28	27	27	26	30	344
平均	35.7	0.0	0.0	0.0	0.0	0.0	0.0	0.0	0.0	0.0	0.0	0.0	3.0
前年度比	-71	-1,130	-1,077	-1,193	-1,142	-1,105	-1,104	-945	-853	-976	-905	-1,062	-11,563

2023年度	4月	5月	6月	7月	8月	9月	10月	11月	12月	1月	2月	3月	合計
男性	892	943	895	985	964	917	916	793	730	804	761	871	10,471
女性	214	187	182	208	178	188	188	152	123	172	144	191	2,127
合計	1,106	1,130	1,077	1,193	1,142	1,105	1,104	945	853	976	905	1,062	12,598
開館日数	29	30	29	29	30	29	30	28	27	27	27	30	345
平均	38.1	37.7	37.1	41.1	38.1	38.1	36.8	33.8	31.6	36.1	33.5	35.4	36.5

2022年度	4月	5月	6月	7月	8月	9月	10月	11月	12月	1月	2月	3月	合計
男性	832	975	975	991	1,029	856	908	808	711	703	734	842	10,364
女性	163	167	197	222	249	230	250	179	158	160	192	214	2,381
合計	995	1,142	1,172	1,213	1,278	1,086	1,158	987	869	863	926	1,056	12,745
開館日数	29	30	29	30	30	29	30	28	27	27	26	30	345
平均	34.3	38.1	40.4	40.4	42.6	37.4	38.6	35.3	32.2	32.0	35.6	35.2	36.9

※まん延防止等重点処置区域への指定に伴い4月28日～30日まで20時までの時短営業
 ※まん延防止等重点処置区域への指定に伴い5月1日～8月1日まで20時までの時短営業
 ※緊急事態宣言発令に伴い2日～6日まで20時までの時短営業、7日～9月30日まで施設休館

初回者講習受講者数・前年度比

2024年度	4月	5月	6月	7月	8月	9月	10月	11月	12月	1月	2月	3月	合計
男性	14												14
女性	8												8
合計	22	0	0	0	0	0	0	0	0	0	0	0	22
前年度比	-14	-41	-29	-36	-41	-38	-24	-11	-32	-26	-26	-28	-346

2023年度	4月	5月	6月	7月	8月	9月	10月	11月	12月	1月	2月	3月	合計
男性	22	26	24	25	30	18	14	8	23	16	16	19	241
女性	14	15	5	11	11	20	10	3	9	10	10	9	127
合計	36	41	29	36	41	38	24	11	32	26	26	28	368

2022年度	4月	5月	6月	7月	8月	9月	10月	11月	12月	1月	2月	3月	合計
男性	29	36	36	29	47	19	13	18	19	12	21	28	307
女性	15	14	6	15	22	12	8	7	7	13	16	10	145
合計	44	50	42	44	69	31	21	25	26	25	37	38	452

報 告 書

(4月分)

令和 6年4月

公益財団法人厚木市スポーツ協会 会長 殿

件名： 厚木市営東町スポーツセンター清掃等業務委託(4・5月分)

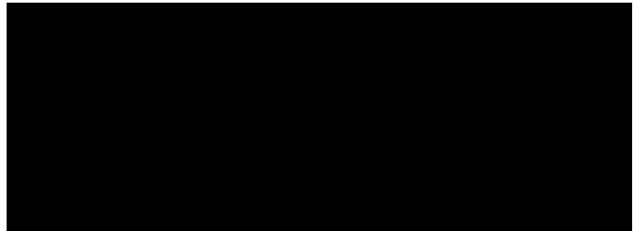

モップ・マット交換業務報告書

公益財団法人厚木市スポーツ協会会長

令和 6 年 4 月 17 日 (水曜日)

東町スポーツセンターの(モップ・マット)交換業務を終了しましたので報告します。

品名	設置場所	規格	枚数	交換枚数
ダストモップ	第1体育室	160mm×920mm	12枚	月1回
	第2体育室	160mm×920mm	4枚	月1回
	第2武道場	160mm×920mm	6枚	月1回
ダストマット	1階ロビー用	900mm×2050mm	1枚	月1回
備考				



日常清掃作業報告書

令和 6年 4月 1日 (月曜日)

公益財団法人厚木市スポーツ協会 会長 様

厚木市営東町スポーツセンター日常清掃業務を終了しましたので報告します。 (株)日本ファシリティ

階数	作業種別 室名	カーペットの清掃		床の掃き		灰皿清掃		吸い殻捨て		拭き清掃		水石酸の補給		マットの清掃		排水口の清掃		衛生陶器の清掃		鏡みがき			
		回数	☑	回数	☑	回数	☑	回数	☑	回数	☑	回数	☑	回数	☑	回数	☑	回数	☑	回数	☑		
1階	玄関ホール・ロビー			1/D	☑	1/D	☑																
	廊下			1/W																			
	男子・女子便所(身障者用含む)			1/D	☑						1/D	☑			1/D	☑	1/D	☑	1/D	☑	1/D	☑	
2階	ロビー・廊下			1/W																			
	男子・女子便所(身障者用含む)			1/D	☑						1/D	☑			1/D	☑	1/D	☑	1/D	☑	1/D	☑	
	幼児室																						
	放送室																						
	第1会議室																						
	男女・ロッカー一室			1/D	☑						1/D	☑			1/D	☑	1/D	☑	1/D	☑	1/D	☑	
3階	ロビー・廊下			1/W																			
	男子・女子便所(身障者用含む)			1/D	☑						1/D	☑			1/D	☑	1/D	☑	1/D	☑	1/D	☑	
	師範室																						
	観覧席																						
	トレーニング室																						
	男女・ロッカー一室			1/D	☑						1/D	☑			1/D	☑	1/D	☑	1/D	☑	1/D	☑	
4階	ロビー・廊下			1/W																			
	男子・女子便所(身障者用含む)			1/D	☑						1/D	☑			1/D	☑	1/D	☑	1/D	☑	1/D	☑	
	第2武道場(南側含む)			1/W																			
	ランニングコース			1/W					1/W														
	第2会議室																						
	第3・4会議室																						
	男女・ロッカー一室			1/D	☑						1/D	☑			1/D	☑	1/D	☑	1/D	☑	1/D	☑	
5階	ロビー・廊下			1/W																			
	男子・女子便所(身障者用含む)			1/D	☑						1/D	☑			1/D	☑	1/D	☑	1/D	☑	1/D	☑	
	男女・ロッカー一室			1/D	☑						1/D	☑			1/D	☑	1/D	☑	1/D	☑	1/D	☑	
	射場			1/W																			
	巻簾室			1/W																			
	弓具室			1/W																			
	師範室																						
	的張室			1/W																			
	看的室1・2																						
	階段 B			1/D	☑					1/W													
	階段 D			1/M																			
窓ガラス																							
	エレベーター一籠内			1/D	☑					1/W												1/D	☑
備考	1/Dは 1日に1回行う		2/Dは 1日に2回行う		3/Wは週3回 (月・水・土)				1/Wは 週に1回行う				1/Mは 月に1回行う										

日常清掃作業報告書

令和 6 年 4 月 3 日 (日) (曜)

公益財団法人厚木市スポーツ協会 会長 様

厚木市宮東町スポーツセンター日常清掃業務を終了しましたので報告します。

(株)日本ファシリティ

階数	作業種別 室名	カーペットの清掃		床の掃き		吸い殻捨て 灰皿清掃		拭き 手摺りの清掃		水 石鹸の補給		マ ットの清掃		排 水口の清掃		衛 生陶器の清掃		鏡 みがき		
		回数	☑	回数	☑	回数	☑	回数	☑	回数	☑	回数	☑	回数	☑	回数	☑	回数	☑	
1階	玄関ホール・ロビー			1/D	☑	1/D	☑													
	廊下			1/W	☑															
	男子・女子便所(身障者用含む)			1/D	☑					1/D	☑			1/D	☑	1/D	☑	1/D	☑	
2階	ロビー・廊下			1/W	☑															
	男子・女子便所(身障者用含む)			1/D	☑					1/D	☑			1/D	☑	1/D	☑	1/D	☑	
	幼児室																			
	放送室																			
	第1会議室																			
	男女・ロッカー室			1/D	☑					1/D	☑			1/D	☑	1/D	☑	1/D	☑	
3階	ロビー・廊下			1/W	☑															
	男子・女子便所(身障者用含む)			1/D	☑					1/D	☑			1/D	☑	1/D	☑	1/D	☑	
	師範室																			
	観覧席																			
	トレーニング室																			
	医務室																			
4階	男女・ロッカー室			1/D	☑					1/D	☑			1/D	☑	1/D	☑	1/D	☑	
	ロビー・廊下			1/W	☑															
	男子・女子便所(身障者用含む)			1/D	☑					1/D	☑			1/D	☑	1/D	☑	1/D	☑	
	第2武道場(南側含む)			1/W																
	ランニングコース			1/W	☑				1/W	☑										
	第2会議室																			
5階	第3・4会議室																			
	男女・ロッカー室			1/D	☑					1/D	☑			1/D	☑	1/D	☑	1/D	☑	
	ロビー・廊下			1/W	☑															
	男子・女子便所(身障者用含む)			1/D	☑					1/D	☑			1/D	☑	1/D	☑	1/D	☑	
	男女・ロッカー室			1/D	☑					1/D	☑			1/D	☑	1/D	☑	1/D	☑	
	射場			1/W																
	巻簾室			1/W																
	弓具室			1/W																
	師範室																			
	的張室			1/W																
	看的室1・2																			
	階段 B			1/D	☑					1/W	☑									
階段 D			1/M																	
窓ガラス																				
エレベーター籠内			1/D	☑					1/W										1/D	☑
備考	1/Dは 1日に1回行う		2/Dは 1日に2回行う		3/Wは週3回 (月・水・土)		1/Wは 週に1回行う		1/Mは 月に1回行う											

日常清掃作業報告書

令和 6 年 4 月 4 日 (木 曜日)

公益財団法人厚木市スポーツ協会 会長 様

厚木市営東町スポーツセンター日常清掃業務を終了しましたので報告します。

(株)日本ファシリティ

階数	作業種別 室名	カーペットの清掃		床の拭き		吸い殻捨て 灰皿清掃		手摺りの 拭き清掃		水石 ペーパー の補給		マットの清掃		排水口の清掃		衛生陶器 の清掃		鏡みがき	
		回数	<input checked="" type="checkbox"/>	回数	<input checked="" type="checkbox"/>	回数	<input checked="" type="checkbox"/>	回数	<input checked="" type="checkbox"/>	回数	<input checked="" type="checkbox"/>	回数	<input checked="" type="checkbox"/>	回数	<input checked="" type="checkbox"/>	回数	<input checked="" type="checkbox"/>	回数	<input checked="" type="checkbox"/>
1階	玄関ホール・ロビー			1/D	<input checked="" type="checkbox"/>	1/D	<input checked="" type="checkbox"/>												
	廊下			1/W	<input checked="" type="checkbox"/>														
	男子・女子便所(身障者用含む)			1/D	<input checked="" type="checkbox"/>					1/D	<input checked="" type="checkbox"/>			1/D	<input checked="" type="checkbox"/>	1/D	<input checked="" type="checkbox"/>	1/D	<input checked="" type="checkbox"/>
2階	ロビー・廊下			1/W	<input checked="" type="checkbox"/>														
	男子・女子便所(身障者用含む)			1/D	<input checked="" type="checkbox"/>					1/D	<input checked="" type="checkbox"/>			1/D	<input checked="" type="checkbox"/>	1/D	<input checked="" type="checkbox"/>	1/D	<input checked="" type="checkbox"/>
	幼児室																		
	放送室																		
	第1会議室																		
	男女・ロッカー室			1/D	<input checked="" type="checkbox"/>					1/D	<input checked="" type="checkbox"/>			1/D	<input checked="" type="checkbox"/>	1/D	<input checked="" type="checkbox"/>	1/D	<input checked="" type="checkbox"/>
	ロビー・廊下			1/W	<input checked="" type="checkbox"/>														
3階	男子・女子便所(身障者用含む)			1/D	<input checked="" type="checkbox"/>					1/D	<input checked="" type="checkbox"/>			1/D	<input checked="" type="checkbox"/>	1/D	<input checked="" type="checkbox"/>	1/D	<input checked="" type="checkbox"/>
	師範室																		
	観覧席																		
	トレーニング室																		
	医務室																		
	男女・ロッカー室			1/D	<input checked="" type="checkbox"/>					1/D	<input checked="" type="checkbox"/>			1/D	<input checked="" type="checkbox"/>	1/D	<input checked="" type="checkbox"/>	1/D	<input checked="" type="checkbox"/>
	ロビー・廊下			1/W	<input checked="" type="checkbox"/>														
4階	男子・女子便所(身障者用含む)			1/D	<input checked="" type="checkbox"/>					1/D	<input checked="" type="checkbox"/>			1/D	<input checked="" type="checkbox"/>	1/D	<input checked="" type="checkbox"/>	1/D	<input checked="" type="checkbox"/>
	第2武道場(南側含む)			1/W															
	ランニングコース			1/W	<input checked="" type="checkbox"/>			1/W	<input checked="" type="checkbox"/>										
	第2会議室																		
	第3・4会議室																		
	男女・ロッカー室			1/D	<input checked="" type="checkbox"/>					1/D	<input checked="" type="checkbox"/>			1/D	<input checked="" type="checkbox"/>	1/D	<input checked="" type="checkbox"/>	1/D	<input checked="" type="checkbox"/>
	ロビー・廊下			1/W	<input checked="" type="checkbox"/>														
5階	男子・女子便所(身障者用含む)			1/D	<input checked="" type="checkbox"/>					1/D	<input checked="" type="checkbox"/>			1/D	<input checked="" type="checkbox"/>	1/D	<input checked="" type="checkbox"/>	1/D	<input checked="" type="checkbox"/>
	男女・ロッカー室			1/D	<input checked="" type="checkbox"/>					1/D	<input checked="" type="checkbox"/>			1/D	<input checked="" type="checkbox"/>	1/D	<input checked="" type="checkbox"/>	1/D	<input checked="" type="checkbox"/>
	射場			1/W															
	巻簾室			1/W															
	弓具室			1/W															
	師範室																		
	的張室			1/W															
	看的室1・2																		
	階段 B			1/D	<input checked="" type="checkbox"/>					1/W	<input checked="" type="checkbox"/>								
	階段 D			1/M															
	窓ガラス																		
エレベーター籠内			1/D	<input checked="" type="checkbox"/>					1/W	<input checked="" type="checkbox"/>								1/D	
備考	1/Dは 1日に1回行う		2/Dは 1日に2回行う		3/Wは週3回 (月・水・土)		1/Wは 週に1回行う		1/Mは 月に1回行う										

日常清掃作業報告書

令和 6年 4月 6日 (土曜日)

公益財団法人厚木市スポーツ協会 会長 様

厚木市営東町スポーツセンター日常清掃業務を終了しましたので報告します。

(株)日本ファシリティ

階数	作業種別 室名	カーペットの清掃		床の掃き拭き		吸い殻捨て 灰皿清掃		手摺りの 拭き清掃		水石鯨の補給		マットの清掃		排水口の清掃		衛生陶器の清掃		鏡みがき		
		回数	☑	回数	☑	回数	☑	回数	☑	回数	☑	回数	☑	回数	☑	回数	☑	回数	☑	
1階	玄関ホール・ロビー			1/D	☑	1/D	☑													
	廊下			1/W	☑															
	男子・女子便所(身障者用含む)			1/D	☑					1/D	☑			1/D	☑	1/D	☑	1/D	☑	
2階	ロビー・廊下			1/W																
	男子・女子便所(身障者用含む)			1/D	☑					1/D	☑			1/D	☑	1/D	☑	1/D	☑	
	幼児室																			
	放送室																			
	第1会議室																			
	男女・ロッカー室			1/D	☑					1/D	☑			1/D	☑	1/D	☑	1/D	☑	
3階	ロビー・廊下			1/W																
	男子・女子便所(身障者用含む)			1/D	☑					1/D	☑			1/D	☑	1/D	☑	1/D	☑	
	師範室																			
	観覧席																			
	トレーニング室																			
	医務室																			
4階	男女・ロッカー室			1/D	☑					1/D	☑			1/D	☑	1/D	☑	1/D	☑	
	ロビー・廊下			1/W																
	男子・女子便所(身障者用含む)			1/D	☑					1/D	☑			1/D	☑	1/D	☑	1/D	☑	
	第2武道場(南側含む)			1/W																
	ランニングコース			1/W				1/W												
	第2会議室																			
5階	第3・4会議室																			
	男女・ロッカー室			1/D	☑					1/D	☑			1/D	☑	1/D	☑	1/D	☑	
	ロビー・廊下			1/W																
	男子・女子便所(身障者用含む)			1/D	☑					1/D	☑			1/D	☑	1/D	☑	1/D	☑	
	男女・ロッカー室			1/D	☑					1/D	☑			1/D	☑	1/D	☑	1/D	☑	
	射場			1/W																
	巻簾室			1/W																
	弓具室			1/W																
	師範室																			
	的張室			1/W																
	看的室1・2																			
階段 B			1/D	☑				1/W												
階段 D			1/M																	
窓ガラス																				
エレベーター籠内			1/D	☑				1/W											1/D	☑
備考	1/Dは 1日に1回行う		2/Dは 1日に2回行う		3/Wは週3回 (月・水・土)		1/Wは 週に1回行う		1/Mは 月に1回行う											

日常清掃作業報告書

令和 6年 4月 7日 (日曜日)

公益財団法人厚木市スポーツ協会 会長 様

厚木市営東町スポーツセンター日常清掃業務を終了しましたので報告します。

(株)日本ファシリティ

階数	作業種別 室名	カーペットの清掃		床の拭き		吸い殻捨て 灰皿清掃		手摺りの 拭き清掃		水石 紙の補給		マットの清掃		排水口の清掃		衛生陶器 の清掃		鏡みがき	
		回数	☑	回数	☑	回数	☑	回数	☑	回数	☑	回数	☑	回数	☑	回数	☑	回数	☑
1階	玄関ホール・ロビー			1/D	✓	1/D	✓												
	廊下			1/W	✓														
	男子・女子便所(身障者用含む)			1/D	✓					1/D	✓			1/D	✓	1/D	✓	1/D	✓
2階	ロビー・廊下			1/W															
	男子・女子便所(身障者用含む)			1/D	✓					1/D	✓			1/D	✓	1/D	✓	1/D	✓
	幼児室																		
	放送室																		
	第1会議室																		
3階	男女・ロッカー一室			1/D	✓					1/D	✓			1/D	✓	1/D	✓	1/D	✓
	ロビー・廊下			1/W															
	男子・女子便所(身障者用含む)			1/D	✓					1/D	✓			1/D	✓	1/D	✓	1/D	✓
	師範室																		
	観覧席																		
	トレーニング室																		
4階	男女・ロッカー一室			1/D	✓					1/D	✓			1/D	✓	1/D	✓	1/D	✓
	ロビー・廊下			1/W															
	男子・女子便所(身障者用含む)			1/D	✓					1/D	✓			1/D	✓	1/D	✓	1/D	✓
	第2武道場(南側含む)			1/W															
	ランニングコース			1/W				1/W											
	第2会議室																		
	第3・4会議室																		
5階	男女・ロッカー一室			1/D	✓					1/D	✓			1/D	✓	1/D	✓	1/D	✓
	ロビー・廊下			1/W															
	男子・女子便所(身障者用含む)			1/D	✓					1/D	✓			1/D	✓	1/D	✓	1/D	✓
	男女・ロッカー一室			1/D	✓					1/D	✓			1/D	✓	1/D	✓	1/D	✓
	射場			1/W															
	巻簾室			1/W															
	弓具室			1/W															
	師範室																		
	的張室			1/W															
	看的室1・2																		
階段 B			1/D	✓				1/W	✓										
階段 D			1/M																
窓ガラス																			
エレベーター籠内			1/D	✓				1/W	✓									1/D	✓
備考	1/Dは 1日に1回行う		2/Dは 1日に2回行う		3/Wは週3回 (月・水・土)		1/Wは 週に1回行う		1/Mは 月に1回行う										

日常清掃作業報告書

令和 6 年 4 月 8 日 (日) 曜日

公益財団法人厚木市スポーツ協会 会長 様

厚木市営東町スポーツセンター日常清掃業務を終了しましたので報告します。

(株)日本ファシリティ

階数	作業種別 室名	カーペットの清掃		床の掃き拭き		吸い殻捨て 灰皿清掃		手摺りの 拭き清掃		水石 紙の 補給		マットの 清掃		排水口 の清掃		衛生陶器 の清掃		鏡みがき		
		回数	☑	回数	☑	回数	☑	回数	☑	回数	☑	回数	☑	回数	☑	回数	☑	回数	☑	
1階	玄関ホール・ロビー			1/D	☑	1/D	☑													
	廊下			1/W	☑															
	男子・女子便所(身障者用含む)			1/D	☑					1/D	☑			1/D	☑	1/D	☑	1/D	☑	
2階	ロビー・廊下			1/W	☑															
	男子・女子便所(身障者用含む)			1/D	☑					1/D	☑			1/D	☑	1/D	☑	1/D	☑	
	幼児室																			
	放送室																			
	第1会議室																			
	男女・ロッカー室			1/D	☑					1/D	☑			1/D	☑	1/D	☑	1/D	☑	
3階	ロビー・廊下			1/W	☑															
	男子・女子便所(身障者用含む)			1/D	☑					1/D	☑			1/D	☑	1/D	☑	1/D	☑	
	師範室																			
	観覧席																			
	トレーニング室																			
	医務室																			
4階	男女・ロッカー室			1/D	☑					1/D	☑			1/D	☑	1/D	☑	1/D	☑	
	ロビー・廊下			1/W	☑															
	男子・女子便所(身障者用含む)			1/D	☑					1/D	☑			1/D	☑	1/D	☑	1/D	☑	
	第2武道場(南側含む)			1/W																
	ランニングコース			1/W				1/W												
	第2会議室																			
	第3・4会議室																			
5階	男女・ロッカー室			1/D	☑					1/D	☑			1/D	☑	1/D	☑	1/D	☑	
	ロビー・廊下			1/W	☑															
	男子・女子便所(身障者用含む)			1/D	☑					1/D	☑			1/D	☑	1/D	☑	1/D	☑	
	男女・ロッカー室			1/D	☑					1/D	☑			1/D	☑	1/D	☑	1/D	☑	
	射場			1/W																
	巻簾室			1/W																
	弓具室			1/W																
	師範室																			
	的張室			1/W																
	看的室1・2																			
	階段 B			1/D	☑				1/W											
階段 D			1/M																	
窓ガラス																				
エレベーター籠内			1/D	☑				1/W											1/D	☑
備考	1/Dは 1日に1回行う		2/Dは 1日に2回行う		3/Wは週3回 (月・水・土)		1/Wは 週に1回行う		1/Mは 月に1回行う											

日常清掃作業報告書

令和 6 年 4 月 10 日 (祝 曜日)

公益財団法人厚木市スポーツ協会 会長 様

厚木市営東町スポーツセンター日常清掃業務を終了しましたので報告します。

(株)日本ファシリティ

階数	作業種別 室名	カーペットの清掃		床の掃き		吸い殻捨て 灰皿清掃		手摺りの 拭き清掃		水石 紙の補給		マットの清掃		排水口の清掃		衛生陶器 の清掃		鏡みがき		
		回数	☑	回数	☑	回数	☑	回数	☑	回数	☑	回数	☑	回数	☑	回数	☑	回数	☑	
1階	玄関ホール・ロビー			1/D	☑	1/D	☑													
	廊下			1/W	☑															
	男子・女子便所(身障者用含む)			1/D	☑					1/D	☑			1/D	☑	1/D	☑	1/D	☑	
2階	ロビー・廊下			1/W																
	男子・女子便所(身障者用含む)			1/D	☑					1/D	☑			1/D	☑	1/D	☑	1/D	☑	
	幼児室																			
	放送室																			
3階	第1会議室																			
	男女・ロッカー室			1/D	☑					1/D	☑			1/D	☑	1/D	☑	1/D	☑	
	ロビー・廊下			1/W																
	男子・女子便所(身障者用含む)			1/D	☑					1/D	☑			1/D	☑	1/D	☑	1/D	☑	
	師範室																			
	観覧席																			
	トレーニング室																			
4階	男女・ロッカー室			1/D	☑					1/D	☑			1/D	☑	1/D	☑	1/D	☑	
	ロビー・廊下			1/W																
	男子・女子便所(身障者用含む)			1/D	☑					1/D	☑			1/D	☑	1/D	☑	1/D	☑	
	第2武道場(南側含む)			1/W																
	ランニングコース			1/W				1/W												
	第2会議室																			
	第3・4会議室																			
5階	男女・ロッカー室			1/D	☑					1/D	☑			1/D	☑	1/D	☑	1/D	☑	
	ロビー・廊下			1/W																
	男子・女子便所(身障者用含む)			1/D	☑					1/D	☑			1/D	☑	1/D	☑	1/D	☑	
	男女・ロッカー室			1/D	☑					1/D	☑			1/D	☑	1/D	☑	1/D	☑	
	射場			1/W	☑															
	巻簾室			1/W	☑															
	弓具室			1/W	☑															
	師範室																			
	的張室			1/W	☑															
	看的室1・2																			
階段 B			1/D	☑				1/W	☑											
階段 D			1/M																	
窓ガラス																				
	エレベーター籠内			1/D	☑				1/W	☑									1/D	☑

備考	1/Dは 1日に1回行う	2/Dは 1日に2回行う	3/Wは週3回 (月・水・土)	1/Wは 週に1回行う	1/Mは 月に1回行う
----	-----------------	-----------------	--------------------	----------------	----------------

日常清掃作業報告書

令和 6 年 4 月 11 日 (木曜日)

公益財団法人厚木市スポーツ協会 会長 様

厚木市営東町スポーツセンター日常清掃業務を終了しましたので報告します。 (株)日本ファンリテイ

階数	作業種別 室名	カーペットの清掃		床の拭き		吸い殻捨て 灰皿清掃		手摺りの 拭き清掃		水石鯨の補給		マットの清掃		排水口の清掃		衛生陶器 の清掃		鏡みがき	
		回数	☑	回数	☑	回数	☑	回数	☑	回数	☑	回数	☑	回数	☑	回数	☑	回数	☑
1階	玄関ホール・ロビー			1/D	☑	1/D	☑												
	廊下			1/W															
	男子・女子便所(身障者用含む)			1/D	☑					1/D	☑			1/D	☑	1/D	☑	1/D	☑
2階	ロビー・廊下			1/W															
	男子・女子便所(身障者用含む)			1/D	☑					1/D	☑			1/D	☑	1/D	☑	1/D	☑
	幼児室																		
	放送室																		
	第1会議室																		
3階	男女・ロッカー一室			1/D	☑					1/D	☑			1/D	☑	1/D	☑	1/D	☑
	ロビー・廊下			1/W															
	男子・女子便所(身障者用含む)			1/D	☑					1/D	☑			1/D	☑	1/D	☑	1/D	☑
	師範室																		
	観覧席																		
	トレーニング室																		
4階	医務室																		
	男女・ロッカー一室			1/D	☑					1/D	☑			1/D	☑	1/D	☑	1/D	☑
	ロビー・廊下			1/W															
	男子・女子便所(身障者用含む)			1/D	☑					1/D	☑			1/D	☑	1/D	☑	1/D	☑
	第2武道場(南側含む)			1/W															
	ランニングコース			1/W	☑			1/W	☑										
	第2会議室																		
5階	第3・4会議室																		
	男女・ロッカー一室			1/D	☑					1/D	☑			1/D	☑	1/D	☑	1/D	☑
	ロビー・廊下			1/W															
	男子・女子便所(身障者用含む)			1/D	☑					1/D	☑			1/D	☑	1/D	☑	1/D	☑
	男女・ロッカー一室			1/D	☑					1/D	☑			1/D	☑	1/D	☑	1/D	☑
	射場			1/W															
	巻簾室			1/W															
	弓具室			1/W															
	師範室																		
	的張室			1/W															
	看的室1・2																		
階段 B			1/D	☑			1/W	☑											
階段 D			1/M																
窓ガラス																			
エレベーター籠内			1/D	☑			1/W	☑										1/D	☑
備考	1/Dは 1日に1回行う		2/Dは 1日に2回行う		3/Wは週3回 (月・水・土)		1/Wは 週に1回行う		1/Mは 月に1回行う										

日常清掃作業報告書

令和 6 年 4 月 13 日 (土曜日)

公益財団法人厚木市スポーツ協会 会長 様

厚木市営東町スポーツセンター日常清掃業務を終了しましたので報告します。

(株)日本ファシリティ

階数	作業種別 室名	カーペット の清掃		床の 拭き 掃き		吸い殻捨て 灰皿 清掃		拭き 摺りの 清掃		水 石 鹼 の 補 給		マ ツ ト の 清 掃		排 水 口 の 清 掃		衛 生 陶 器 の 清 掃		鏡 み が き		
		回数	☑	回数	☑	回数	☑	回数	☑	回数	☑	回数	☑	回数	☑	回数	☑	回数	☑	
1階	玄関ホール・ロビー			1/D	☑	1/D	☑													
	廊下			1/W	☑															
	男子・女子便所(身障者用含む)			1/D	☑					1/D	☑			1/D	☑	1/D	☑	1/D	☑	
2階	ロビー・廊下			1/W																
	男子・女子便所(身障者用含む)			1/D	☑					1/D	☑			1/D	☑	1/D	☑	1/D	☑	
	幼児室																			
	放送室																			
	第1会議室																			
	男女・ロッカー一室			1/D	☑					1/D	☑			1/D	☑	1/D	☑	1/D	☑	
3階	ロビー・廊下			1/W																
	男子・女子便所(身障者用含む)			1/D	☑					1/D	☑			1/D	☑	1/D	☑	1/D	☑	
	師範室																			
	観覧席																			
	トレーニング室																			
	医務室																			
4階	男女・ロッカー一室			1/D	☑					1/D	☑			1/D	☑	1/D	☑	1/D	☑	
	ロビー・廊下			1/W																
	男子・女子便所(身障者用含む)			1/D	☑					1/D	☑			1/D	☑	1/D	☑	1/D	☑	
	第2武道場(南側含む)			1/W																
	ランニングコース			1/W				1/W												
	第2会議室																			
	第3・4会議室																			
5階	男女・ロッカー一室			1/D	☑					1/D	☑			1/D	☑	1/D	☑	1/D	☑	
	ロビー・廊下			1/W																
	男子・女子便所(身障者用含む)			1/D	☑					1/D	☑			1/D	☑	1/D	☑	1/D	☑	
	男女・ロッカー一室			1/D	☑					1/D	☑			1/D	☑	1/D	☑	1/D	☑	
	射場			1/W																
	巻簾室			1/W																
	弓具室			1/W																
	師範室																			
	的張室			1/W																
	看的室1・2																			
	階段 B			1/D	☑				1/W											
階段 D			1/M	☑																
窓ガラス																				
エレベーター籠内			1/D	☑				1/W	☑									1/D	☑	
備考	1/Dは 1日に1回行う		2/Dは 1日に2回行う		3/Wは週3回 (月・水・土)		1/Wは 週に1回行う		1/Mは 月に1回行う											

日常清掃作業報告書

令和 6 年 4 月 14 日 (日曜日)

公益財団法人厚木市スポーツ協会 会長 様

厚木市営東町スポーツセンター日常清掃業務を終了しましたので報告します。

(株)日本ファシリティ

階数	作業種別 室名	カーペット の清掃		床の 拭き 掃き		吸い殻捨て 灰皿清掃		手摺りの 拭き清掃		水石 紙の 補給		マットの 清掃		排水口 の清掃		衛生陶器 の清掃		鏡みがき		
		回数	☑	回数	☑	回数	☑	回数	☑	回数	☑	回数	☑	回数	☑	回数	☑	回数	☑	
1階	玄関ホール・ロビー			1/D	☑	1/D	☑													
	廊下			1/W	☑															
	男子・女子便所(身障者用含む)			1/D	☑					1/D	☑			1/D	☑	1/D	☑	1/D	☑	
2階	ロビー・廊下			1/W																
	男子・女子便所(身障者用含む)			1/D	☑					1/D	☑			1/D	☑	1/D	☑	1/D	☑	
	幼児室																			
	放送室																			
	第1会議室																			
	男女・ロッカー室			1/D	☑					1/D	☑			1/D	☑	1/D	☑	1/D	☑	
3階	ロビー・廊下			1/W																
	男子・女子便所(身障者用含む)			1/D	☑					1/D	☑			1/D	☑	1/D	☑	1/D	☑	
	師範室																			
	観覧席																			
	トレーニング室																			
	医務室																			
4階	男女・ロッカー室			1/D	☑					1/D	☑			1/D	☑	1/D	☑	1/D	☑	
	ロビー・廊下			1/W																
	男子・女子便所(身障者用含む)			1/D	☑					1/D	☑			1/D	☑	1/D	☑	1/D	☑	
	第2武道場(南側含む)			1/W																
	ランニングコース			1/W				1/W												
	第2会議室																			
	第3・4会議室																			
5階	男女・ロッカー室			1/D	☑					1/D	☑			1/D	☑	1/D	☑	1/D	☑	
	ロビー・廊下			1/W																
	男子・女子便所(身障者用含む)			1/D	☑					1/D	☑			1/D	☑	1/D	☑	1/D	☑	
	男女・ロッカー室			1/D	☑					1/D	☑			1/D	☑	1/D	☑	1/D	☑	
	射場			1/W																
	巻簾室			1/W																
	弓具室			1/W																
	師範室																			
	的張室			1/W																
	看的室1・2																			
	階段 B			1/D	☑				1/W											
階段 D			1/M																	
窓ガラス																				
エレベーター籠内			1/D	☑				1/W											1/D	☑
備考	1/Dは 1日に1回行う		2/Dは 1日に2回行う		3/Wは週3回 (月・水・土)				1/Wは 週に1回行う				1/Mは 月に1回行う							

日常清掃作業報告書

令和 6 年 4 月 15 日 (月 曜日)

公益財団法人厚木市スポーツ協会 会長 様

厚木市営東町スポーツセンター日常清掃業務を終了しましたので報告します。

(株)日本ファシリティ

階数	作業種別 室名	カーペット の清掃		床の掃き 拭き		吸い殻捨て 灰皿清掃		手摺りの 拭き清掃		水石鯨の 補給		マットの 清掃		排水口の 清掃		衛生陶器 の清掃		鏡みがき		
		回数	☑	回数	☑	回数	☑	回数	☑	回数	☑	回数	☑	回数	☑	回数	☑	回数	☑	
1階	玄関ホール・ロビー			1/D	☑	1/D	☑													
	廊下			1/W	☑															
	男子・女子便所(身障者用含む)			1/D	☑					1/D	☑			1/D	☑	1/D	☑	1/D	☑	
2階	ロビー・廊下			1/W	☑															
	男子・女子便所(身障者用含む)			1/D	☑					1/D	☑			1/D	☑	1/D	☑	1/D	☑	
	幼児室																			
	放送室																			
	第1会議室																			
3階	男女・ロッカー室			1/D	☑					1/D	☑			1/D	☑	1/D	☑	1/D	☑	
	ロビー・廊下			1/W	☑															
	男子・女子便所(身障者用含む)			1/D	☑					1/D	☑			1/D	☑	1/D	☑	1/D	☑	
	師範室																			
	観覧席																			
	トレーニング室																			
4階	男女・ロッカー室			1/D	☑					1/D	☑			1/D	☑	1/D	☑	1/D	☑	
	ロビー・廊下			1/W	☑															
	男子・女子便所(身障者用含む)			1/D	☑					1/D	☑			1/D	☑	1/D	☑	1/D	☑	
	第2武道場(南側含む)			1/W																
	ランニングコース			1/W				1/W												
	第2会議室																			
	第3・4会議室																			
5階	男女・ロッカー室			1/D	☑					1/D	☑			1/D	☑	1/D	☑	1/D	☑	
	ロビー・廊下			1/W	☑															
	男子・女子便所(身障者用含む)			1/D	☑					1/D	☑			1/D	☑	1/D	☑	1/D	☑	
	男女・ロッカー室			1/D	☑					1/D	☑			1/D	☑	1/D	☑	1/D	☑	
	射場			1/W																
	巻簾室			1/W																
	弓具室			1/W																
	師範室																			
	的張室			1/W																
	看的室1・2																			
	階段 B			1/D	☑				1/W	☑										
階段 D			1/M																	
窓ガラス																				
	エレベーター籠内			1/D	☑				1/W										1/D	☑
備考	1/Dは 1日に1回行う		2/Dは 1日に2回行う		3/Wは週3回 (月・水・土)		1/Wは 週に1回行う		1/Mは 月に1回行う											

日常清掃作業報告書

令和 6 年 4 月 17 日 (日曜日)

公益財団法人厚木市スポーツ協会 会長 様

厚木市営東町スポーツセンター日常清掃業務を終了しましたので報告します。

(株)日本ファシリティ

階数	作業種別 室名	カーペットの清掃		床の掃き拭き		吸い殻捨て 灰皿清掃		手摺りの 拭き清掃		水石 ペーパー の補給		マットの清掃		排水口の清掃		衛生陶器 の清掃		鏡みがき		
		回数	☑	回数	☑	回数	☑	回数	☑	回数	☑	回数	☑	回数	☑	回数	☑	回数	☑	
1階	玄関ホール・ロビー			1/D	☑	1/D	☑													
	廊下			1/W	☑															
	男子・女子便所(身障者用含む)			1/D	☑					1/D	☑			1/D	☑	1/D	☑	1/D	☑	
2階	ロビー・廊下			1/W																
	男子・女子便所(身障者用含む)			1/D	☑					1/D	☑			1/D	☑	1/D	☑	1/D	☑	
	幼児室																			
	放送室																			
	第1会議室																			
	男女・ロッカー室			1/D	☑					1/D	☑			1/D	☑	1/D	☑	1/D	☑	
3階	ロビー・廊下			1/W																
	男子・女子便所(身障者用含む)			1/D	☑					1/D	☑			1/D	☑	1/D	☑	1/D	☑	
	師範室																			
	観覧席																			
	トレーニング室																			
	医務室																			
4階	男女・ロッカー室			1/D	☑					1/D	☑			1/D	☑	1/D	☑	1/D	☑	
	ロビー・廊下			1/W																
	男子・女子便所(身障者用含む)			1/D	☑					1/D	☑			1/D	☑	1/D	☑	1/D	☑	
	第2武道場(南側含む)			1/W																
	ランニングコース			1/W				1/W												
	第2会議室																			
	第3・4会議室																			
5階	男女・ロッカー室			1/D	☑					1/D	☑			1/D	☑	1/D	☑	1/D	☑	
	ロビー・廊下			1/W																
	男子・女子便所(身障者用含む)			1/D	☑					1/D	☑			1/D	☑	1/D	☑	1/D	☑	
	男女・ロッカー室			1/D	☑					1/D	☑			1/D	☑	1/D	☑	1/D	☑	
	射場			1/W	☑															
	巻簾室			1/W	☑															
	弓具室			1/W																
	師範室																			
	的張室			1/W	☑															
	看的室1・2																			
階段 B			1/D	☑				1/W												
階段 D			1/M																	
窓ガラス																				
	エレベーター籠内			1/D	☑				1/W										1/D	☑
備考	1/Dは 1日に1回行う		2/Dは 1日に2回行う		3/Wは週3回 (月・水・土)				1/Wは 週に1回行う				1/Mは 月に1回行う							

日常清掃作業報告書

令和 6 年 4 月 18 日 (木曜日)

公益財団法人厚木市スポーツ協会 会長 様

厚木市営東町スポーツセンター日常清掃業務を終了しましたので報告します。 (株)日本ファシリティ

階数	作業種別 室名	カーペット の清掃		床の掃き 拭き		吸い殻捨て 灰皿清掃		手摺りの 拭き清掃		水石鯨の補給		マットの清掃		排水口の清掃		衛生陶器 の清掃		鏡みがき		
		回数	☑	回数	☑	回数	☑	回数	☑	回数	☑	回数	☑	回数	☑	回数	☑	回数	☑	
1階	玄関ホール・ロビー			1/D	☑	1/D	☑													
	廊下			1/W																
	男子・女子便所(身障者用含む)			1/D	☑					1/D	☑			1/D	☑	1/D	☑	1/D	☑	
2階	ロビー・廊下			1/W																
	男子・女子便所(身障者用含む)			1/D	☑					1/D	☑			1/D	☑	1/D	☑	1/D	☑	
	幼児室																			
	放送室																			
	第1会議室																			
3階	男女・ロッカー一室			1/D	☑					1/D	☑			1/D	☑	1/D	☑	1/D	☑	
	ロビー・廊下			1/W																
	男子・女子便所(身障者用含む)			1/D	☑					1/D	☑			1/D	☑	1/D	☑	1/D	☑	
	師範室																			
	観覧席																			
	トレーニング室																			
	医務室																			
4階	男女・ロッカー一室			1/D	☑					1/D	☑			1/D	☑	1/D	☑	1/D	☑	
	ロビー・廊下			1/W																
	男子・女子便所(身障者用含む)			1/D	☑					1/D	☑			1/D	☑	1/D	☑	1/D	☑	
	第2武道場(南側含む)			1/W																
	ランニングコース			1/W	☑			1/W	☑											
	第2会議室																			
	第3・4会議室																			
5階	男女・ロッカー一室			1/D	☑					1/D	☑			1/D	☑	1/D	☑	1/D	☑	
	ロビー・廊下			1/W																
	男子・女子便所(身障者用含む)			1/D	☑					1/D	☑			1/D	☑	1/D	☑	1/D	☑	
	男女・ロッカー一室			1/D	☑					1/D	☑			1/D	☑	1/D	☑	1/D	☑	
	射場			1/W																
	巻簾室			1/W																
	弓具室			1/W																
	師範室																			
	的張室			1/W																
	看的室1・2																			
階段 B			1/D	☑			1/W	☑												
階段 D			1/M																	
窓ガラス																				
エレベーター一籠内			1/D	☑			1/W	☑											1/D	☑
備考	1/Dは 1日に1回行う		2/Dは 1日に2回行う		3/Wは週3回 (月・水・土)				1/Wは 週に1回行う				1/Mは 月に1回行う							

日常清掃作業報告書

令和 6 年 4 月 20 日 (土曜日)

公益財団法人厚木市スポーツ協会 会長 様

厚木市営東町スポーツセンター日常清掃業務を終了しましたので報告します。

(株)日本ファシリティ

階数	作業種別 室名	カーペット の清掃		床の掃き 拭き		吸い殻捨て 灰皿清掃		手摺りの 拭き清掃		水石 紙の補給		マットの 清掃		排水口 の清掃		衛生陶器 の清掃		鏡みがき		
		回数	☑	回数	☑	回数	☑	回数	☑	回数	☑	回数	☑	回数	☑	回数	☑	回数	☑	
1階	玄関ホール・ロビー			1/D	☑	1/D	☑													
	廊下			1/W																
	男子・女子便所(身障者用含む)			1/D	☑					1/D	☑			1/D	☑	1/D	☑	1/D	☑	
2階	ロビー・廊下			1/W																
	男子・女子便所(身障者用含む)			1/D	☑					1/D	☑			1/D	☑	1/D	☑	1/D	☑	
	幼児室																			
	放送室																			
	第1会議室																			
	男女・ロッカー室			1/D	☑					1/D	☑			1/D	☑	1/D	☑	1/D	☑	
3階	ロビー・廊下			1/W																
	男子・女子便所(身障者用含む)			1/D	☑					1/D	☑			1/D	☑	1/D	☑	1/D	☑	
	師範室																			
	観覧席																			
	トレーニング室																			
	医務室																			
	男女・ロッカー室			1/D	☑					1/D	☑			1/D	☑	1/D	☑	1/D	☑	
4階	ロビー・廊下			1/W																
	男子・女子便所(身障者用含む)			1/D	☑					1/D	☑			1/D	☑	1/D	☑	1/D	☑	
	第2武道場(南側含む)			1/W																
	ランニングコース			1/W				1/W												
	第2会議室																			
	第3・4会議室																			
	男女・ロッカー室			1/D	☑					1/D	☑			1/D	☑	1/D	☑	1/D	☑	
5階	ロビー・廊下			1/W																
	男子・女子便所(身障者用含む)			1/D	☑					1/D	☑			1/D	☑	1/D	☑	1/D	☑	
	男女・ロッカー室			1/D	☑					1/D	☑			1/D	☑	1/D	☑	1/D	☑	
	射場			1/W																
	巻簾室			1/W																
	弓具室			1/W																
	師範室																			
	的張室			1/W																
	看的室1・2																			
	階段 B			1/D	☑			1/W												
	階段 D			1/M																
窓ガラス																				
エレベーター籠内			1/D	☑			1/W	☑											1/D	☑
備考	1/Dは 1日に1回行う		2/Dは 1日に2回行う		3/Wは週3回 (月・水・土)		1/Wは 週に1回行う		1/Mは 月に1回行う											

日常清掃作業報告書

令和 6 年 4 月 2 / 日 (日曜日)

公益財団法人厚木市スポーツ協会 会長 様

厚木市営東町スポーツセンター日常清掃業務を終了しましたので報告します。

(株)日本ファシリティ

階数	作業種別 室名	カーペットの清掃		床の掃き		吸い殻捨て 灰皿清掃		手摺りの 拭き清掃		水石酸の補給		マットの清掃		排水口の清掃		衛生陶器 の清掃		鏡みがき	
		回数	☑	回数	☑	回数	☑	回数	☑	回数	☑	回数	☑	回数	☑	回数	☑	回数	☑
1階	玄関ホール・ロビー			1/D	☑	1/D	☑												
	廊下			1/W															
	男子・女子便所(身障者用含む)			1/D	☑					1/D	☑		1/D	☑	1/D	☑	1/D	☑	
2階	ロビー・廊下			1/W															
	男子・女子便所(身障者用含む)			1/D	☑					1/D	☑		1/D	☑	1/D	☑	1/D	☑	
	幼児室																		
	放送室																		
3階	第1会議室																		
	男女・ロッカー室			1/D	☑					1/D	☑		1/D	☑	1/D	☑	1/D	☑	
	ロビー・廊下			1/W															
	男子・女子便所(身障者用含む)			1/D	☑					1/D	☑		1/D	☑	1/D	☑	1/D	☑	
	師範室																		
	観覧席																		
	トレーニング室																		
4階	医務室																		
	男女・ロッカー室			1/D	☑					1/D	☑		1/D	☑	1/D	☑	1/D	☑	
	ロビー・廊下			1/W															
	男子・女子便所(身障者用含む)			1/D	☑					1/D	☑		1/D	☑	1/D	☑	1/D	☑	
	第2武道場(南側含む)			1/W															
	ランニングコース			1/W				1/W											
	第2会議室																		
5階	第3・4会議室																		
	男女・ロッカー室			1/D	☑					1/D	☑		1/D	☑	1/D	☑	1/D	☑	
	ロビー・廊下			1/W															
	男子・女子便所(身障者用含む)			1/D	☑					1/D	☑		1/D	☑	1/D	☑	1/D	☑	
	男女・ロッカー室			1/D	☑					1/D	☑		1/D	☑	1/D	☑	1/D	☑	
	射場			1/W															
	巻簾室			1/W															
	弓具室			1/W															
	師範室																		
	的張室			1/W															
	看的室1・2																		
エレベーター	階段 B			1/D				1/W											
	階段 D			1/M															
	窓ガラス																		
エレベーター	エレベーター籠内			1/D	☑			1/W									1/D	☑	

備考	1/Dは 1日に1回行う	2/Dは 1日に2回行う	3/Wは週3回 (月・水・土)	1/Wは 週に1回行う	1/Mは 月に1回行う
----	-----------------	-----------------	--------------------	----------------	----------------

日常清掃作業報告書

令和 6 年 4 月 22 日 (月 曜日)

公益財団法人厚木市スポーツ協会 会長 様

厚木市営東町スポーツセンター日常清掃業務を終了しましたので報告します。

(株)日本ファシリティ

階数	作業種別 室名	カーペットの清掃		床の掃き拭き		吸い殻捨て 灰皿清掃		手摺りの 拭き清掃		水石鹸の 補給		マットの 清掃		排水口の 清掃		衛生陶器 の清掃		鏡みがき	
		回数	☑	回数	☑	回数	☑	回数	☑	回数	☑	回数	☑	回数	☑	回数	☑	回数	☑
1階	玄関ホール・ロビー			1/D	☑	1/D	☑												
	廊下			1/W	☑														
	男子・女子便所(身障者用含む)			1/D	☑					1/D	☑			1/D	☑	1/D	☑	1/D	☑
2階	ロビー・廊下			1/W	☑														
	男子・女子便所(身障者用含む)			1/D						1/D	☑			1/D	☑	1/D	☑	1/D	☑
	幼児室																		
	放送室																		
3階	第1会議室																		
	男女・ロッカー室			1/D	☑					1/D	☑			1/D	☑	1/D	☑	1/D	☑
	ロビー・廊下			1/W	☑														
	男子・女子便所(身障者用含む)			1/D	☑					1/D	☑			1/D	☑	1/D	☑	1/D	☑
	師範室																		
	観覧席																		
	トレーニング室																		
4階	医務室																		
	男女・ロッカー室			1/D	☑					1/D	☑			1/D	☑	1/D	☑	1/D	☑
	ロビー・廊下			1/W	☑														
	男子・女子便所(身障者用含む)			1/D	☑					1/D	☑			1/D	☑	1/D	☑	1/D	☑
	第2武道場(南側含む)			1/W	☑														
	ランニングコース			1/W				1/W											
	第2会議室																		
5階	第3・4会議室																		
	男女・ロッカー室			1/D	☑					1/D	☑			1/D	☑	1/D	☑	1/D	☑
	ロビー・廊下			1/W	☑														
	男子・女子便所(身障者用含む)			1/D	☑					1/D	☑			1/D	☑	1/D	☑	1/D	☑
	男女・ロッカー室			1/D	☑					1/D	☑			1/D	☑	1/D	☑	1/D	☑
	射場			1/W	☑														
	巻簾室			1/W	☑														
	弓具室			1/W															
	師範室																		
	的張室			1/W	☑														
備考	看的室1・2																		
	階段 B			1/D	☑			1/W											
	階段 D			1/M															
	窓ガラス																		
	エレベーター籠内			1/D	☑			1/W										1/D	☑
	1/Dは 1日に1回行う	2/Dは 1日に2回行う		3/Wは週3回 (月・水・土)		1/Wは 週に1回行う		1/Mは 月に1回行う											

日常清掃作業報告書

令和 6 年 4 月 24 日 (日曜日)

公益財団法人厚木市スポーツ協会 会長 様

厚木市営東町スポーツセンター日常清掃業務を終了しましたので報告します。

(株)日本ファシリティ

階数	作業種別 室名	カーペットの清掃		床の掃き		吸い殻捨て 灰皿清掃		手摺りの 拭き清掃		水石鯨の補給		マットの清掃		排水口の清掃		衛生陶器の清掃		鏡みがき	
		回数	☑	回数	☑	回数	☑	回数	☑	回数	☑	回数	☑	回数	☑	回数	☑	回数	☑
1階	玄関ホール・ロビー			1/D	☑	1/D	☑												
	廊下			1/W															
	男子・女子便所(身障者用含む)			1/D	☑					1/D	☑			1/D	☑	1/D	☑	1/D	☑
2階	ロビー・廊下			1/W															
	男子・女子便所(身障者用含む)			1/D	☑					1/D	☑			1/D	☑	1/D	☑	1/D	☑
	幼児室																		
	放送室																		
	第1会議室																		
	男女・ロッカー室			1/D	☑					1/D	☑			1/D	☑	1/D	☑	1/D	☑
	ロビー・廊下			1/W															
3階	男子・女子便所(身障者用含む)			1/D	☑					1/D	☑			1/D	☑	1/D	☑	1/D	☑
	師範室																		
	観覧席																		
	トレーニング室																		
	医務室																		
	男女・ロッカー室			1/D	☑					1/D	☑			1/D	☑	1/D	☑	1/D	☑
	ロビー・廊下			1/W															
4階	男子・女子便所(身障者用含む)			1/D	☑					1/D	☑			1/D	☑	1/D	☑	1/D	☑
	第2武道場(南側含む)			1/W															
	ランニングコース			1/W				1/W											
	第2会議室																		
	第3・4会議室																		
	男女・ロッカー室			1/D	☑					1/D	☑			1/D	☑	1/D	☑	1/D	☑
	ロビー・廊下			1/W															
5階	男子・女子便所(身障者用含む)			1/D	☑					1/D	☑			1/D	☑	1/D	☑	1/D	☑
	男女・ロッカー室			1/D	☑					1/D	☑			1/D	☑	1/D	☑	1/D	☑
	射場			1/W															
	巻藁室			1/W															
	弓具室			1/W															
	師範室																		
	的張室			1/W															
	看的室1・2																		
	階段 B			1/D	☑			1/W											
	階段 D			1/M															
	窓ガラス																		
エレベーター籠内			1/D	☑			1/W	☑										1/D	☑

備考 1/Dは 1日に1回行う 2/Dは 1日に2回行う 3/Wは週3回 (月・水・土) 1/Wは 週に1回行う 1/Mは 月に1回行う

日常清掃作業報告書

令和 ~~6~~ 年 ~~8~~ 月 ~~25~~ 日 (~~木~~ 曜日)

公益財団法人厚木市スポーツ協会 会長 様

厚木市営東町スポーツセンター日常清掃業務を終了しましたので報告します。

(株)日本ファシリティ

階数	作業種別 室名	カーペットの清掃		床の掃き拭き		吸い殻捨て 灰皿清掃		手摺りの 拭き清掃		水石鹸の 補給		マットの 清掃		排水口の 清掃		衛生陶器 の清掃		鏡みがき		
		回数	☑	回数	☑	回数	☑	回数	☑	回数	☑	回数	☑	回数	☑	回数	☑	回数	☑	
1階	玄関ホール・ロビー			1/D		1/D														
	廊下			1/W																
2階	男子・女子便所(身障者用含む)			1/D						1/D			1/D		1/D		1/D		1/D	
	ロビー・廊下			1/W																
	男子・女子便所(身障者用含む)			1/D						1/D			1/D		1/D		1/D		1/D	
	幼児室																			
	放送室																			
	第1会議室																			
	男女・ロッカー室			1/D							1/D			1/D		1/D		1/D		1/D
3階	ロビー・廊下			1/W																
	男子・女子便所(身障者用含む)			1/D						1/D			1/D		1/D		1/D		1/D	
	師範室																			
	観覧席																			
	トレーニング室																			
	医務室																			
	男女・ロッカー室			1/D							1/D			1/D		1/D		1/D		1/D
4階	ロビー・廊下			1/W																
	男子・女子便所(身障者用含む)			1/D						1/D			1/D		1/D		1/D		1/D	
	第2武道場(南側含む)			1/W																
	ランニングコース			1/W					1/W											
	第2会議室																			
	第3・4会議室																			
	男女・ロッカー室			1/D							1/D			1/D		1/D		1/D		1/D
5階	ロビー・廊下			1/W																
	男子・女子便所(身障者用含む)			1/D						1/D			1/D		1/D		1/D		1/D	
	男女・ロッカー室			1/D						1/D			1/D		1/D		1/D		1/D	
	射場			1/W																
	巻簾室			1/W																
	弓具室			1/W																
	師範室																			
	的張室			1/W																
	看的室1・2																			
	階段 B			1/D						1/W										
	階段 D			1/M																
窓ガラス																				
エレベーター籠内			1/D						1/W										1/D	
備考	1/Dは 1日に1回行う		2/Dは 1日に2回行う		3/Wは週3回 (月・水・土)		1/Wは 週に1回行う		1/Mは 月に1回行う											

日常清掃作業報告書

令和 6 年 4 月 25 日 (木 曜日)

公益財団法人厚木市スポーツ協会 会長 様

厚木市営東町スポーツセンター日常清掃業務を終了しましたので報告します。

(株)日本ファシリティ

階数	作業種別 室名	カーペット の清掃		床の掃き 拭き		吸い殻捨て 灰皿清掃		手摺りの 拭き清掃		水石鯨の補給 ペーパー		マットの清掃		排水口の清掃		衛生陶器 の清掃		鏡みがき	
		回数	☑	回数	☑	回数	☑	回数	☑	回数	☑	回数	☑	回数	☑	回数	☑	回数	☑
1階	玄関ホール・ロビー			1/D	☑	1/D	☑												
	廊下			1/W															
	男子・女子便所(身障者用含む)			1/D	☑					1/D	☑		1/D	☑	1/D	☑	1/D	☑	
2階	ロビー・廊下			1/W															
	男子・女子便所(身障者用含む)			1/D	☑					1/D	☑		1/D	☑	1/D	☑	1/D	☑	
	幼児室																		
	放送室																		
	第1会議室																		
	男女・ロッカー室			1/D	☑					1/D	☑		1/D	☑	1/D	☑	1/D	☑	
3階	ロビー・廊下			1/W															
	男子・女子便所(身障者用含む)			1/D	☑					1/D	☑		1/D	☑	1/D	☑	1/D	☑	
	師範室																		
	観覧席																		
	トレーニング室																		
	医務室																		
	男女・ロッカー室			1/D	☑					1/D	☑		1/D	☑	1/D	☑	1/D	☑	
4階	ロビー・廊下			1/W															
	男子・女子便所(身障者用含む)			1/D	☑					1/D	☑		1/D	☑	1/D	☑	1/D	☑	
	第2武道場(南側含む)			1/W															
	ランニングコース			1/W	☑			1/W	☑										
	第2会議室																		
	第3・4会議室																		
	男女・ロッカー室			1/D	☑					1/D	☑		1/D	☑	1/D	☑	1/D	☑	
5階	ロビー・廊下			1/W															
	男子・女子便所(身障者用含む)			1/D	☑					1/D	☑		1/D	☑	1/D	☑	1/D	☑	
	男女・ロッカー室			1/D	☑					1/D	☑		1/D	☑	1/D	☑	1/D	☑	
	射場			1/W															
	巻簾室			1/W															
	弓具室			1/W															
	師範室																		
	的張室			1/W															
	看的室1・2																		
	階段 B			1/D	☑			1/W	☑										
	階段 D			1/M															
窓ガラス																			
エレベーター籠内			1/D	☑			1/W	☑										1/D	☑
備考	1/Dは 1日に1回行う		2/Dは 1日に2回行う		3/Wは週3回 (月・水・土)		1/Wは 週に1回行う		1/Mは 月に1回行う										

日常清掃作業報告書

令和 6 年 4 月 27 日 (土曜日)

公益財団法人厚木市スポーツ協会 会長 様

厚木市営東町スポーツセンター日常清掃業務を終了しましたので報告します。 (株)日本ファシリティ

階数	作業種別 室名	カーペットの清掃		床の掃き拭き		吸い殻捨て 灰皿清掃		手摺りの 拭き清掃		水石 紙の補給		マットの清掃		排水口の清掃		衛生陶器 の清掃		鏡みがき		
		回数	☑	回数	☑	回数	☑	回数	☑	回数	☑	回数	☑	回数	☑	回数	☑	回数	☑	
1階	玄関ホール・ロビー			1/D	☑	1/D	☑													
	廊下			1/W																
	男子・女子便所(身障者用含む)			1/D	☑					1/D	☑			1/D	☑	1/D	☑	1/D	☑	
2階	ロビー・廊下			1/W																
	男子・女子便所(身障者用含む)			1/D	☑					1/D	☑			1/D	☑	1/D	☑	1/D	☑	
	幼児室																			
	放送室																			
3階	第1会議室																			
	男女・ロッカー室			1/D	☑					1/D	☑			1/D	☑	1/D	☑	1/D	☑	
	ロビー・廊下			1/W																
	男子・女子便所(身障者用含む)			1/D	☑					1/D	☑			1/D	☑	1/D	☑	1/D	☑	
	師範室																			
	観覧席																			
	トレーニング室																			
4階	医務室																			
	男女・ロッカー室			1/D	☑					1/D	☑			1/D	☑	1/D	☑	1/D	☑	
	ロビー・廊下			1/W																
	男子・女子便所(身障者用含む)			1/D	☑					1/D	☑			1/D	☑	1/D	☑	1/D	☑	
	第2武道場(南側含む)			1/W																
	ランニングコース			1/W				1/W												
	第2会議室																			
5階	第3・4会議室																			
	男女・ロッカー室			1/D	☑					1/D	☑			1/D	☑	1/D	☑	1/D	☑	
	ロビー・廊下			1/W																
	男子・女子便所(身障者用含む)			1/D	☑					1/D	☑			1/D	☑	1/D	☑	1/D	☑	
	男女・ロッカー室			1/D	☑					1/D	☑			1/D	☑	1/D	☑	1/D	☑	
	射場			1/W																
	巻簾室			1/W																
	弓具室			1/W																
	師範室																			
	的張室			1/W																
	看的室1・2																			
階段 B			1/D	☑				1/W	☑											
階段 D			1/M																	
窓ガラス																				
エレベーター籠内			1/D	☑				1/W	☑										1/D	☑
備考	1/Dは 1日に1回行う		2/Dは 1日に2回行う		3/Wは週3回 (月・水・土)		1/Wは 週に1回行う		1/Mは 月に1回行う											

日常清掃作業報告書

令和 6年 4月 28日 (日曜日)

公益財団法人厚木市スポーツ協会 会長 様

厚木市営東町スポーツセンター日常清掃業務を終了しましたので報告します。

(株)日本ファシリティ

階数	作業種別 室名	カーペットの清掃		床の掃き		吸い殻捨て 灰皿清掃		手摺りの 拭き清掃		水石鯨の補給		マットの清掃		排水口の清掃		衛生陶器 の清掃		鏡みがき		
		回数	☑	回数	☑	回数	☑	回数	☑	回数	☑	回数	☑	回数	☑	回数	☑	回数	☑	
1階	玄関ホール・ロビー			1/D	✓	1/D	✓													
	廊下			1/W																
2階	男子・女子便所(身障者用含む)			1/D	✓					1/D	✓		1/D	✓	1/D	✓	1/D	✓	1/D	✓
	ロビー・廊下			1/W																
	男子・女子便所(身障者用含む)			1/D	✓					1/D	✓		1/D	✓	1/D	✓	1/D	✓	1/D	✓
	幼児室																			
3階	放送室																			
	第1会議室																			
	男女・ロッカー室			1/D	✓					1/D	✓		1/D	✓	1/D	✓	1/D	✓	1/D	✓
	ロビー・廊下			1/W																
	男子・女子便所(身障者用含む)			1/D	✓					1/D	✓		1/D	✓	1/D	✓	1/D	✓	1/D	✓
	師範室																			
4階	観覧席																			
	トレーニング室																			
	医務室																			
	男女・ロッカー室			1/D	✓					1/D	✓		1/D	✓	1/D	✓	1/D	✓	1/D	✓
	ロビー・廊下			1/W																
	男子・女子便所(身障者用含む)			1/D	✓					1/D	✓		1/D	✓	1/D	✓	1/D	✓	1/D	✓
	第2武道場(南側含む)			1/W				1/W												
5階	ランニングコース			1/W				1/W												
	第2会議室																			
	第3・4会議室																			
	男女・ロッカー室			1/D	✓					1/D	✓		1/D	✓	1/D	✓	1/D	✓	1/D	✓
	ロビー・廊下			1/W																
	男子・女子便所(身障者用含む)			1/D	✓					1/D	✓		1/D	✓	1/D	✓	1/D	✓	1/D	✓
	男女・ロッカー室			1/D	✓					1/D	✓		1/D	✓	1/D	✓	1/D	✓	1/D	✓
	射場			1/W																
	巻簾室			1/W																
	弓具室			1/W																
	師範室																			
的張室			1/W																	
看的室1・2																				
階段 B			1/D	✓				1/W												
階段 D			1/M																	
窓ガラス																				
エレベーター籠内			1/D	✓				1/W											1/D	✓
備考	1/Dは 1日に1回行う		2/Dは 1日に2回行う		3/Wは週3回 (月・水・土)		1/Wは 週に1回行う		1/Mは 月に1回行う											

日常清掃作業報告書

令和 6 年 4 月 29 日 (月 曜日)

公益財団法人厚木市スポーツ協会 会長 様

厚木市営東町スポーツセンター日常清掃業務を終了しましたので報告します。

(株)日本ファシリティ

階数	作業種別 室名	カーペットの清掃		床の掃き		吸い殻捨て 灰皿清掃		手摺りの 拭き清掃		水石鯨の補給		マットの清掃		排水口の清掃		衛生陶器 の清掃		鏡みがき		
		回数	<input checked="" type="checkbox"/>	回数	<input checked="" type="checkbox"/>	回数	<input checked="" type="checkbox"/>	回数	<input checked="" type="checkbox"/>	回数	<input checked="" type="checkbox"/>	回数	<input checked="" type="checkbox"/>	回数	<input checked="" type="checkbox"/>	回数	<input checked="" type="checkbox"/>	回数	<input checked="" type="checkbox"/>	
1階	玄関ホール・ロビー			1/D	<input checked="" type="checkbox"/>	1/D	<input checked="" type="checkbox"/>													
	廊下			1/W	<input checked="" type="checkbox"/>															
	男子・女子便所(身障者用含む)			1/D	<input checked="" type="checkbox"/>					1/D	<input checked="" type="checkbox"/>			1/D	<input checked="" type="checkbox"/>	1/D	<input checked="" type="checkbox"/>	1/D	<input checked="" type="checkbox"/>	
2階	ロビー・廊下			1/W	<input checked="" type="checkbox"/>															
	男子・女子便所(身障者用含む)			1/D	<input checked="" type="checkbox"/>					1/D	<input checked="" type="checkbox"/>			1/D	<input checked="" type="checkbox"/>	1/D	<input checked="" type="checkbox"/>	1/D	<input checked="" type="checkbox"/>	
	幼児室																			
	放送室																			
	第1会議室																			
3階	男女・ロッカー室			1/D	<input checked="" type="checkbox"/>					1/D	<input checked="" type="checkbox"/>			1/D	<input checked="" type="checkbox"/>	1/D	<input checked="" type="checkbox"/>	1/D	<input checked="" type="checkbox"/>	
	ロビー・廊下			1/W	<input checked="" type="checkbox"/>															
	男子・女子便所(身障者用含む)			1/D	<input checked="" type="checkbox"/>					1/D	<input checked="" type="checkbox"/>			1/D	<input checked="" type="checkbox"/>	1/D	<input checked="" type="checkbox"/>	1/D	<input checked="" type="checkbox"/>	
	師範室																			
	観覧席																			
	トレーニング室																			
	医務室																			
4階	男女・ロッカー室			1/D	<input checked="" type="checkbox"/>					1/D	<input checked="" type="checkbox"/>			1/D	<input checked="" type="checkbox"/>	1/D	<input checked="" type="checkbox"/>	1/D	<input checked="" type="checkbox"/>	
	ロビー・廊下			1/W	<input checked="" type="checkbox"/>															
	男子・女子便所(身障者用含む)			1/D	<input checked="" type="checkbox"/>					1/D	<input checked="" type="checkbox"/>			1/D	<input checked="" type="checkbox"/>	1/D	<input checked="" type="checkbox"/>	1/D	<input checked="" type="checkbox"/>	
	第2武道場(南側含む)			1/W																
	ランニングコース			1/W				1/W												
	第2会議室																			
	第3・4会議室																			
5階	男女・ロッカー室			1/D	<input checked="" type="checkbox"/>					1/D	<input checked="" type="checkbox"/>			1/D	<input checked="" type="checkbox"/>	1/D	<input checked="" type="checkbox"/>	1/D	<input checked="" type="checkbox"/>	
	ロビー・廊下			1/W	<input checked="" type="checkbox"/>															
	男子・女子便所(身障者用含む)			1/D	<input checked="" type="checkbox"/>					1/D	<input checked="" type="checkbox"/>			1/D	<input checked="" type="checkbox"/>	1/D	<input checked="" type="checkbox"/>	1/D	<input checked="" type="checkbox"/>	
	男女・ロッカー室			1/D	<input checked="" type="checkbox"/>					1/D	<input checked="" type="checkbox"/>			1/D	<input checked="" type="checkbox"/>	1/D	<input checked="" type="checkbox"/>	1/D	<input checked="" type="checkbox"/>	
	射場			1/W																
	巻藁室			1/W																
	弓具室			1/W																
	師範室																			
	的張室			1/W																
	看的室1・2																			
階段 B			1/D	<input checked="" type="checkbox"/>			1/W													
階段 D			1/M																	
窓ガラス																				
	エレベーター籠内			1/D	<input checked="" type="checkbox"/>			1/W											1/D	<input checked="" type="checkbox"/>
備考	1/Dは 1日に1回行う		2/Dは 1日に2回行う		3/Wは週3回 (月・水・土)		1/Wは 週に1回行う		1/Mは 月に1回行う											

定期点検報告書

エレベータ/小荷物専用昇降機

2024年 4月 2日

厚木市常東駅スポーツセンター 御中

日頃よりお引き立ていただき厚くお礼申し上げます。

4月度 一回目

定期点検の結果を下記の通りご報告申し上げます。

<点検結果/お客様との通信欄>

ご確認印
ご契約内容
<input checked="" type="checkbox"/> フルメンテナンス
<input type="checkbox"/> POG
<input type="checkbox"/> アフターサービス
巡回点検

点検後の運転状況は良好です

1 通常点検	#1	#2	#	#	#
1-1 乗り心地・異常音・振動	✓	✓			
1-2 ドア・開閉状態・しきい溝	✓	✓			
1-3 着床時の段差	✓	✓			
1-4 かご意匠・表示・ボタン	✓	✓			
1-5 乗場意匠・表示・ボタン	✓	✓			
1-6 ドア反転装置	✓	✓			
1-7 かご内照明	✓	✓			
1-8 かご内ファン	✓	✓			

2 機械室	#1	#2	#	#	#
2-1 機械室の環境	✓	✓			
2-2 機械室内機器の状態	✓	✓			
2-3 巻上機・電動機	✓	✓			
2-4 制御機器の作動状態	✓	✓			
2-5 ブレーキの作動状態	✓	✓			

3 非常装置	#1	#2	#	#	#
3-1 停電灯装置	✓	✓			
3-2 外部連絡装置	✓	✓			

4 昇降路・乗場ドア	#1	#2	#	#	#
4-1 昇降路環境	✓	✓			
4-2 昇降路内機器の状態	✓	✓			
4-3 リミットスイッチ	✓	✓			
4-4 乗場ドアロック・自閉力	✓	✓			
4-5 ドアインターロック(接点)	✓	✓			

5 かごまわり	#1	#2	#	#	#
5-1 かごまわり機器の状態	✓	✓			
5-2 ドア駆動装置・つかみ装置	✓	✓			
5-3 かごドア閉めスイッチ	✓	✓			
5-4 かごドア終端スイッチ	✓	✓			
5-5 かごドア終端保持装置	✓	✓			

6 ビット	#1	#2	#	#	#
6-1 ビットの環境	✓	✓			
6-2 ビット内機器の状態	✓	✓			
6-3 緩衝器	✓	✓			
6-4 張り車・コンベン機器	✓	✓			

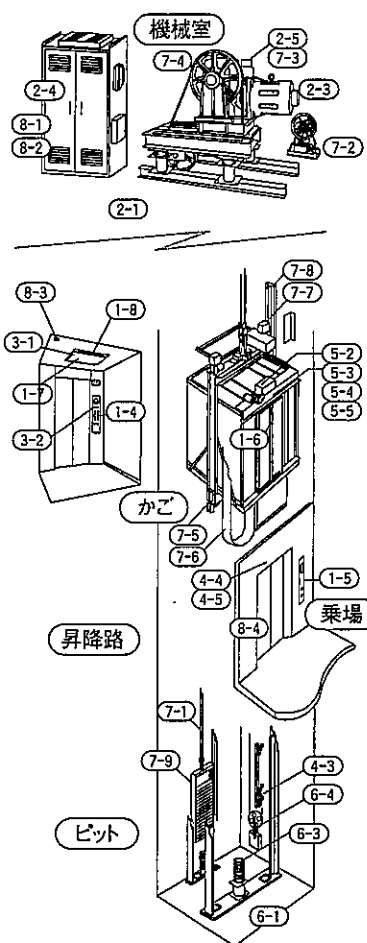

ロープ式エレベータ構造図(例)

7 主要機器詳細点検	#1	#2	#	#	#
7-1 主ロープ(損傷・摩耗)	✓	✓			
7-2 調速機作動・調速機ロープ	✓	✓			
7-3 ブレーキパッド厚さ	✓	✓			
7-4 各網車・主網車ロープ溝	✓	✓			
7-5 非常止め装置	✓	✓			
7-6 移動ケーブル(損傷・軌道)	✓	✓			
7-7 ガイドシュー(かかり)	✓	✓			
7-8 ガイドレール(摩耗・変形)	✓	✓			
7-9 鈎合おもり(底部隙間)	✓	✓			
7-10					

8 付加仕様	#1	#2	#	#	#
8-1 地震時管制運転装置	✓	✓			
8-2 停電時自動着床装置	✓	✓			
8-3 防犯カメラ装置(セキュア)	✓	✓			
8-4 遮煙ドア	✓	✓			
8-5					
8-6					
8-7					

9 その他	#1	#2	#	#	#
9-1					
9-2					
9-3					
9-4					

記号のご説明
 ✓印 異常が認められなかったもの
 △印 部品交換を要するもの/整備を要するもの
 ○印 部品交換/整備を施工したもの
 -印 今回の点検項目ではないもの
 /印 該当項目がないもの

部品交換した場合、撤去部品については弊社にて処分(再生、廃棄)させていただきます。

号機	登録番号	設置年月
#1	32-57132	2023年12月
#2	32-57133	2023年12月
#	-	年 月
#	-	年 月
#	-	年 月

- 日常管理のお願い
- 一日の運転開始に先だって、運行状態に異常がないことをご確認ください。
 - 幼児の一人乗りは危険です。必ず保護者の方が一緒に乗るようにしてください。
 - しきいに異物がつまっていないか、常にご確認ください。
 - 警告ラベルがはがれたり、汚損していないかご確認ください。
 - 地震・火災発生時には、絶対に使用しないでください。

点検者コード
社内処理用①



6年5月2日

公益財団法人厚木市スポーツ協会
会長 宮崎昌彦様

厚木市営東町スポーツセンター弓道場管理

4 月分弓道場管理業務委託実施状況を報告いたします。

日	曜日	安土管理		的張り	備考
		散水	その他		
1	月	○		○	
2	火	○		○	
3	水	○		○	
4	木	○		○	
5	金	○		○	
6	土	○		○	
7	日	○		○	
8	月	○		○	
9	火	休館日		休館日	
10	水	○		○	
11	木	○		○	
12	金	○		○	
13	土	○		○	
14	日	○		○	
15	月	○		○	
16	火	○		○	
17	水	○		○	
18	木	○		○	
19	金	○		○	
20	土	○		○	
21	日	○		○	
22	月	○		○	
23	火	○		○	
24	水	○		○	
25	木	○		○	
26	金	○		○	
27	土	○		○	
28	日	○		○	
29	月	○		○	
30	火	○		○	
< 特記事項 >					

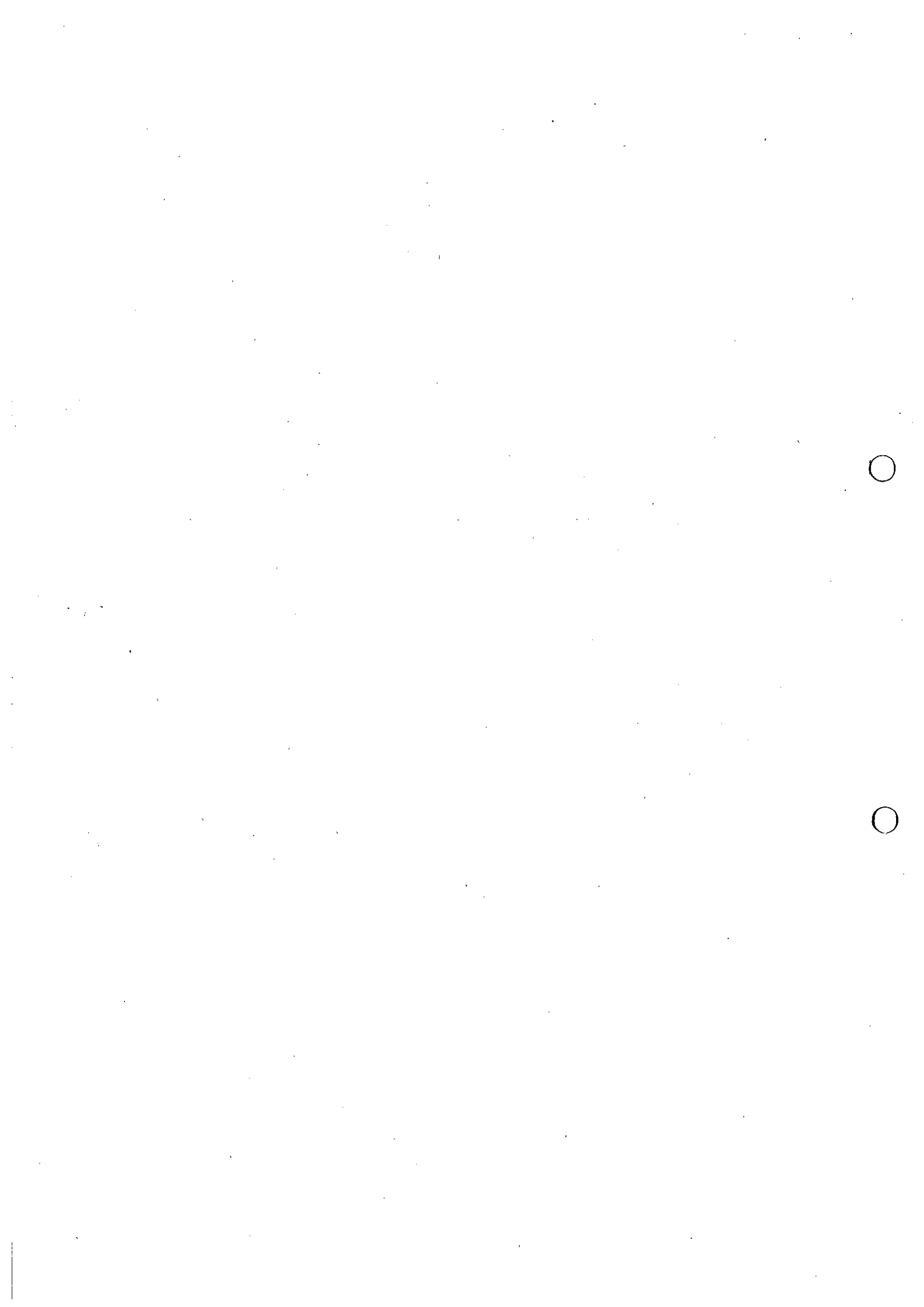

公益財団法人厚木市スポーツ協会 御中

報 告 書 (令和6年5月分)

令和6年度 厚木市営東町スポーツセンター
機械警備業務委託

㊦ 日本ハウズイング株式会社

2024年5月

日付	曜日	時刻	操作
2024/5/1	水	7:55	解除
2024/5/1	水	21:30	セット
2024/5/2	木	7:59	解除
2024/5/2	木	21:30	セット
2024/5/3	金	7:36	解除
2024/5/3	金	21:30	セット
2024/5/4	土	7:54	解除
2024/5/4	土	21:30	セット
2024/5/5	日	7:57	解除
2024/5/5	日	21:31	セット
2024/5/5	日	21:31	解除
2024/5/5	日	21:32	セット
2024/5/6	月	7:24	解除
2024/5/6	月	21:30	セット
2024/5/7	火	7:59	解除
2024/5/7	火	21:30	セット
2024/5/8	水	7:22	解除
2024/5/8	水	21:31	セット
2024/5/9	木	7:49	解除
2024/5/9	木	21:31	セット
2024/5/10	金	7:51	解除
2024/5/10	金	21:31	セット
2024/5/11	土	7:52	解除
2024/5/11	土	21:30	セット
2024/5/12	日	7:47	解除
2024/5/12	日	21:30	セット
2024/5/13	月	7:45	解除
2024/5/13	月	21:30	セット
2024/5/14	火	7:31	解除
2024/5/14	火	11:57	セット
2024/5/15	水	7:47	解除
2024/5/15	水	21:30	セット

日付	曜日	時刻	操作
2024/5/16	木	7:55	解除
2024/5/16	木	21:30	セット
2024/5/17	金	8:03	解除
2024/5/17	金	21:30	セット
2024/5/18	土	7:53	解除
2024/5/18	土	21:31	セット
2024/5/19	日	7:38	解除
2024/5/19	日	21:30	セット
2024/5/20	月	7:48	解除
2024/5/20	月	21:31	セット
2024/5/21	火	7:44	解除
2024/5/21	火	21:30	セット
2024/5/22	水	7:45	解除
2024/5/22	水	21:31	セット
2024/5/23	木	8:03	解除
2024/5/23	木	21:31	セット
2024/5/24	金	8:02	解除
2024/5/24	金	21:30	セット
2024/5/25	土	8:04	解除
2024/5/25	土	21:31	セット
2024/5/26	日	7:39	解除
2024/5/26	日	21:31	セット
2024/5/27	月	7:59	解除
2024/5/27	月	21:30	セット
2024/5/28	火	8:03	解除
2024/5/28	火	21:30	セット
2024/5/29	水	8:04	解除
2024/5/29	水	21:31	セット
2024/5/30	木	8:02	解除
2024/5/30	木	21:30	セット
2024/5/31	金	7:30	解除
2024/5/31	金	21:30	セット

公益財団法人厚木市スポーツ協会 御中

報 告 書 (令和6年5月分)

令和6年度 厚木市営東町スポーツセンター
空調・給排水衛生設備管理委託業務

◎◎ 日本ハウズイング株式会社

空調・給排水衛生設備管理（5月実施）

作業完了報告書

施設名	厚木市東町スポーツセンター
住所	厚木市東町2-1
<p>(5月実施内容)</p> <ul style="list-style-type: none">・空冷式ヒートポンプパッケージ点検・熱交換器保守	

以上、作業完了致しました

パッケージエアコン(室外機)点検表

厚木市営東町スポーツセンター

点検日		管理 No.	PAC-1-0	PAC-1-0	PAC-2-0						
2024年 5月 14日		客先呼称	1F ホール(ELV側)	1F ホール(駐車場側)	1F 事務室						
		メーカー	三菱電機	三菱電機	三菱電機						
		型式	PUHY-RP280DMG7	PUHY-RP280DMG7	PUHY-RP224DMG7						
		製番	18W03256	18W03261	18W01252						
点検項目			結果・処置	マーク	結果・処置	マーク	結果・処置	マーク	結果・処置	マーク	
運転状況	運転状況の把握			○		○		○			
作業着手前	本体・部品等腐食・損傷の有無			○		○		○			
据付状態	防振・配管接続・周囲環境			○		○		○			
電気系統	絶縁抵抗測定	圧縮機①②	INV MΩ /	○	INV MΩ /	○	INV MΩ /	○	MΩ		
	〃	室外送風機	MΩ /	○	MΩ /	○	MΩ /	○	MΩ		
	各端子点検			○		○		○			
	クランクケースヒーター点検			/		/		/			
冷媒系統	ガスリークテスト			○		○		○			
	配管系統外観点検			○		○		○			
室外機	送風機・ベルト・プーリー点検			○		○		○			
	〃 回転方向確認			○		○		○			
	熱交換器系統			○		○		○			
運転調整	異音・異常振動の有無			○		○		○			
データ採取	外気温度		19.0 °C	○	19.0 °C	○	19.0 °C	○		°C	
	計	電源電圧(運転時)	205 V	○	205 V	○	205 V	○		V	
		インバーター周波数	200 Hz	○	151 Hz	○	127 Hz	○		Hz	
		電流	総合	16.3 A	○	12.5 A	○	19.8 A	○		A
	圧縮機①②		18.2 A	○	16.5 A	○	17.1 A	○		A	
	室外送風機		0.8 A	○	0.4 A	○	0.3 A	○		A	
	測値	高圧	高圧圧力①②	MPa /	○	MPa /	○	MPa /	○	MPa	
			(飽和温度)	°C /	○	°C /	○	°C /	○	°C	
		低圧	吐出ガス温度①②	54.0 °C	○	53.0 °C	○	56.0 °C	○		°C
			低圧圧力①②	MPa /	○	MPa /	○	MPa /	○	MPa	
(飽和温度)		°C /	○	°C /	○	°C /	○	°C			
吸込ガス温度①②		4.0 °C	○	4.0 °C	○	3.0 °C	○		°C		
スーパーヒート①②		°C /	○	°C /	○	°C /	○	°C			
作業終了時	外面清掃・スイッチ・設定確認			○		○		○			
経年データ	製造年月										
総合判定・特記事項			液温: 31.0 °C		30.0 °C		31.0 °C				
			冷媒封入: R410A 11.8kg		R410A 11.8kg		R410A 11.8kg				
			室外空気(吸込/吹出): 19.0°C / 35.0°C		19.0°C / 35.0°C		19.0°C / 35.0°C				
処置マーク	調整: A 交換: E 清掃: C 給油: L		点検マーク	良好: ○ 注意要: △ 不良: × 処置後良好: ◎ 該当なし: /							

パッケージエアコン(室外機)点検表

点検日		管 理 No.	PAC-3-0	PAC-4-0	PAC-5-0	PAC-6-0		
2024年 5月 14日		客 先 呼 称	4F 第3・4会議室	4F 第2会議室	2F 指導員室	5F 師範室		
[Redacted]		メ ー カ ー	三菱電機	三菱電機	三菱電機	三菱電機		
		型 式	PUHY-RP224DMG7	PUHY-RP224DMG7	PUZ-ERMP80HA10	PUZ-ERMP63KA11		
		製 番	2XW02327	2XW02328	02U13334	2XU05150		
点 検 項 目		結果・処置	マ ー ク	結果・処置	マ ー ク	結果・処置	マ ー ク	
運転状況	運転状況の把握		○		○		○	
作業着手前	本体・部品等腐食・損傷の有無		○		○		○	
据付状態	防振・配管接続・周囲環境		○		○		○	
電気系統	絶縁抵抗測定 圧縮機①②	INV MΩ /		INV MΩ /		INV MΩ /		
	〃 室外送風機	MΩ /		MΩ /		MΩ /		
	各端子点検		○		○		○	
	クランクケースヒーター点検		/		/		/	
冷媒系統	ガスリークテスト		○		○		○	
	配管系統外観点検		○		○		○	
室外機	送風機・ベルト・プーリー点検		○		○		○	
	〃 回転方向確認		○		○		○	
	熱交換器系統		○		○		○	
運転調整	異音・異常振動の有無		○		○		○	
データ採取	外気温度	19.0 °C	○	19.0 °C	○	19.0 °C	○	
	計 電 流	電源電圧(運転時)	205 V	○	205 V	○	206 V	○
		インバーター周波数	149 Hz	○	149 Hz	○	160 Hz	○
		電 流	総合	13.0 A	○	14.2 A	○	3.8 A
	測 高 圧	圧縮機①②	21.0 A	○	23.0 A	○	4.1 A	○
		室外送風機	0.8 A	○	0.8 A	○	A	/
		高 圧	高压圧力①②	MPa /	MPa /	MPa /	MPa /	
		(飽和温度)	°C /	°C /	°C /	°C /		
	値 低 圧	吐出ガス温度①②	60.0 °C	○	58.0 °C	○	58.0 °C	○
		低 圧	低压圧力①②	MPa /	MPa /	MPa /	MPa /	
(飽和温度)		°C /	°C /	°C /	°C /			
吸込ガス温度①②		7.0 °C	○	6.0 °C	○	9.0 °C	○	
スーパーヒート①②	°C /	°C /	°C /	°C /				
作業終了時	外面清掃・スイッチ・設定確認		○		○		○	
経年データ	製造年月	不明		不明		2021年2月	2022年10月	
総合判定・特記事項		液温: 33.0 °C		33.0 °C		31.0 °C	32.0 °C	
		冷媒封入: R410A 13.18kg		R410 12.74kg		R32 2.6kg	R32 1.8kg	
		室外空気(吸込/吹出): 19.0°C / 31.0°C		19.0°C / 32.0°C		19.0°C / 29.0°C	19.0°C / 38.0°C	
		圧縮機出力: 5.1kW		5.1kW		1.6kW	1.3kW	
処置マーク	調整: A 交換: E 清掃: C 給油: L		点検マーク	良好: ○ 注意要: △ 不良: × 処置後良好: ◎ 該当なし: /				

パッケージエアコン(室外機)点検表

厚木市営東町スポーツセンター

点検日		管 理 No.	PAC-7	PAC-8-0					
2024年 5月 14日		客 先 呼 称	3F 医務室	2F 団体連絡室					
		メ ー カ ー	三菱電機	三菱電機					
		型 式	PUZ-BRMP63KA11	PUZ-BRMP112LA11					
		機 番	2XU05149	2XU12851					
点 検 項 目			結果・処置	マ-ク	結果・処置	マ-ク	結果・処置	マ-ク	
運転状況	運転状況の把握			○		○			
作業着手前	本体・部品等腐食・損傷の有無			○		○			
据付状態	防振・配管接続・周囲環境			○		○			
電気系統	絶縁抵抗測定	圧縮機①②	INV MΩ /	○	INV MΩ /	○	MΩ	MΩ	
	〃	室外送風機	MΩ /	○	MΩ /	○	MΩ	MΩ	
	各端子点検			○		○			
	クランクケースヒーター点検			/		/			
冷媒系統	ガスリークテスト			○		○			
	配管系統外観点検			○		○			
室外機	送風機・ベルト・プーリー点検			○		○			
	〃 回転方向確認			○		○			
	熱交換器系統			○		○			
運転調整	異音・異常振動の有無			○		○			
データ採取	外気温度		19.0 °C	○	19.0 °C	○	°C	°C	
	計	電源電圧(運転時)	202 V	○	204 V	○	V	V	
		インバーター周波数		Hz /	○	129 Hz /	○	Hz	Hz
		電 流	総合	2.0 A	○	7.1 A	○	A	A
	圧縮機①②		- A /	○	11.5 A /	○	A	A	
	室外送風機		/	○	A /	○	A	A	
	測 高 圧	高圧圧力①②		MPa /	○	MPa /	○	MPa	MPa
		(飽和温度)		°C /	○	°C /	○	°C	°C
		吐出ガス温度①②		60.0 °C	○	59.0 °C	○	°C	°C
	値 低 圧	低圧圧力①②		MPa /	○	MPa /	○	MPa	MPa
(飽和温度)		°C /	○	°C /	○	°C	°C		
吸込ガス温度①②		10.0 °C	○	10.0 °C	○	°C	°C		
スーパーヒート①②		°C /	○	°C /	○	°C	°C		
作業終了時	外面清掃・スイッチ・設定確認			○		○			
経年データ	製造年月		2022年10月		2022年10月				
総合判定・特記事項			液温: 33.0 °C		30.0 °C				
			冷媒封入: R32 1.8kg		R32 3.4kg				
			室外空気(吸込/吹出): 19.0°C / 32.0°C		19.0°C / 33.0°C				
			圧縮機出力: 1.3kW		2.1kW				
処置マ-ク	調整 : A 交換 : E 清掃 : C 給油 : L			点検マ-ク	良好:○ 注意要:△ 不良:× 処置後良好:◎ 該当なし:/				

パッケージエアコン(室内機)点検表

厚木市菅東町スポーツセンター

点検日	2024年5月14日	点検者	
-----	------------	-----	--

点検項目				運転状況・作業着手前	据付状態の点検	熱交換器系		排水系統点検	運転調整・データ		作業終了時の点検	中性能フィルター点検	製番	
						フィンコイル点検	フィルター点検		異音・異常振動	空気温度				吸込温度 ℃
管理No.	枝番	系統名	型式											
PAC-1-1	1	1F ロビー	ELFT-P56LMG7	○	○	○	/	○	○	16.0	8.0	○	/	16W03386
"	2	"	"	○	○	○	/	○	○	16.0	8.0	○	/	17W03700
"	3	"	"	○	○	○	/	○	○	16.0	8.0	○	/	16W03394
"	4	"	"	○	○	○	/	○	○	16.0	8.0	○	/	17W03705
"	5	"	"	○	○	○	/	○	○	16.0	8.0	○	/	16W03390
"	6	"	"	○	○	○	/	○	○	16.0	8.0	○	/	16W0308
"	7	"	"	○	○	○	/	○	○	16.0	8.0	○	/	17W03709
"	8	"	"	○	○	○	/	○	○	16.0	8.0	○	/	16W03387
"	9	"	"	○	○	○	/	○	○	16.0	8.0	○	/	16W03383
PAC-2-1	1	1F 事務所	"	○	○	○	/	○	○	18.0	10.0	○	/	16W03384
"	2	"	"	○	○	○	/	○	○	18.0	10.0	○	/	16W03385
"	3	"	"	○	○	○	/	○	○	18.0	10.0	○	/	16W03704
"	4	"	"	○	○	○	/	○	○	18.0	10.0	○	/	16W03389
PAC-3-1	1	4F 第3・第4会議室	PLHY-P45LMG7	○	○	○	/	○	○	21.0	10.0	○	/	2XW08638
"	2	"	"	○	○	○	/	○	○	21.0	10.0	○	/	2XW08657
"	3	"	"	○	○	○	/	○	○	21.0	10.0	○	/	2XW08656
"	4	"	"	○	○	○	/	○	○	21.0	10.0	○	/	2XW08639
"	5	"	"	○	○	○	/	○	○	21.0	10.0	○	/	2XW08652
PAC-4-1	1	4F 第2会議室	PLHY-P56LMG7	○	○	○	/	○	○	21.0	10.0	○	/	2XW08230
"	2	"	"	○	○	○	/	○	○	21.0	10.0	○	/	2XW08235
"	3	"	"	○	○	○	/	○	○	21.0	10.0	○	/	2XW08229

特記事項

処置マーク	調整：A 交換：E 清掃：C 給油：L	点検マーク	良好：○ 注意要：△ 不良：× 処置後良好：◎ 該当なし：/
-------	---------------------	-------	--------------------------------

全熱交換器点検表

コンディション・チェック(1/1)

厚木市営東町スポーツセンター

点検日	2024年5月14日	点検者	
-----	------------	-----	--

点検項目				運転状況・作業着手前	据付状態の点検	エレメント汚れ点検	ローター点検	伝動装置点検	エアフィルタ点検清掃	運転調整		作業終了時の点検	製番
										異音・異常振動	総合電流 A		
管理 No.	枝番	系統名	型式										
HX-1		3F 保健室	VL-1600ZB	○	○	/	○	○	/	○	/	○	9300
HX-2		2F 第一会議室	LGH-35RS	○	○	/	○	○	/	○	/	○	9300 ※
HX-3		1F 事務所	LGH-RN65RXV	○	○	/	○	○	/	○	/	○	21070007
HX-4	1	1F ロビー	LGH-RN100RXV	○	○	/	○	○	/	○	/	○	21080020
"	2	"	"	○	○	/	○	○	/	○	/	○	21080019
"	3	4F 第二会議室	LGH-100RS-50	○	○	/	○	○	/	○	/	○	9300
"	4	4F 第三会議室	"	○	○	/	○	○	/	○	/	○	9300
"	5	4F 第四会議室	"	○	○	/	○	○	/	○	/	○	9300
HX-5		2F 団体連絡室	LGH-65RS	○	○	/	○	○	/	○	/	○	9300

特記事項 *フィルター清掃及びエレメント汚れ点検は4月度実施
※HX-2(第1会議室系統):既設点検口から離れた場所に機器が設置されている為、フィルター交換他メンテナンス作業が困難となります。現状足場板設置にて作業を実施しておりますが、安全面も考慮し新規点検口の設置をお勧め致します。

処置マーク 調整:A 交換:E 清掃:C 給油:L 点検マーク 良好:○ 注意要:△ 不良:× 処置後良好:◎ 該当なし:/

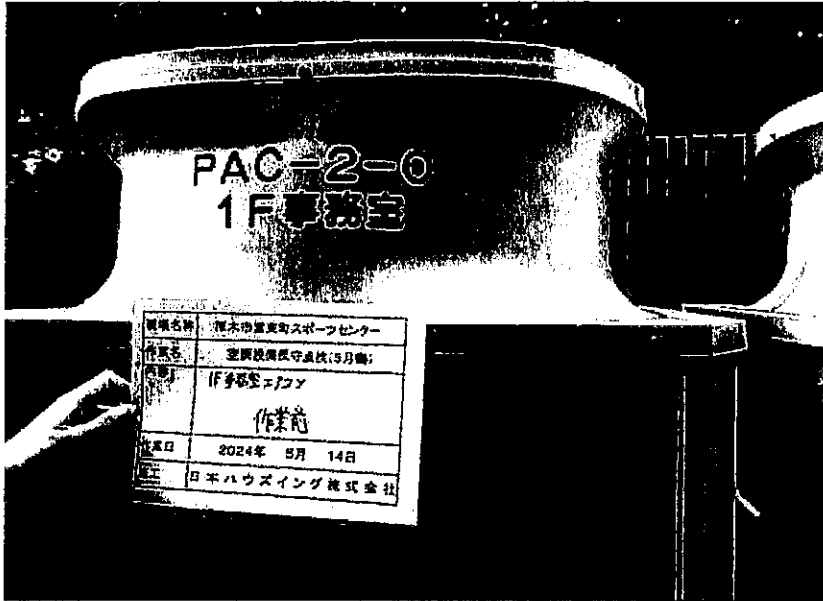

No.
厚木市営東町スポーツセンター
空調設備保守点検
(5月度)
パッケージエアコン
点検
1F
作業前

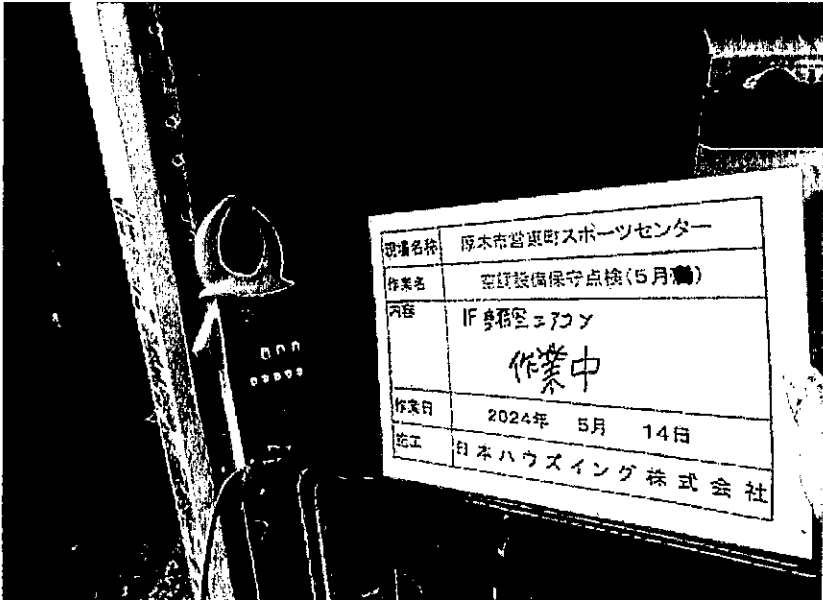

No.
厚木市営東町スポーツセンター
空調設備保守点検
(5月度)
パッケージエアコン
点検
1F
作業中

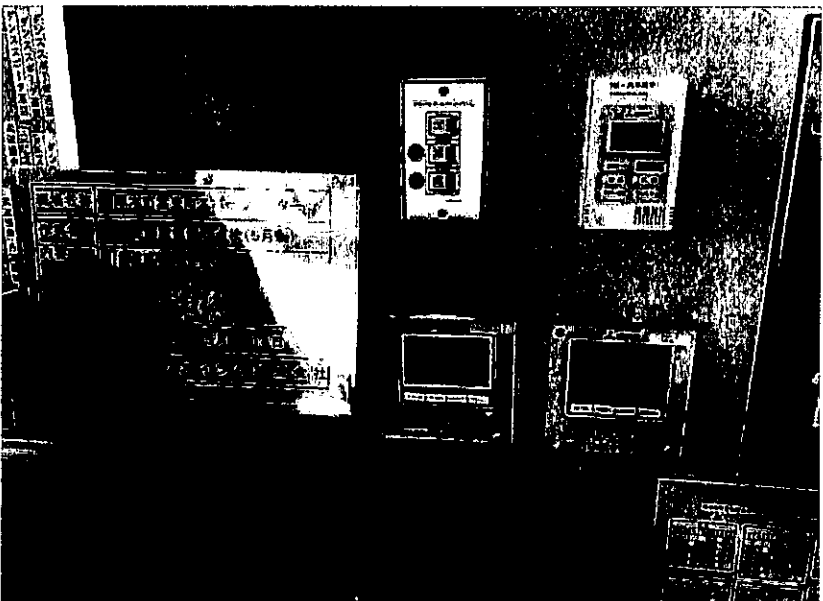

No.
厚木市営東町スポーツセンター
空調設備保守点検
(5月度)
パッケージエアコン
点検
1F
作業後

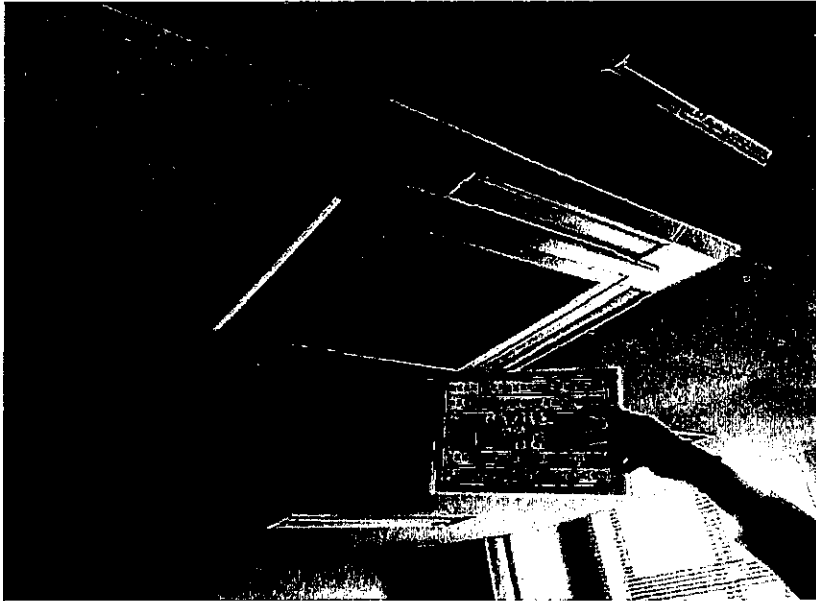

No.
厚木市営東町スポーツセンター
空調設備保守点検
(5月度)
パッケージエアコン
点検
2F
作業前

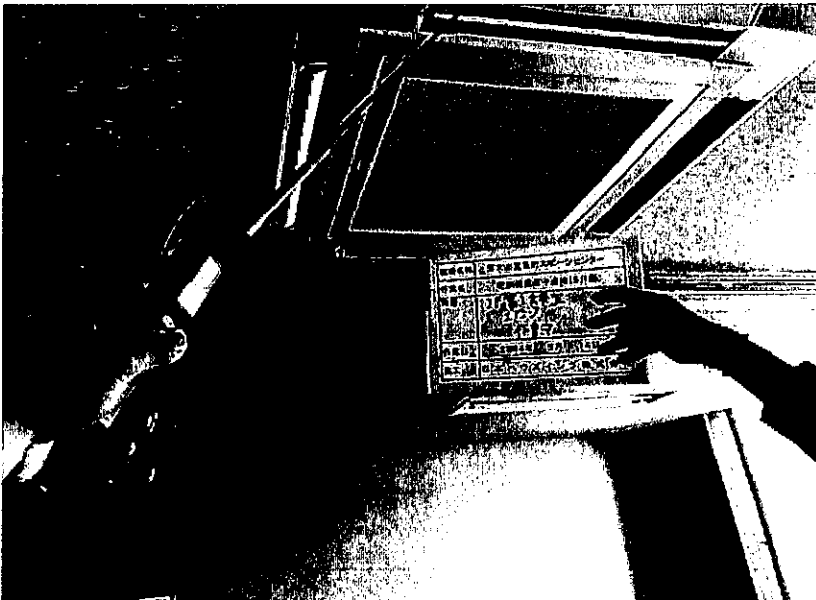

No.
厚木市営東町スポーツセンター
空調設備保守点検
(5月度)
パッケージエアコン
点検
2F
作業中



No.
厚木市営東町スポーツセンター
空調設備保守点検
(5月度)
パッケージエアコン
点検
2F
作業後



No.
厚木市営東町スポーツセンター
空調設備保守点検
(5月度)
パッケージエアコン
点検
3F
作業前

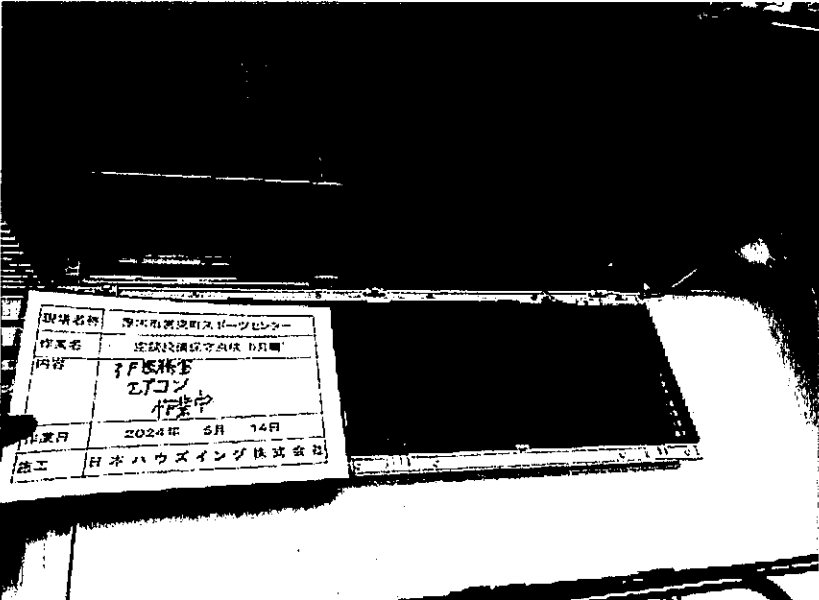

No.
厚木市営東町スポーツセンター
空調設備保守点検
(5月度)
パッケージエアコン
点検
3F
作業中



No.
厚木市営東町スポーツセンター
空調設備保守点検
(5月度)
パッケージエアコン
点検
3F
作業後

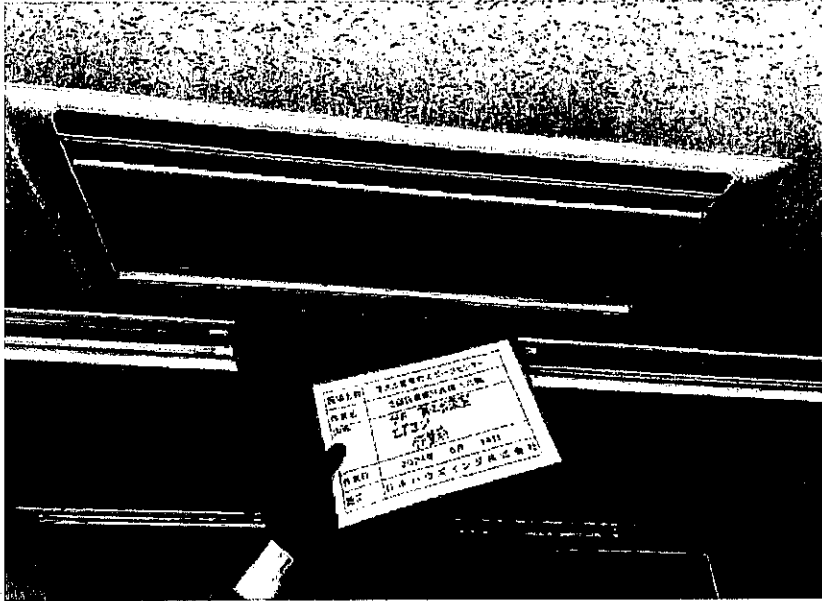

No.
厚木市営東町スポーツセンター
空調設備保守点検
(5月度)
パッケージエアコン
点検
4F
作業前



No.
厚木市営東町スポーツセンター
空調設備保守点検
(5月度)
パッケージエアコン
点検
4F
作業中



No.
厚木市営東町スポーツセンター
空調設備保守点検
(5月度)
パッケージエアコン
点検
4F
作業後



No.
厚木市営東町スポーツセンター
空調設備保守点検
(5月度)
パッケージエアコン
点検
5F
作業前

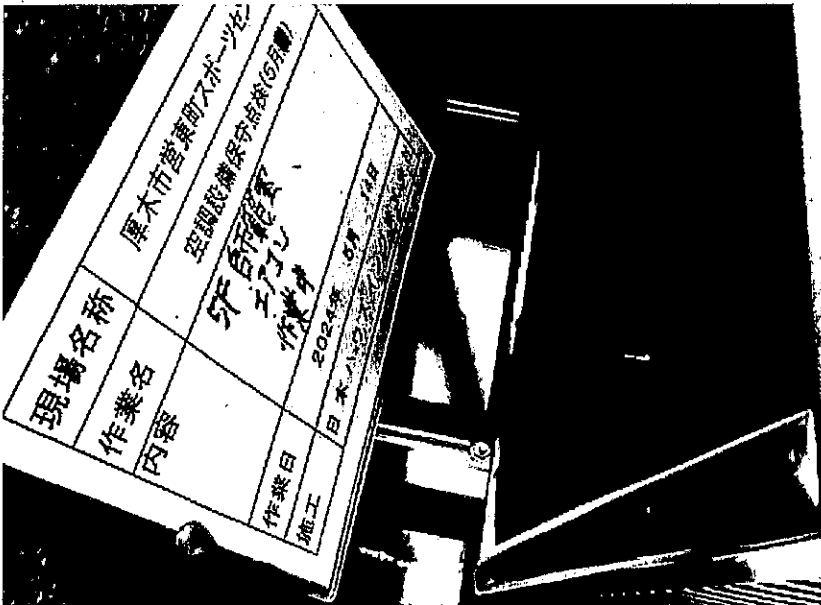

No.
厚木市営東町スポーツセンター
空調設備保守点検
(5月度)
パッケージエアコン
点検
5F
作業中

No.

写真添付



No.
厚木市営東町スポーツセンター
空調設備保守点検
(5月度)
全熱交換器
点検
1F
作業前



No.
厚木市営東町スポーツセンター
空調設備保守点検
(5月度)
全熱交換器
点検
1F
作業中

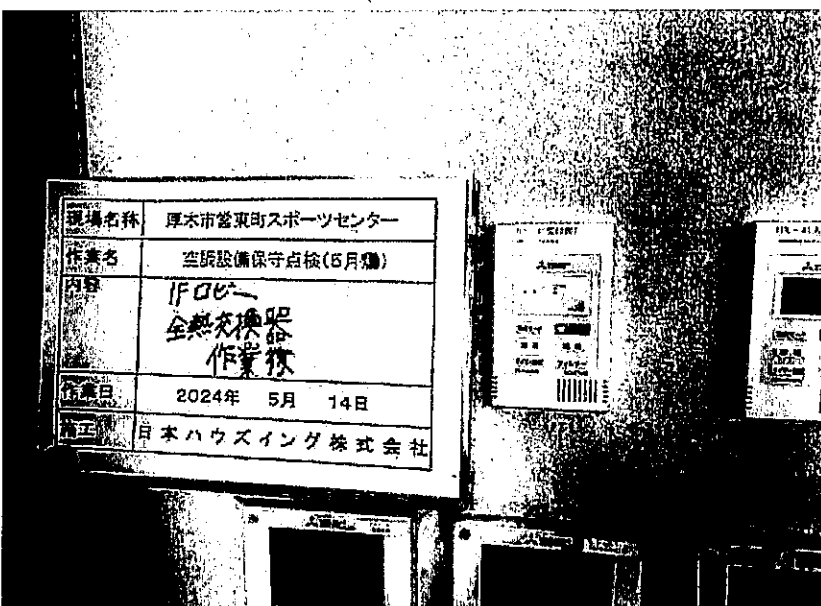

No.
厚木市営東町スポーツセンター
空調設備保守点検
(5月度)
全熱交換器
点検
1F
作業後



No.
厚木市営東町スポーツセンター
空調設備保守点検
(5月度)
全熱交換器
点検
2F
作業前



No.
厚木市営東町スポーツセンター
空調設備保守点検
(5月度)
全熱交換器
点検
2F
作業中



No.
厚木市営東町スポーツセンター
空調設備保守点検
(5月度)
全熱交換器
点検
2F
作業後

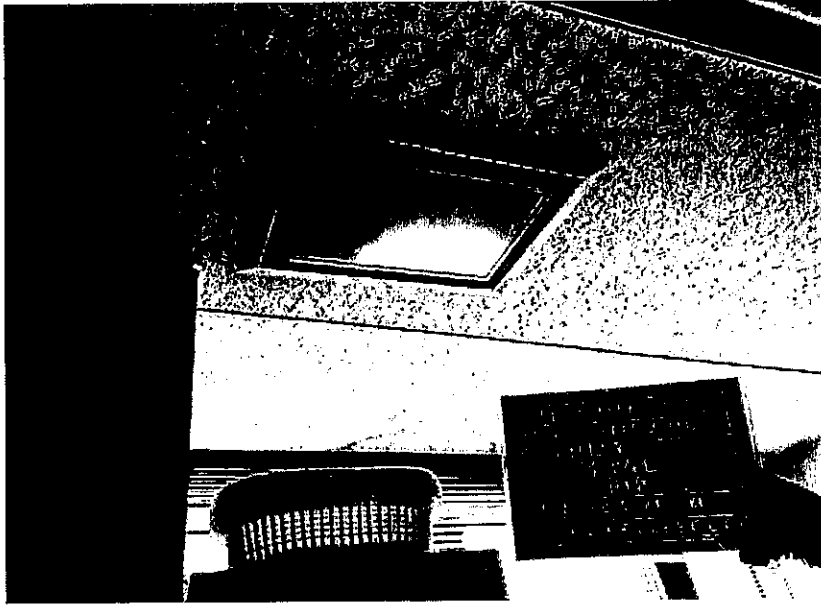

No.
厚木市菅東町スポーツセンター
空調設備保守点検
(5月度)
全熱交換器
点検
3F
作業前

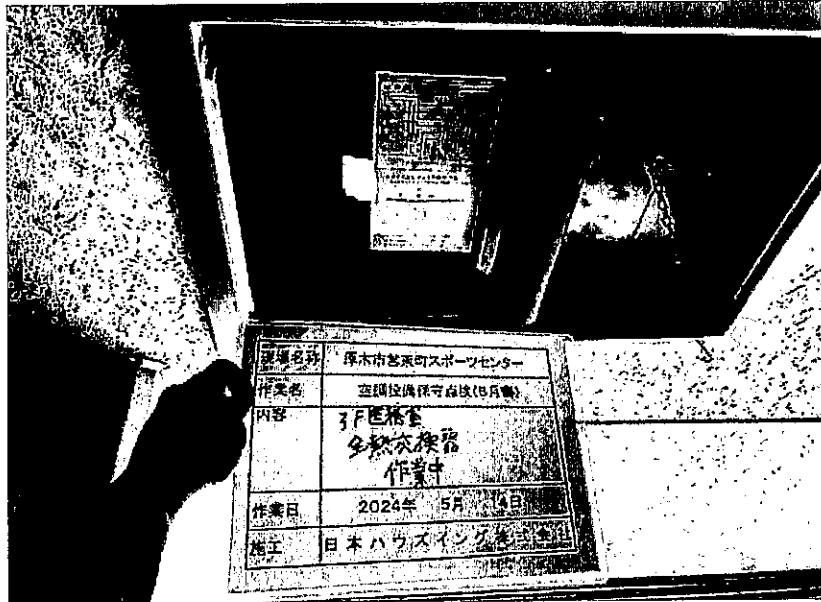

No.
厚木市菅東町スポーツセンター
空調設備保守点検
(5月度)
全熱交換器
点検
3F
作業中

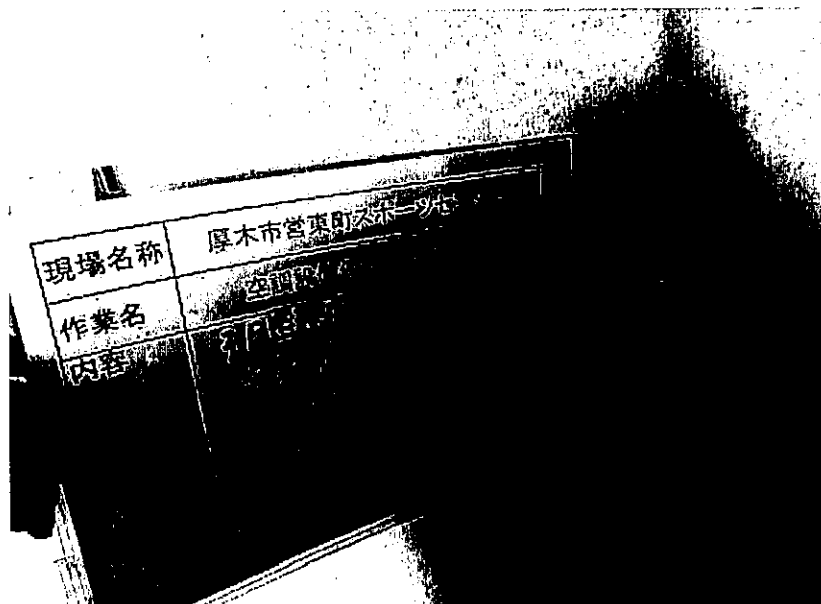

No.
厚木市菅東町スポーツセンター
空調設備保守点検
(5月度)
全熱交換器
点検
3F
作業後

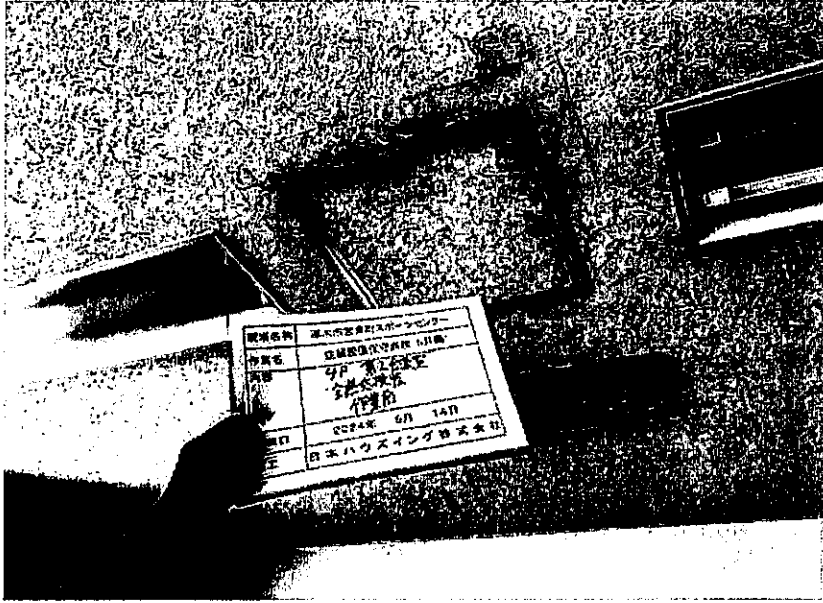

現場名称	厚木市営東町スポーツセンター
作業名	空調設備保守点検(5月)
内容	4F 第2会議室 全熱交換器 作業前
作業日	2024年 5月 14日
施工	日本ハウズイング株式会社

No.	厚木市営東町スポーツセンター
	空調設備保守点検
	(5月度)
	全熱交換器
	点検
	4F
	作業前

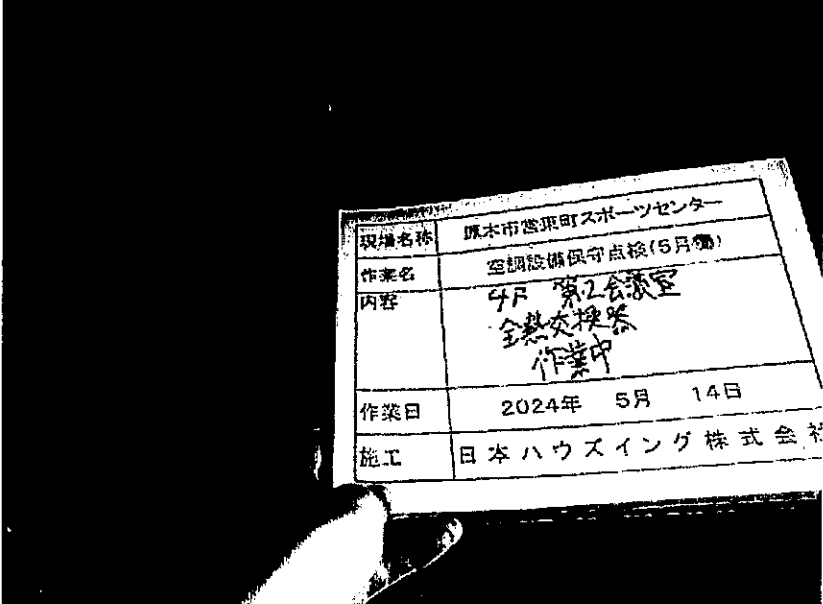

現場名称	厚木市営東町スポーツセンター
作業名	空調設備保守点検(5月)
内容	4F 第2会議室 全熱交換器 作業中
作業日	2024年 5月 14日
施工	日本ハウズイング株式会社

No.	厚木市営東町スポーツセンター
	空調設備保守点検
	(5月度)
	全熱交換器
	点検
	4F
	作業中

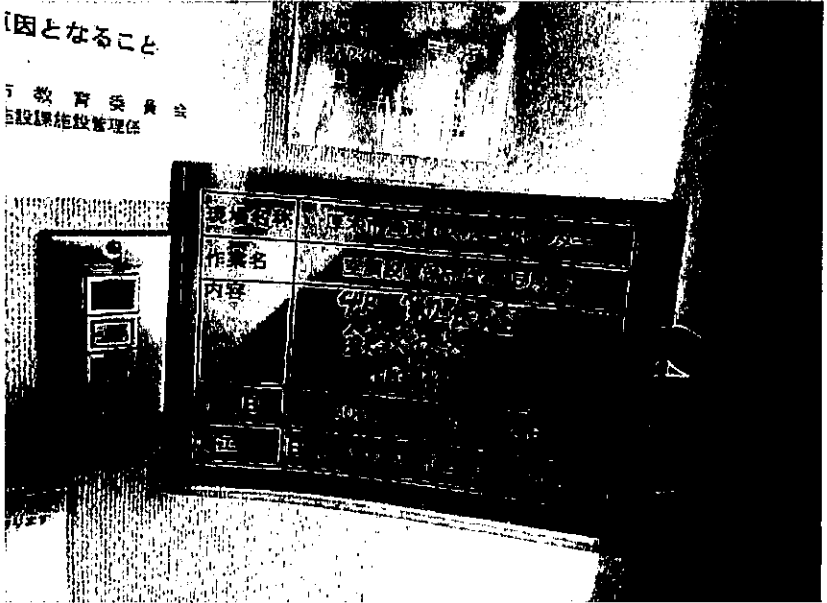

原因となること
 教育委員会
 施設管理係

現場名称	厚木市営東町スポーツセンター
作業名	空調設備保守点検(5月)
内容	4F 第2会議室 全熱交換器 作業後
作業日	2024年 5月 14日
施工	日本ハウズイング株式会社

No.	厚木市営東町スポーツセンター
	空調設備保守点検
	(5月度)
	全熱交換器
	点検
	4F
	作業後

空調・給排水衛生設備管理（5月現在）

不具合報告書

重要度 A早急に処置が必要 B1～3年以内の処置を推奨 C計画的な整備が必要			
機器名	現状状況・補修状況	必要処置	重要度
給湯1次ポンプ			
HP-2	特に異常はありません	ポンプ更新	C
給湯2次ポンプ			
HP-2	耐用年数超過	ポンプ更新	C
冷温水発生機			
RB-1・RB-2・RB-3	使用年数経過	真空関連部品交換	C
		電装関連部品交換	C
		燃焼関係部品交換	C
		冷却水系統総合整備	C
貯水槽No.1	自動給水弁No.1副弁バルブにて締め切り中		C
貯湯槽	特に問題はありません		C

空調・給排水衛生設備管理（5月現在）

不具合報告書

重要度 A早急に処置が必要 B1～3年以内の処置を推奨 C計画的な整備が必要			
機器名	現状状況・補修状況	必要処置	重要度
全熱交換器			
HX-2(2F第1会議室系統)	フィルター交換他メンテナンス困難	点検口設置	B
空調機			
AC-1(第1体育館2F)	プーリー摩耗	プーリー交換	B
AC-2(第2体育館2F)	RA Vベルト摩耗	Vベルト交換	B
〃	加湿架台腐食	架台補修、塗装	B
〃	SA ファンローター腐食	ファンローター交換	B
〃	RA ファンローター汚れ	ファンローター洗浄	B
AC-3(第1武道場3F)	SA Vベルト摩耗	Vベルト交換	A
〃	加湿架台腐食	架台補修、塗装	B
〃	RA ファンローター汚れ	ファンローター洗浄	B
〃	SA ファン及びモーターベアリング異音	ベアリング交換	B
AC-4(第2武道場4F)	加湿架台腐食	架台補修、塗装	B
AC-5(トレーニングセンター3F)	SA Vベルト摩耗	Vベルト交換	B
〃	RAファンローター汚れ	ファンローター洗浄	B
〃	フィンコイル汚れ	フィンコイル洗浄	B
AC-6(2Fロビー)	ロールフィルター表裏逆取付け	ロールフィルター交換	A
AC-7(3Fロビー)	ロールフィルター表裏逆取付け	ロールフィルター交換	A
AC-8(4Fロビー)	ロールフィルター表裏逆取付け	ロールフィルター交換	A

空調・給排水衛生設備管理（5月現在）

不具合報告書

重要度 A早急に処置が必要 B1～3年以内の処置を推奨 C計画的な整備が必要			
機器名	現状状況・補修状況	必要処置	重要度
送風機			
V-1(1)～(6)	ファンローター汚れ	ファンローター洗浄	B
V-7(2F台所排気)	ファンローター汚れ	ファンローター洗浄	B
〃	モーター異音	モーター交換	B
SF-1	故障中	機器更新	
ファンコイルユニット			
FU-1-1～9	ファンローター汚れ	ファンローター洗浄	B
FU-1-2,3,6,8,9	ファンモーター異音	ファンモーター交換	B
FU-1-2,9	ドレンパン腐食	機器更新	C
膨張タンク			
EXT-1(給湯用)	ダイヤフラム亀裂	機器更新	A
	圧力計不良	圧力計交換	B
冷却塔			
給水メイン配管	エルボより漏水	配管の交換	A
【備考】 各項目は点検月によって異なります。 補修状況は点検時に確認した場合、記載しています。 点検実施月の判断にて重要度を記載しています。			

厚木市営東町スポーツセンター／空調設備巡回点検

2024年5月

日付	曜日	時刻	熱源室	(体)電気室	2F			3F		4F		5F		特記事項	報告者
					ロビー	第二体育室	第一体育室	ロビー	第一武道場	ロビー	第二武道場	弓道場	冷却塔		
1	水	9:00 13:30 17:00	✓ ✓ ✓	✓ ✓ ✓	✓ ✓ ✓	✓ ✓ ✓	✓ ✓ ✓	✓ ✓ ✓	✓ ✓ ✓	✓ ✓ ✓	✓ ✓ ✓	✓ ✓ ✓			
2	木	9:00 13:30 17:00	✓ ✓ ✓	✓ ✓ ✓	✓ ✓ ✓	✓ ✓ ✓	✓ ✓ ✓	✓ ✓ ✓	✓ ✓ ✓	✓ ✓ ✓	✓ ✓ ✓	✓ ✓ ✓			
3	金	9:00 13:30 17:00	✓ ✓ ✓	✓ ✓ ✓	✓ ✓ ✓	✓ ✓ ✓	✓ ✓ ✓	✓ ✓ ✓	✓ ✓ ✓	✓ ✓ ✓	✓ ✓ ✓	✓ ✓ ✓			
4	土	9:00 13:30 17:00	✓ ✓ ✓	✓ ✓ ✓	✓ ✓ ✓	✓ ✓ ✓	✓ ✓ ✓	✓ ✓ ✓	✓ ✓ ✓	✓ ✓ ✓	✓ ✓ ✓	✓ ✓ ✓			
5	日	9:00 13:30 17:00	✓ ✓ ✓	✓ ✓ ✓	✓ ✓ ✓	✓ ✓ ✓	✓ ✓ ✓	✓ ✓ ✓	✓ ✓ ✓	✓ ✓ ✓	✓ ✓ ✓	✓ ✓ ✓			
6	月	9:00 13:30 17:00	✓ ✓ ✓	✓ ✓ ✓	✓ ✓ ✓	✓ ✓ ✓	✓ ✓ ✓	✓ ✓ ✓	✓ ✓ ✓	✓ ✓ ✓	✓ ✓ ✓	✓ ✓ ✓			
7	火	9:00 13:30 17:00	✓ ✓ ✓	✓ ✓ ✓	✓ ✓ ✓	✓ ✓ ✓	✓ ✓ ✓	✓ ✓ ✓	✓ ✓ ✓	✓ ✓ ✓	✓ ✓ ✓	✓ ✓ ✓	各空調機点検実施		
8	水	9:00 13:30 17:00	✓ ✓ ✓	✓ ✓ ✓	✓ ✓ ✓	✓ ✓ ✓	✓ ✓ ✓	✓ ✓ ✓	✓ ✓ ✓	✓ ✓ ✓	✓ ✓ ✓	✓ ✓ ✓			
9	木	9:00 13:30 17:00	✓ ✓ ✓	✓ ✓ ✓	✓ ✓ ✓	✓ ✓ ✓	✓ ✓ ✓	✓ ✓ ✓	✓ ✓ ✓	✓ ✓ ✓	✓ ✓ ✓	✓ ✓ ✓			
10	金	9:00 13:30 17:00	✓ ✓ ✓	✓ ✓ ✓	✓ ✓ ✓	✓ ✓ ✓	✓ ✓ ✓	✓ ✓ ✓	✓ ✓ ✓	✓ ✓ ✓	✓ ✓ ✓	✓ ✓ ✓			
11	土	9:00 13:30 17:00	✓ ✓ ✓	✓ ✓ ✓	✓ ✓ ✓	✓ ✓ ✓	✓ ✓ ✓	✓ ✓ ✓	✓ ✓ ✓	✓ ✓ ✓	✓ ✓ ✓	✓ ✓ ✓			
12	日	9:00 13:30 17:00	✓ ✓ ✓	✓ ✓ ✓	✓ ✓ ✓	✓ ✓ ✓	✓ ✓ ✓	✓ ✓ ✓	✓ ✓ ✓	✓ ✓ ✓	✓ ✓ ✓	✓ ✓ ✓			
13	月	9:00 13:30 17:00	✓ ✓ ✓	✓ ✓ ✓	✓ ✓ ✓	✓ ✓ ✓	✓ ✓ ✓	✓ ✓ ✓	✓ ✓ ✓	✓ ✓ ✓	✓ ✓ ✓	✓ ✓ ✓			
14	火	9:00 13:30 17:00	✓ ✓ ✓	✓ ✓ ✓	✓ ✓ ✓	✓ ✓ ✓	✓ ✓ ✓	✓ ✓ ✓	✓ ✓ ✓	✓ ✓ ✓	✓ ✓ ✓	✓ ✓ ✓	各空調機点検実施		
15	水	9:00 13:30 17:00	✓ ✓ ✓	✓ ✓ ✓	✓ ✓ ✓	✓ ✓ ✓	✓ ✓ ✓	✓ ✓ ✓	✓ ✓ ✓	✓ ✓ ✓	✓ ✓ ✓	✓ ✓ ✓			
16	木	9:00 13:30 17:00	✓ ✓ ✓	✓ ✓ ✓	✓ ✓ ✓	✓ ✓ ✓	✓ ✓ ✓	✓ ✓ ✓	✓ ✓ ✓	✓ ✓ ✓	✓ ✓ ✓	✓ ✓ ✓			
17	金	9:00 13:30 17:00	✓ ✓ ✓	✓ ✓ ✓	✓ ✓ ✓	✓ ✓ ✓	✓ ✓ ✓	✓ ✓ ✓	✓ ✓ ✓	✓ ✓ ✓	✓ ✓ ✓	✓ ✓ ✓			
18	土	9:00 13:30 17:00	✓ ✓ ✓	✓ ✓ ✓	✓ ✓ ✓	✓ ✓ ✓	✓ ✓ ✓	✓ ✓ ✓	✓ ✓ ✓	✓ ✓ ✓	✓ ✓ ✓	✓ ✓ ✓			
19	日	9:00 13:30 17:00	✓ ✓ ✓	✓ ✓ ✓	✓ ✓ ✓	✓ ✓ ✓	✓ ✓ ✓	✓ ✓ ✓	✓ ✓ ✓	✓ ✓ ✓	✓ ✓ ✓	✓ ✓ ✓			
20	月	9:00 13:30 17:00	✓ ✓ ✓	✓ ✓ ✓	✓ ✓ ✓	✓ ✓ ✓	✓ ✓ ✓	✓ ✓ ✓	✓ ✓ ✓	✓ ✓ ✓	✓ ✓ ✓	✓ ✓ ✓			
21	火	9:00 13:30 17:00	✓ ✓ ✓	✓ ✓ ✓	✓ ✓ ✓	✓ ✓ ✓	✓ ✓ ✓	✓ ✓ ✓	✓ ✓ ✓	✓ ✓ ✓	✓ ✓ ✓	✓ ✓ ✓	各空調機点検実施		
22	水	9:00 13:30 17:00	✓ ✓ ✓	✓ ✓ ✓	✓ ✓ ✓	✓ ✓ ✓	✓ ✓ ✓	✓ ✓ ✓	✓ ✓ ✓	✓ ✓ ✓	✓ ✓ ✓	✓ ✓ ✓			
23	木	9:00 13:30 17:00	✓ ✓ ✓	✓ ✓ ✓	✓ ✓ ✓	✓ ✓ ✓	✓ ✓ ✓	✓ ✓ ✓	✓ ✓ ✓	✓ ✓ ✓	✓ ✓ ✓	✓ ✓ ✓			
24	金	9:00 13:30 17:00	✓ ✓ ✓	✓ ✓ ✓	✓ ✓ ✓	✓ ✓ ✓	✓ ✓ ✓	✓ ✓ ✓	✓ ✓ ✓	✓ ✓ ✓	✓ ✓ ✓	✓ ✓ ✓			
25	土	9:00 13:30 17:00	✓ ✓ ✓	✓ ✓ ✓	✓ ✓ ✓	✓ ✓ ✓	✓ ✓ ✓	✓ ✓ ✓	✓ ✓ ✓	✓ ✓ ✓	✓ ✓ ✓	✓ ✓ ✓			
26	日	9:00 13:30 17:00	✓ ✓ ✓	✓ ✓ ✓	✓ ✓ ✓	✓ ✓ ✓	✓ ✓ ✓	✓ ✓ ✓	✓ ✓ ✓	✓ ✓ ✓	✓ ✓ ✓	✓ ✓ ✓			
27	月	9:00 13:30 17:00	✓ ✓ ✓	✓ ✓ ✓	✓ ✓ ✓	✓ ✓ ✓	✓ ✓ ✓	✓ ✓ ✓	✓ ✓ ✓	✓ ✓ ✓	✓ ✓ ✓	✓ ✓ ✓			
28	火	9:00 13:30 17:00	✓ ✓ ✓	✓ ✓ ✓	✓ ✓ ✓	✓ ✓ ✓	✓ ✓ ✓	✓ ✓ ✓	✓ ✓ ✓	✓ ✓ ✓	✓ ✓ ✓	✓ ✓ ✓	各空調機点検実施		
29	水	9:00 13:30 17:00	✓ ✓ ✓	✓ ✓ ✓	✓ ✓ ✓	✓ ✓ ✓	✓ ✓ ✓	✓ ✓ ✓	✓ ✓ ✓	✓ ✓ ✓	✓ ✓ ✓	✓ ✓ ✓			
30	木	9:00 13:30 17:00	✓ ✓ ✓	✓ ✓ ✓	✓ ✓ ✓	✓ ✓ ✓	✓ ✓ ✓	✓ ✓ ✓	✓ ✓ ✓	✓ ✓ ✓	✓ ✓ ✓	✓ ✓ ✓			
31	金	9:00 13:30 17:00	✓ ✓ ✓	✓ ✓ ✓	✓ ✓ ✓	✓ ✓ ✓	✓ ✓ ✓	✓ ✓ ✓	✓ ✓ ✓	✓ ✓ ✓	✓ ✓ ✓	✓ ✓ ✓			

※ ㄥ印 巡回点検実施確認
 ※ 緊急異常時は体育棟事務所へも連絡する。

2024年5月分 電力使用量

(138.096)

(174932.9)

(175080.4)

(51302.8)

(0.133)

日付曜日	受電電力量		体育棟電力量		LS電力量		MS電力量		住宅棟電力量		デマンド	備考
	指針	使用量	LS+MS	使用量	指針	使用量	指針	使用量	指針	使用量		
1 水	139.472	825	661	174968.6	357	175110.8	304	51319.7	169	0.133		
2 木	140.877	843	687	175006.9	383	175141.2	304	51336.8	171	0.133		
3 金	142.265	832	672	175044.6	377	175170.7	295	51353.7	169	0.133		
4 土	143.935	1002	843	175084.2	396	175215.4	447	51370.4	167	0.140		
5 日	145.496	936	774	175124.9	407	175252.1	367	51387.4	170	0.141		
6 月	146.980	890	731	175164.1	392	175286.0	339	51404.1	167	0.141		
7 火	148.301	792	634	175198.1	340	175315.4	294	51420.8	167	0.141		
8 水	149.619	790	632	175233.1	350	175343.6	282	51437.7	169	0.141		
9 木	150.973	812	648	175269.8	367	175371.7	281	51454.9	172	0.141		
10 金	152.379	843	679	175306.3	365	175403.1	314	51472.2	173	0.093		
11 土	153.781	841	682	175346.5	402	175431.1	280	51489.1	169	0.105		
12 日	155.237	873	713	175388.4	419	175460.5	294	51506.1	170	0.105		
13 月	156.656	851	690	175427.0	386	175490.9	304	51522.9	168	0.105		
14 火	157.777	672	508	175452.8	258	175515.9	250	51540.2	173	0.105	休館日	
15 水	158.872	657	497	175477.6	248	175540.8	249	51557.1	169	0.105		
16 木	160.301	857	695	175517.0	394	175570.9	301	51574.3	172	0.105		
17 金	161.659	814	648	175554.0	370	175598.7	278	51591.7	174	0.107		
18 土	163.250	954	790	175595.4	414	175636.3	376	51609.1	174	0.137		
19 日	164.827	946	784	175639.1	437	175671.0	347	51626.2	171	0.137		
20 月	166.217	834	672	175677.7	386	175699.6	286	51643.3	171	0.137		
21 火	167.742	915	751	175714.4	367	175738.0	384	51660.5	172	0.137		
22 水	169.309	940	779	175749.6	352	175780.7	427	51677.8	173	0.137		
23 木	170.739	858	695	175785.8	362	175814.0	333	51694.6	168	0.137		
24 金	172.366	976	816	175823.0	372	175858.4	444	51711.4	168	0.137		
25 土	174.000	980	818	175862.5	395	175900.7	423	51728.3	169	0.137		
26 日	175.709	1025	863	175906.4	439	175943.1	424	51745.2	169	0.137		
27 月	177.146	862	702	175945.1	387	175974.6	315	51761.9	167	0.137		
28 火	178.589	865	706	175980.7	356	176009.6	350	51778.7	168	0.137		
29 水	180.164	945	785	176017.7	370	176051.1	415	51795.6	169	0.145		
30 木	181.716	931	770	176056.6	389	176089.2	381	51812.6	170	0.145		
31 金	183.200	890	729	176093.0	364	176125.7	365	51829.4	168	0.145		
合計		27051	22054		11601		10453		5266			

-5

-15

-9

-8

-8

-8

-9

-11

-8

-9

-10

-10

-7

-9

-9

-10

-8

-10

-9

-9

-8

-12

-5

-8

-7

-7

-9

-9

-7

-269

2024年5月分 水道使用量

日付/曜日	(53695) 設備(m³)	(844219) 防災センター 使用量(m³)	使用量(L)	屋外散水栓 使用量(L)	(513012) 住宅(m³)	使用量(m³)	管理人室 使用量(m³)	備考		
1 水	53698	3	354	172493	0	513051	39	8.516	0.047	
2 木	53703	5	362	172493	0	513091	40	8.548	0.032	
3 金	53708	5	212	172493	0	513144	53	8.568	0.020	
4 土	53713	5	175	172493	0	513184	40	8.587	0.019	
5 日	53719	6	157	172493	0	513223	39	8.632	0.045	
6 月	53723	4	271	172493	0	513263	40	8.744	0.112	
7 火	53727	4	519	172493	0	513303	40	8.774	0.030	住)定期清掃Ⅲ
8 水	53731	4	548	172493	0	513343	40	8.815	0.041	住)定期清掃Ⅲ
9 木	53735	4	409	172493	0	513382	39	8.852	0.037	
10 金	53740	5	318	172493	0	513428	46	8.883	0.031	
11 土	53745	5	189	172493	0	513474	46	8.919	0.036	
12 日	53751	6	184	172493	0	513513	39	8.944	0.025	
13 月	53755	4	369	172493	0	513553	40	9.031	0.087	
14 火	53757	2	274	172493	0	513592	39	9.048	0.017	休館日
15 水	53761	4	501	172751	258	513633	41	9.082	0.034	階段清掃
16 木	53766	5	335	172751	0	513672	39	9.136	0.054	
17 金	53767	1	345	172751	0	513712	40	9.190	0.054	
18 土	53774	7	230	172751	0	513756	44	9.229	0.039	
19 日	53779	5	148	172751	0	513804	48	9.253	0.024	
20 月	53783	4	399	172751	0	513843	39	9.357	0.104	
21 火	53789	6	502	172751	0	513875	32	9.370	0.013	
22 水	53795	6	370	172751	0	513923	48	9.409	0.039	
23 木	53800	5	293	172751	0	513962	39	9.459	0.050	
24 金	53805	5	343	172751	0	514002	40	9.509	0.050	
25 土	53812	7	215	172751	0	514035	33	9.529	0.020	
26 日	53817	5	109	172751	0	514081	46	9.563	0.034	
27 月	53822	5	340	172751	0	514109	28	9.652	0.089	
28 火	53827	5	331	172751	0	514148	39	9.686	0.034	
29 水	53831	4	427	172751	0	514187	39	9.715	0.029	
30 木	53837	6	408	172751	0	514227	40	9.750	0.035	
31 金	53839	2	343	172751	0	514272	45	9.800	0.050	
合計		144	9980		258		1260		1.331	

2024年5月分 ガス使用量及び機器運転時間

日付/曜日	(55375) 冷水発生機 (10816) (10859) (20242) (16738) (0.14) (10392) (14314) (10807) (13130) (31238)			温水ボイラー			空調機運転時間																
	使用量 (m³)	指針	No.1 指針 時間	No.2 指針 時間	No.3 指針 時間	指針	運轉時間 指針 時間	排煙 濃度	AC-1			AC-2			AC-3			AC-4			AC-5		
									指針	時間	指針	時間	指針	時間	指針	時間	指針	時間	指針	時間	指針	時間	指針
1 水	55375	0	10989	0	10816	0	10859	0	20267	25	16744	6	0.14	10394	2	14314	0	10807	0	13130	0	31249	11
2 木	55375	0	10989	0	10816	0	10859	0	20296	29	16751	7	0.10	10394	0	14317	3	10807	0	13130	0	31261	12
3 金	55375	0	10989	0	10816	0	10859	0	20320	24	16757	6	0.00	10394	0	14317	0	10807	0	13130	0	31273	12
4 土	55395	20	10993	4	10816	0	10859	0	20350	30	16765	8	0.00	10401	7	14324	7	10811	4	13137	7	31285	12
5 日	55412	17	10993	0	10822	6	10859	0	20375	25	16771	6	0.03	10401	0	14328	3	10816	5	13139	2	31296	11
6 月	55412	0	10993	0	10822	0	10859	0	20402	27	16778	7	0.07	10401	0	14328	1	10816	0	13139	0	31308	12
7 火	55412	0	10993	0	10822	0	10859	0	20428	26	16784	6	0.13	10402	1	14328	0	10816	0	13140	1	31320	12
8 水	55412	0	10993	0	10822	0	10859	0	20455	27	16791	7	0.15	10402	0	14330	2	10816	0	13140	0	31332	12
9 木	55412	0	10993	0	10822	0	10859	0	20482	27	16798	7	0.07	10402	0	14330	0	10816	0	13140	0	31343	11
10 金	55412	0	10993	0	10822	0	10859	0	20509	27	16805	7	0.10	10405	3	14330	0	10816	0	13140	0	31355	12
11 土	55412	0	10993	0	10822	0	10859	0	20539	30	16813	8	0.00	10405	0	14331	1	10816	0	13140	0	31367	12
12 日	55412	0	10993	0	10822	0	10859	0	20567	28	16820	7	0.00	10405	0	14331	0	10816	0	13140	0	31379	12
13 月	55412	0	10993	0	10822	0	10859	0	20591	24	16826	6	0.00	10405	0	14335	4	10816	0	13142	2	31390	11
14 火	55412	0	10993	0	10822	0	10859	0	20607	16	16830	4	0.04	10405	0	14335	0	10816	0	13142	0	31390	0
15 水	55412	0	10993	0	10822	0	10859	0	20636	29	16837	7	0.00	10405	0	14335	0	10816	0	13142	0	31402	12
16 木	55412	0	10993	0	10822	0	10859	0	20663	27	16844	7	0.00	10405	0	14338	3	10818	2	13142	0	31414	12
17 金	55412	0	10993	0	10822	0	10859	0	20687	24	16850	6	0.12	10405	0	14338	0	10818	0	13142	0	31426	12
18 土	55412	0	10993	0	10822	0	10859	0	20713	26	16857	7	0.00	10409	4	14344	6	10820	2	13146	4	31437	11
19 日	55412	0	10993	0	10822	0	10859	0	20740	27	16865	8	0.00	10413	4	14344	0	10824	4	13148	2	31449	12
20 月	55412	0	10993	0	10822	0	10859	0	20762	22	16870	5	0.00	10413	0	14345	1	10824	0	13148	0	31461	12
21 火	55447	35	10993	0	10822	0	10871	12	20790	28	16878	8	0.07	10415	2	14345	0	10824	0	13150	2	31473	12
22 水	55476	29	11005	12	10822	0	10871	0	20815	25	16884	6	0.03	10418	3	14345	0	10824	0	13150	0	31484	11
23 木	55476	0	11005	0	10822	0	10871	0	20841	26	16890	6	0.22	10418	0	14345	0	10826	2	13150	0	31496	12
24 金	55529	53	11005	0	10833	11	10872	1	20865	24	16897	7	0.06	10425	7	14349	4	10826	0	13157	7	31508	12
25 土	55552	23	11005	0	10833	0	10882	10	20893	28	16904	7	0.10	10425	0	14349	0	10826	0	13157	0	31520	12
26 日	55552	0	11005	0	10833	0	10882	0	20920	27	16911	7	0.00	10429	4	14353	4	10830	4	13161	4	31531	11
27 月	55564	12	11007	2	10833	0	10882	0	20946	26	16918	7	0.20	10430	1	14356	3	10830	0	13164	3	31543	12
28 火	55593	29	11007	0	10839	6	10882	0	20971	25	16924	6	0.20	10431	1	14359	3	10830	0	13169	5	31555	12
29 水	55593	0	11007	0	10839	0	10882	0	20995	24	16930	6	0.30	10435	4	14359	0	10833	3	13171	2	31567	12
30 木	55624	31	11007	0	10839	0	10892	10	21023	28	16938	8	0.25	10435	0	14364	5	10837	4	13175	4	31578	11
31 金	55624	0	11007	0	10839	0	10892	0	21046	23	16943	5	0.20	10438	3	14364	0	10837	0	13175	0	31590	12
合計		249		18		23		33		804		205			46		50		30		45		352

AC-6	指針	時間	AC-7	指針	時間	AC-8	指針	時間
先月	147	0	249	0	77	0	77	0
今月	147	0	249	0	77	0	77	0

記事: 5月14日: 休館日
5月11日: 排煙濃度計ガラス清掃

令和6年度 5月
厚木市営東町スポーツセンター
トレーニング室管理運営業務
報告書

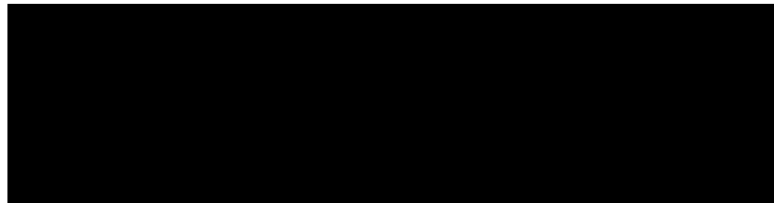

表記の件、下記の通りご報告いたします

1、期 間 令和 6 年 5 月 1 日 ~ 5 月 31 日

2、開館日数 30 日間

3、一般利用者数(月間)

○男女別

◆2024年度5月:開館日30日

◆2023年度5月:開館日30日

◆2022年度5月:開館日30日

男性 797 名
女性 194 名
合計 991 名 平均 33.0

男性 943 名
女性 187 名
合計 1,130 名 平均 39.0

男性 975 名
女性 167 名
合計 1,142 名 平均 42.3

○年代別

◆2024年度5月	10代	20代	30代	40代	50代	60~	合計
男性	23	158	90	107	209	210	797
女性	0	30	9	44	26	85	194
合計	23	188	99	151	235	295	991

◆2023年度5月	10代	20代	30代	40代	50代	60~	合計
男性	12	183	124	224	131	269	943
女性	6	16	24	26	37	78	187
合計	18	199	148	250	168	347	1,130

◆2022年度5月	10代	20代	30代	40代	50代	60~	合計
男性	51	189	184	163	166	222	975
女性	13	16	16	32	22	68	167
合計	64	205	200	195	188	290	1,142

4、初回者講習会受講者数



◆2024年度5月
男性 26 名
女性 5 名
合計 31 名

◆2023年度5月
男性 26 名
女性 15 名
合計 41 名

◆2022年度5月
男性 36 名
女性 14 名
合計 50 名

年間累計
男性 40 名
女性 13 名
合計 53 名

○マシン不具合状況、破損報告

日付	マシン名	内容	対応	写真①	写真②	写真(修繕後)
5/24	ラットプルダウン	ワイヤーカバーのずれによる擦れ	5/27セナー様にカバーのずれを直していただきました。			

○特記事項

日付	内容	対応
4月10日	ランニングマシン下に新しくマットを導入致しました。	導入したマットの横が転倒の恐れあり。 4月23日に再度セノー様立ち合い予定。
4月23日	ランニングマシン下に導入したマットの横にマットを導入致しました。	マットのずれがないか常時確認致します。
4月23日	15時頃、 XXXXXXXXXX がランニングマシン利用中に転倒。	おでこ、肘、膝にすり傷を負う。 転倒から10分後ご自身でベンチへ移動し、15時30分頃より医務室ベットにて横になる。 16時トレーニング室より退館。
4月29日	XXXXXXXXXX と XXXXXXXXXX がランニングマシン利用中の会話が大きく、No. XXXXXXXXXX からご指摘を頂く。	スタッフより、声の音量を注意喚起を行いました。 その後、 XXXXXXXXXX が介助者との会話でウエイトマシン利用時間が長くなってしまい、 XXXXXXXXXX がウエイトマシンを早く使いたいと申し出があり、スタッフが対応。 XXXXXXXXXX とスタッフ会話中にマシンを使わせると XXXXXXXXXX 乱入。 XXXXXXXXXX と XXXXXXXXXX で口論になりかけたがスタッフが仲裁し、お互いその後もトレーニング室を利用して退館。 XXXXXXXXXX には声の音量の注意喚起を続けます。
4月30日	お客様より事務所スタッフへ、窓が開いていて虫が入って不快とご意見をいただきました。	

利用者数・前年度比

2024年度	4月	5月	6月	7月	8月	9月	10月	11月	12月	1月	2月	3月	合計
男性	811	797											1,608
女性	224	194											418
合計	1,035	991	0	0	0	0	0	0	0	0	0	0	2,026
開館日数	29	30	29	29	30	29	30	28	27	27	26	30	344
平均	35.7	33.0	0.0	0.0	0.0	0.0	0.0	0.0	0.0	0.0	0.0	0.0	5.9
前年度比	-71(人)	-139(人)	-1077(人)	-1193(人)	-1142(人)	-1105(人)	-1104(人)	-945(人)	-853(人)	-976(人)	-905(人)	-1062(人)	-10572(人)

2023年度	4月	5月	6月	7月	8月	9月	10月	11月	12月	1月	2月	3月	合計
男性	892	943	895	985	964	917	916	793	730	804	761	871	10,471
女性	214	187	182	208	178	188	188	152	123	172	144	191	2,127
合計	1,106	1,130	1,077	1,193	1,142	1,105	1,104	945	853	976	905	1,062	12,598
開館日数	29	30	29	29	30	29	30	28	27	27	27	30	345
平均	38.1	37.7	37.1	41.1	38.1	38.1	36.8	33.8	31.6	36.1	33.5	35.4	36.5

2022年度	4月	5月	6月	7月	8月	9月	10月	11月	12月	1月	2月	3月	合計
男性	832	975	975	991	1,029	856	908	808	711	703	734	842	10,364
女性	163	167	197	222	249	230	250	179	158	160	192	214	2,381
合計	995	1,142	1,172	1,213	1,278	1,086	1,158	987	869	863	926	1,056	12,745
開館日数	29	30	29	30	30	29	30	28	27	27	26	30	345
平均	34.3	38.1	40.4	40.4	42.6	37.4	38.6	35.3	32.2	32.0	35.6	35.2	36.9

初回者講習受講者数・前年度比

2024年度	4月	5月	6月	7月	8月	9月	10月	11月	12月	1月	2月	3月	合計
男性	14	26											40
女性	8	5											13
合計	22	31	0	0	0	0	0	0	0	0	0	0	53
前年度比	-14(人)	-10(人)	-29(人)	-36(人)	-41(人)	-38(人)	-24(人)	-11(人)	-32(人)	-26(人)	-26(人)	-28(人)	-315(人)

2023年度	4月	5月	6月	7月	8月	9月	10月	11月	12月	1月	2月	3月	合計
男性	22	26	24	25	30	18	14	8	23	16	16	19	241
女性	14	15	5	11	11	20	10	3	9	10	10	9	127
合計	36	41	29	36	41	38	24	11	32	26	26	28	368

2022年度	4月	5月	6月	7月	8月	9月	10月	11月	12月	1月	2月	3月	合計
男性	29	36	36	29	47	19	13	18	19	12	21	28	307
女性	15	14	6	15	22	12	8	7	7	13	16	10	145
合計	44	50	42	44	69	31	21	25	26	25	37	38	452

令和6年 5月

大和興産株式会社

日	曜日												
1	水		14:40-15:10		8:40-14:40					15:10-21:10			
2	木		14:40-15:10		8:40-14:40					15:10-21:10			
3	金						12:55-17:10	16:55-21:10		8:40-13:10		8:40-13:10	
4	土		8:40-15:10					15:10-21:10					
5	日		8:40-13:10					12:55-17:10		15:10-21:10			
6	月		14:40-15:10			8:40-14:40						15:10-21:10	
7	火					8:40-13:10				12:55-17:10	15:10-21:10		
8	水		14:40-15:10							8:40-14:40			15:10-21:10
9	木		14:40-15:10			8:40-14:40				15:10-21:10			
10	金				8:40-13:10			16:55-21:10		13:10-16:55			
11	土				12:55-17:10		8:40-13:10	16:55-21:10					
12	日							8:40-13:10	12:55-17:10				16:55-21:10
13	月					8:40-13:10			12:55-17:10			16:55-21:10	
14	火												
15	水		14:40-15:10			8:40-14:40							15:10-21:10
16	木				12:55-17:10		8:40-13:10				15:10-21:10		
17	金				8:40-13:10			16:55-21:10				12:55-17:10	
18	土							15:10-21:10				12:55-17:10	8:40-13:10
19	日					8:40-13:10			12:55-17:10	15:10-21:10			
20	月					8:40-13:10			12:55-17:10			16:55-21:10	
21	火					8:40-13:10			12:55-17:10		15:10-21:10		
22	水		8:40-9:10							9:10-15:10			15:10-21:10
23	木		14:40-15:10			8:40-14:40					15:10-21:10		
24	金		12:55-17:10							8:40-13:10			16:55-21:10
25	土					8:40-13:10		16:55-21:10	12:55-17:10				
26	日						8:40-13:10	12:55-17:10					16:55-21:10
27	月		16:55-21:10			8:40-13:10			12:55-17:10				
28	火					8:40-13:10				12:55-17:10	15:10-21:10		
29	水		14:40-15:10			8:40-14:40				15:10-21:10			
30	木		14:40-15:10			8:40-14:40					15:10-21:10		
31	金					8:40-13:10				12:55-17:10		16:55-21:10	

報 告 書

(5月分)

令和 6年5月

公益財団法人厚木市スポーツ協会 会長 殿

件名： 厚木市営東町スポーツセンター清掃等業務委託(4・5月分)

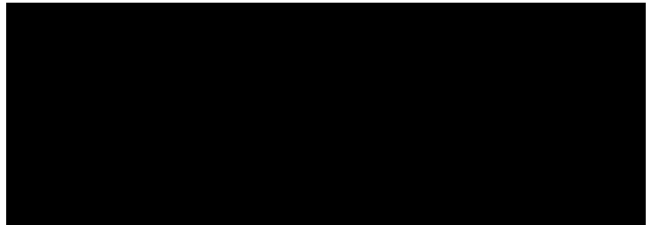

モップ・マット交換業務報告書

公益財団法人厚木市スポーツ協会会長

令和6年5月15日(水曜日)

東町スポーツセンターの(モップ・マット)交換業務を終了しましたので報告します。

品名	設置場所	規格	枚数	交換枚数
ダストモップ	第1体育室	160mm×920mm	12枚	月1回
	第2体育室	160mm×920mm	4枚	月1回
	第2武道場	160mm×920mm	6枚	月1回
ダストマット	1階ロビー用	900mm×2050mm	1枚	月1回
備考				

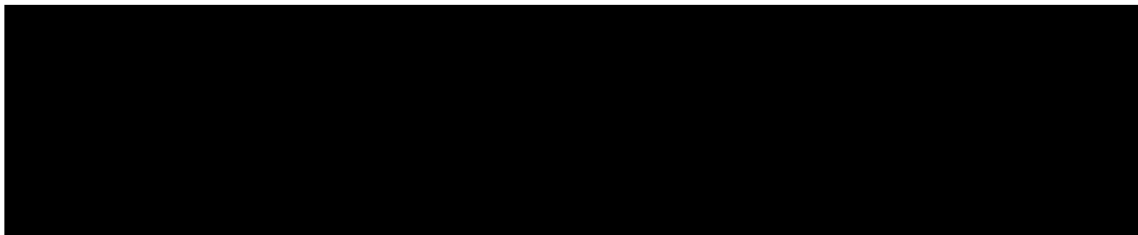

日常清掃作業報告書

令和 6 年 5 月 1 日 (日) (曜)

公益財団法人厚木市スポーツ協会 会長 様

厚木市営東町スポーツセンター日常清掃業務を終了しましたので報告します。

(株)日本ファシリティ

階数	作業種別 室名	カーペットの清掃		床の掃き		吸い殻捨て 灰皿清掃		手摺りの 拭き清掃		水石鯨の補給		マットの清掃		排水口の清掃		衛生陶器 の清掃		鏡みがき	
		回数	☑	回数	☑	回数	☑	回数	☑	回数	☑	回数	☑	回数	☑	回数	☑	回数	☑
1階	玄関ホール・ロビー			1/D	☑	1/D	☑												
	廊下			1/W															
	男子・女子便所(身障者用含む)			1/D	☑					1/D	☑			1/D	☑	1/D	☑	1/D	☑
2階	ロビー・廊下			1/W															
	男子・女子便所(身障者用含む)			1/D	☑					1/D	☑			1/D	☑	1/D	☑	1/D	☑
	幼児室																		
	放送室																		
	第1会議室																		
	男女・ロッカー室			1/D	☑					1/D	☑			1/D	☑	1/D	☑	1/D	☑
3階	ロビー・廊下			1/W															
	男子・女子便所(身障者用含む)			1/D	☑					1/D	☑			1/D	☑	1/D	☑	1/D	☑
	師範室																		
	観覧席																		
	トレーニング室																		
	医務室																		
4階	男女・ロッカー室			1/D	☑					1/D	☑			1/D	☑	1/D	☑	1/D	☑
	ロビー・廊下			1/W															
	男子・女子便所(身障者用含む)			1/D	☑					1/D	☑			1/D	☑	1/D	☑	1/D	☑
	第2武道場(南側含む)			1/W															
	ランニングコース			1/W	☑			1/W	☑										
	第2会議室																		
5階	第3・4会議室																		
	男女・ロッカー室			1/D	☑					1/D	☑			1/D	☑	1/D	☑	1/D	☑
	ロビー・廊下			1/W															
	男子・女子便所(身障者用含む)			1/D	☑					1/D	☑			1/D	☑	1/D	☑	1/D	☑
	男女・ロッカー室			1/D	☑					1/D	☑			1/D	☑	1/D	☑	1/D	☑
	射場			1/W	☑														
	巻簾室			1/W	☑														
	弓具室			1/W	☑														
	師範室																		
	的張室			1/W															
	看的室1・2																		
	階段 B			1/D	☑				1/W	☑									
階段 D			1/M																
窓ガラス																			
エレベーター籠内			1/D	☑				1/W	☑									1/D	☑

備考	1/Dは 1日に1回行う	2/Dは 1日に2回行う	3/Wは週3回 (月・水・土)	1/Wは 週に1回行う	1/Mは 月に1回行う
----	-----------------	-----------------	--------------------	----------------	----------------

日常清掃作業報告書

令和 6 年 5 月 2 日 (木曜日)

公益財団法人厚木市スポーツ協会 会長 様

厚木市営東町スポーツセンター日常清掃業務を終了しましたので報告します。 (株)日本ファシリティ

階数	作業種別 室名	カーペットの清掃		床の掃き拭き		吸い殻捨て 灰皿清掃		手摺りの 拭き清掃		水石 紙の 補給		マットの 清掃		排水口 の清掃		衛生陶器 の清掃		鏡みがき	
		回数	☑	回数	☑	回数	☑	回数	☑	回数	☑	回数	☑	回数	☑	回数	☑	回数	☑
1階	玄関ホール・ロビー			1/D	☑	1/D	☑												
	廊下			1/W															
	男子・女子便所(身障者用含む)			1/D	☑					1/D	☑			1/D	☑	1/D	☑	1/D	☑
	ロビー・廊下			1/W															
2階	男子・女子便所(身障者用含む)			1/D	☑					1/D	☑			1/D	☑	1/D	☑	1/D	☑
	幼児室																		
	放送室																		
	第1会議室																		
	男女・ロッカー室			1/D	☑					1/D	☑			1/D	☑	1/D	☑	1/D	☑
	ロビー・廊下			1/W															
3階	男子・女子便所(身障者用含む)			1/D	☑					1/D	☑			1/D	☑	1/D	☑	1/D	☑
	師範室																		
	観覧席																		
	トレーニング室																		
	医務室																		
	男女・ロッカー室			1/D	☑					1/D	☑			1/D	☑	1/D	☑	1/D	☑
4階	ロビー・廊下			1/W															
	男子・女子便所(身障者用含む)			1/D	☑					1/D	☑			1/D	☑	1/D	☑	1/D	☑
	第2武道場(南側含む)			1/W															
	ランニングコース			1/W	☑			1/W	☑										
	第2会議室																		
	第3・4会議室																		
	男女・ロッカー室			1/D	☑					1/D	☑			1/D	☑	1/D	☑	1/D	☑
	ロビー・廊下			1/W															
5階	男子・女子便所(身障者用含む)			1/D	☑					1/D	☑			1/D	☑	1/D	☑	1/D	☑
	男女・ロッカー室			1/D	☑					1/D	☑			1/D	☑	1/D	☑	1/D	☑
	射場			1/W															
	巻簾室			1/W															
	弓具室			1/W															
	師範室																		
	的張室			1/W															
	看的室1・2																		
	階段 B			1/D	☑			1/W	☑										
	階段 D			1/M															
	窓ガラス																		
	エレベーター籠内			1/D	☑			1/W	☑									1/D	☑
備考	1/Dは 1日に1回行う		2/Dは 1日に2回行う		3/Wは週3回 (月・水・土)		1/Wは 週に1回行う		1/Mは 月に1回行う										

日常清掃作業報告書

令和 6 年 5 月 4 日 (土曜日)

公益財団法人厚木市スポーツ協会 会長 様

厚木市営東町スポーツセンター日常清掃業務を終了しましたので報告します。

(株)日本ファシリティ

階数	作業種別 室名	カーペットの清掃		床の拭き		吸い殻捨て 灰皿清掃		手摺りの 拭き清掃		水石鹸の補給		マットの清掃		排水口の清掃		衛生陶器 の清掃		鏡みがき		
		回数	☑	回数	☑	回数	☑	回数	☑	回数	☑	回数	☑	回数	☑	回数	☑	回数	☑	
1階	玄関ホール・ロビー			1/D	☑	1/D	☑													
	廊下			1/W																
	男子・女子便所(身障者用含む)			1/D	☑					1/D	☑			1/D	☑	1/D	☑	1/D	☑	
2階	ロビー・廊下			1/W																
	男子・女子便所(身障者用含む)			1/D	☑					1/D	☑			1/D	☑	1/D	☑	1/D	☑	
	幼児室																			
	放送室																			
	第1会議室																			
3階	男女・ロッカ一室			1/D	☑					1/D	☑			1/D	☑	1/D	☑	1/D	☑	
	ロビー・廊下			1/W																
	男子・女子便所(身障者用含む)			1/D	☑					1/D	☑			1/D	☑	1/D	☑	1/D	☑	
	師範室																			
	観覧席																			
	トレーニング室																			
	医務室																			
4階	男女・ロッカ一室			1/D	☑					1/D	☑			1/D	☑	1/D	☑	1/D	☑	
	ロビー・廊下			1/W																
	男子・女子便所(身障者用含む)			1/D	☑					1/D	☑			1/D	☑	1/D	☑	1/D	☑	
	第2武道場(南側含む)			1/W																
	ランニングコース			1/W				1/W												
	第2会議室																			
	第3・4会議室																			
5階	男女・ロッカ一室			1/D	☑					1/D	☑			1/D	☑	1/D	☑	1/D	☑	
	ロビー・廊下			1/W																
	男子・女子便所(身障者用含む)			1/D	☑					1/D	☑			1/D	☑	1/D	☑	1/D	☑	
	男女・ロッカ一室			1/D	☑					1/D	☑			1/D	☑	1/D	☑	1/D	☑	
	射場			1/W																
	巻藁室			1/W																
	弓具室			1/W																
	師範室																			
	的張室			1/W																
	看的室1・2																			
	階段 B			1/D	☑			1/W												
階段 D			1/M																	
窓ガラス																				
エレベーター籠内			1/D	☑			1/W	☑											1/D	☑
備考	1/Dは 1日に1回行う		2/Dは 1日に2回行う		3/Wは週3回 (月・水・土)		1/Wは 週に1回行う		1/Mは 月に1回行う											

日常清掃作業報告書

令和 6 年 5 月 5 日 (日曜日)

公益財団法人厚木市スポーツ協会 会長 様

厚木市営東町スポーツセンター日常清掃業務を終了しましたので報告します。

(株)日本ファシリティ

階数	作業種別 室名	カーペットの清掃		床の掃き拭き		吸い殻捨て 灰皿清掃		手摺りの 拭き清掃		水石 ペーパー の補給		マットの清掃		排水口の清掃		衛生陶器 の清掃		鏡みがき		
		回数	☑	回数	☑	回数	☑	回数	☑	回数	☑	回数	☑	回数	☑	回数	☑	回数	☑	
1階	玄関ホール・ロビー			1/D	☑	1/D	☑													
	廊下			1/W																
	男子・女子便所(身障者用含む)			1/D	☑					1/D	☑			1/D	☑	1/D	☑	1/D	☑	
2階	ロビー・廊下			1/W																
	男子・女子便所(身障者用含む)			1/D	☑					1/D	☑			1/D	☑	1/D	☑	1/D	☑	
	幼児室																			
	放送室																			
	第1会議室																			
	男女・ロッカー室			1/D	☑					1/D	☑			1/D	☑	1/D	☑	1/D	☑	
3階	ロビー・廊下			1/W																
	男子・女子便所(身障者用含む)			1/D	☑					1/D	☑			1/D	☑	1/D	☑	1/D	☑	
	師範室																			
	観覧席																			
	トレーニング室																			
	医務室																			
	男女・ロッカー室			1/D	☑					1/D	☑			1/D	☑	1/D	☑	1/D	☑	
4階	ロビー・廊下			1/W																
	男子・女子便所(身障者用含む)			1/D	☑					1/D	☑			1/D	☑	1/D	☑	1/D	☑	
	第2武道場(南側含む)			1/W																
	ランニングコース			1/W				1/W												
	第2会議室																			
	第3・4会議室																			
	男女・ロッカー室			1/D	☑					1/D	☑			1/D	☑	1/D	☑	1/D	☑	
5階	ロビー・廊下			1/W																
	男子・女子便所(身障者用含む)			1/D	☑					1/D	☑			1/D	☑	1/D	☑	1/D	☑	
	男女・ロッカー室			1/D	☑					1/D	☑			1/D	☑	1/D	☑	1/D	☑	
	射場			1/W																
	巻簾室			1/W																
	弓具室			1/W																
	師範室																			
	的張室			1/W																
	看的室1・2																			
	階段 B			1/D	☑			1/W												
	階段 D			1/M																
窓ガラス																				
	エレベーター籠内			1/D	☑			1/W	☑										1/D	☑
備考	1/Dは 1日に1回行う	2/Dは 1日に2回行う		3/Wは週3回 (月・水・土)		1/Wは 週に1回行う		1/Mは 月に1回行う												

日常清掃作業報告書

令和 6年 5月 6日 (月) 曜日

公益財団法人厚木市スポーツ協会 会長 様

厚木市営東町スポーツセンター日常清掃業務を終了しましたので報告します。

(株)日本ファシリティ

階数	作業種別 室名	カーペットの清掃		床の掃き拭き		吸い殻捨て 灰皿清掃		手摺りの 拭き清掃		水石 ペーパー の補給		マットの清掃		排水口の清掃		衛生陶器 の清掃		鏡みがき	
		回数	☑	回数	☑	回数	☑	回数	☑	回数	☑	回数	☑	回数	☑	回数	☑	回数	☑
1階	玄関ホール・ロビー			1/D	☑	1/D	☑												
	廊下			1/W	☑														
2階	男子・女子便所(身障者用含む)			1/D	☑					1/D	☑			1/D	☑	1/D	☑	1/D	☑
	ロビー・廊下			1/W	☑														
	男子・女子便所(身障者用含む)			1/D	☑					1/D	☑			1/D	☑	1/D	☑	1/D	☑
	幼児室																		
3階	放送室																		
	第1会議室																		
	男女・ロッカー室			1/D	☑					1/D	☑			1/D	☑	1/D	☑	1/D	☑
	ロビー・廊下			1/W	☑														
	男子・女子便所(身障者用含む)			1/D	☑					1/D	☑			1/D	☑	1/D	☑	1/D	☑
	師範室																		
	観覧席																		
4階	トレーニング室																		
	医務室																		
	男女・ロッカー室			1/D	☑					1/D	☑			1/D	☑	1/D	☑	1/D	☑
	ロビー・廊下			1/W	☑														
	男子・女子便所(身障者用含む)			1/D	☑					1/D	☑			1/D	☑	1/D	☑	1/D	☑
	第2武道場(南側含む)			1/W															
	ランニングコース			1/W				1/W											
5階	第2会議室																		
	第3・4会議室																		
	男女・ロッカー室			1/D	☑					1/D	☑			1/D	☑	1/D	☑	1/D	☑
	ロビー・廊下			1/W	☑														
	男子・女子便所(身障者用含む)			1/D	☑					1/D	☑			1/D	☑	1/D	☑	1/D	☑
	男女・ロッカー室			1/D	☑					1/D	☑			1/D	☑	1/D	☑	1/D	☑
	射場			1/W															
	巻簾室			1/W															
	弓具室			1/W															
	師範室																		
	的張室			1/W															
看的室1・2																			
階段 B			1/D	☑				1/W	☑										
階段 D			1/M																
窓ガラス																			
エレベーター籠内			1/D	☑				1/W	☑										1/D
備考	1/Dは 1日に1回行う		2/Dは 1日に2回行う		3/Wは週3回 (月・水・土)		1/Wは 週に1回行う		1/Mは 月に1回行う										

日常清掃作業報告書

令和 6 年 5 月 8 日 (水曜日)

公益財団法人厚木市スポーツ協会 会長 様

厚木市営東町スポーツセンター日常清掃業務を終了しましたので報告します。

(株)日本ファシリティ

階数	作業種別 室名	カーペットの清掃		床の拭き		吸い殻捨て 灰皿清掃		手摺りの 拭き清掃		水石鯨の補給		マットの清掃		排水口の清掃		衛生陶器 の清掃		鏡みがき		
		回数	☑	回数	☑	回数	☑	回数	☑	回数	☑	回数	☑	回数	☑	回数	☑	回数	☑	
1階	玄関ホール・ロビー			1/D	☑	1/D	☑													
	廊下			1/W	☑															
	男子・女子便所(身障者用含む)			1/D	☑					1/D	☑		1/D	☑	1/D	☑	1/D	☑	1/D	☑
2階	ロビー・廊下			1/W																
	男子・女子便所(身障者用含む)			1/D	☑					1/D	☑		1/D	☑	1/D	☑	1/D	☑	1/D	☑
	幼児室																			
	放送室																			
3階	第1会議室																			
	男女・ロッカー室			1/D	☑					1/D	☑		1/D	☑	1/D	☑	1/D	☑	1/D	☑
	ロビー・廊下			1/W																
	男子・女子便所(身障者用含む)			1/D	☑					1/D	☑		1/D	☑	1/D	☑	1/D	☑	1/D	☑
	師範室																			
	観覧席																			
4階	トレーニング室																			
	医務室																			
	男女・ロッカー室			1/D	☑					1/D	☑		1/D	☑	1/D	☑	1/D	☑	1/D	☑
	ロビー・廊下			1/W																
	男子・女子便所(身障者用含む)			1/D	☑					1/D	☑		1/D	☑	1/D	☑	1/D	☑	1/D	☑
	第2武道場(南側含む)			1/W																
	ランニングコース			1/W				1/W												
5階	第2会議室																			
	第3・4会議室																			
	男女・ロッカー室			1/D	☑					1/D	☑		1/D	☑	1/D	☑	1/D	☑	1/D	☑
	ロビー・廊下			1/W																
	男子・女子便所(身障者用含む)			1/D	☑					1/D	☑		1/D	☑	1/D	☑	1/D	☑	1/D	☑
	男女・ロッカー室			1/D	☑					1/D	☑		1/D	☑	1/D	☑	1/D	☑	1/D	☑
	射場			1/W	☑															
	巻簾室			1/W	☑															
	弓具室			1/W	☑															
	師範室																			
備考	的張室			1/W	☑															
	看的室1・2																			
	階段 B			1/D	☑			1/W												
	階段 D			1/M																
	窓ガラス																			
	エレベーター籠内			1/D	☑			1/W	☑											1/D

1/Dは 1日に1回行う
 2/Dは 1日に2回行う
 3/Wは週3回 (月・水・土)
 1/Wは 週に1回行う
 1/Mは 月に1回行う

日常清掃作業報告書

令和 6 年 5 月 9 日 (木曜日)

公益財団法人厚木市スポーツ協会 会長 様

厚木市営東町スポーツセンター日常清掃業務を終了しましたので報告します。

(株)日本ファシリティ

階数	作業種別 室名	カーペットの清掃		床の掃き		吸い殻捨て 灰皿清掃		手摺りの 拭き清掃		水石 紙の 掃除		マットの 清掃		排水口の 清掃		衛生陶器 の清掃		鏡みがき	
		回数	☑	回数	☑	回数	☑	回数	☑	回数	☑	回数	☑	回数	☑	回数	☑	回数	☑
1階	玄関ホール・ロビー			1/D	☑	1/D	☑												
	廊下			1/W															
2階	男子・女子便所(身障者用含む)			1/D	☑					1/D	☑			1/D	☑	1/D	☑	1/D	☑
	ロビー・廊下			1/W															
3階	男子・女子便所(身障者用含む)			1/D	☑					1/D	☑			1/D	☑	1/D	☑	1/D	☑
	幼児室																		
4階	放送室																		
	第1会議室																		
5階	男女・ロッカ一室			1/D	☑					1/D	☑			1/D	☑	1/D	☑	1/D	☑
	ロビー・廊下			1/W															
6階	男子・女子便所(身障者用含む)			1/D	☑					1/D	☑			1/D	☑	1/D	☑	1/D	☑
	第2武道場(南側含む)			1/W															
7階	ランニングコース			1/W	☑			1/W	☑										
	第2会議室																		
8階	第3・4会議室																		
	男女・ロッカ一室			1/D	☑					1/D	☑			1/D	☑	1/D	☑	1/D	☑
9階	ロビー・廊下			1/W															
	男子・女子便所(身障者用含む)			1/D	☑					1/D	☑			1/D	☑	1/D	☑	1/D	☑
10階	男女・ロッカ一室			1/D	☑					1/D	☑			1/D	☑	1/D	☑	1/D	☑
	射場			1/W															
11階	巻簾室			1/W															
	弓具室			1/W															
12階	師範室																		
	的張室			1/W															
13階	看的室1・2																		
	階段 B			1/D	☑			1/W											
14階	階段 D			1/M															
	窓ガラス																		
15階	エレベーター籠内			1/D	☑			1/W											1/D
	備考	1/Dは 1日に1回行う		2/Dは 1日に2回行う		3/Wは週3回 (月・水・土)		1/Wは 週に1回行う		1/Mは 月に1回行う									

日常清掃作業報告書

令和 6 年 5 月 11 日 (土曜日)

公益財団法人厚木市スポーツ協会 会長 様

厚木市営東町スポーツセンター日常清掃業務を終了しましたので報告します。 (株)日本ファシリティ

階数	作業種別 室名	カーペットの清掃		床の掃き		吸い殻捨て 灰皿清掃		手摺りの 拭き清掃		水石 紙の 補給		マットの清掃		排水口の清掃		衛生陶器 の清掃		鏡みがき		
		回数	☑	回数	☑	回数	☑	回数	☑	回数	☑	回数	☑	回数	☑	回数	☑	回数	☑	
1階	玄関ホール・ロビー			1/D	✓	1/D	✓													
	廊下			1/W																
	男子・女子便所(身障者用含む)			1/D	✓					1/D	✓			1/D	✓	1/D	✓	1/D	✓	
2階	ロビー・廊下			1/W																
	男子・女子便所(身障者用含む)			1/D	✓					1/D	✓			1/D	✓	1/D	✓	1/D	✓	
	幼児室																			
	放送室																			
3階	第1会議室																			
	男女・ロッカー一室			1/D	✓					1/D	✓			1/D	✓	1/D	✓	1/D	✓	
	ロビー・廊下			1/W																
	男子・女子便所(身障者用含む)			1/D	✓					1/D	✓			1/D	✓	1/D	✓	1/D	✓	
	師範室																			
	観覧席																			
	トレーニング室																			
4階	医務室																			
	男女・ロッカー一室			1/D	✓					1/D	✓			1/D	✓	1/D	✓	1/D	✓	
	ロビー・廊下			1/W																
	男子・女子便所(身障者用含む)			1/D	✓					1/D	✓			1/D	✓	1/D	✓	1/D	✓	
	第2武道場(南側含む)			1/W																
	ランニングコース			1/W				1/W												
	第2会議室																			
5階	第3・4会議室																			
	男女・ロッカー一室			1/D	✓					1/D	✓			1/D	✓	1/D	✓	1/D	✓	
	ロビー・廊下			1/W																
	男子・女子便所(身障者用含む)			1/D	✓					1/D	✓			1/D	✓	1/D	✓	1/D	✓	
	男女・ロッカー一室			1/D	✓					1/D	✓			1/D	✓	1/D	✓	1/D	✓	
	射場			1/W																
	巻簾室			1/W																
	弓具室			1/W																
	師範室																			
	的張室			1/W																
5階	看的室1・2																			
	階段 B			1/D	✓			1/W												
	階段 D			1/M	✓															
	窓ガラス																			
	エレベーター一籠内			1/D	✓			1/W											1/D	✓
備考	1/Dは 1日に1回行う		2/Dは 1日に2回行う		3/Wは週3回 (月・水・土)		1/Wは 週に1回行う		1/Mは 月に1回行う											

日常清掃作業報告書

令和 6 年 5 月 12 日 (日曜日)

公益財団法人厚木市スポーツ協会 会長 様

厚木市営東町スポーツセンター日常清掃業務を終了しましたので報告します。

(株)日本ファシリティ

階数	作業種別 室名	カーペット の清掃		床の掃き 拭き		吸い殻捨て 灰皿清掃		手摺りの 拭き清掃		水石鯨の 補給		マットの 清掃		排水口 の清掃		衛生陶器 の清掃		鏡みがき		
		回数	☑	回数	☑	回数	☑	回数	☑	回数	☑	回数	☑	回数	☑	回数	☑	回数	☑	
1階	玄関ホール・ロビー			1/D	☑	1/D	☑													
	廊下			1/W																
	男子・女子便所(身障者用含む)			1/D	☑					1/D	☑			1/D	☑	1/D	☑	1/D	☑	
2階	ロビー・廊下			1/W																
	男子・女子便所(身障者用含む)			1/D	☑					1/D	☑			1/D	☑	1/D	☑	1/D	☑	
	幼児室																			
	放送室																			
	第1会議室																			
	男女・ロッカー室			1/D	☑					1/D	☑			1/D	☑	1/D	☑	1/D	☑	
3階	ロビー・廊下			1/W																
	男子・女子便所(身障者用含む)			1/D	☑					1/D	☑			1/D		1/D	☑	1/D	☑	
	師範室																			
	観覧席																			
	トレーニング室																			
	男女・ロッカー室			1/D	☑					1/D	☑			1/D	☑	1/D	☑	1/D	☑	
4階	ロビー・廊下			1/W																
	男子・女子便所(身障者用含む)			1/D	☑					1/D	☑			1/D	☑	1/D	☑	1/D	☑	
	第2武道場(南側含む)			1/W																
	ランニングコース			1/W				1/W												
	第2会議室																			
	第3・4会議室																			
5階	男女・ロッカー室			1/D	☑					1/D	☑			1/D		1/D	☑	1/D	☑	
	ロビー・廊下			1/W																
	男子・女子便所(身障者用含む)			1/D	☑					1/D	☑			1/D		1/D	☑	1/D	☑	
	男女・ロッカー室			1/D	☑					1/D	☑			1/D		1/D	☑	1/D	☑	
	射場			1/W																
	巻簾室			1/W																
	弓具室			1/W																
	師範室																			
	的張室			1/W																
	看的室1・2																			
	階段 B			1/D	☑				1/W											
階段 D			1/M																	
窓ガラス																				
	エレベーター籠内			1/D	☑				1/W	☑									1/D	☑
備考	1/Dは 1日に1回行う	2/Dは 1日に2回行う		3/Wは週3回 (月・水・土)				1/Wは 週に1回行う		1/Mは 月に1回行う										

日常清掃作業報告書

令和 6 年 5 月 13 日 (月 曜日)

公益財団法人厚木市スポーツ協会 会長 様

厚木市営東町スポーツセンター日常清掃業務を終了しましたので報告します。

(株)日本ファシリティ

階数	作業種別 室名	カーペット の清掃		床の 拭き		吸い殻捨て 灰皿清掃		手摺りの 拭き清掃		水石 紙の 補給		マットの 清掃		排水口 の清掃		衛生陶器 の清掃		鏡みがき		
		回数	☑	回数	☑	回数	☑	回数	☑	回数	☑	回数	☑	回数	☑	回数	☑	回数	☑	
1階	玄関ホール・ロビー			1/D	☑	1/D	☑													
	廊下			1/W	☑															
	男子・女子便所(身障者用含む)			1/D	☑					1/D	☑			1/D	☑	1/D	☑	1/D	☑	
2階	ロビー・廊下			1/W	☑															
	男子・女子便所(身障者用含む)			1/D	☑					1/D	☑			1/D	☑	1/D	☑	1/D	☑	
	幼児室																			
	放送室																			
	第1会議室																			
3階	男女・ロッカー室			1/D	☑					1/D	☑			1/D	☑	1/D	☑	1/D	☑	
	ロビー・廊下			1/W	☑															
	男子・女子便所(身障者用含む)			1/D	☑					1/D	☑			1/D	☑	1/D	☑	1/D	☑	
	師範室																			
	観覧席																			
	トレーニング室																			
	医務室																			
4階	男女・ロッカー室			1/D	☑					1/D	☑			1/D	☑	1/D	☑	1/D	☑	
	ロビー・廊下			1/W	☑															
	男子・女子便所(身障者用含む)			1/D	☑					1/D	☑			1/D	☑	1/D	☑	1/D	☑	
	第2武道場(南側含む)			1/W																
	ランニングコース			1/W				1/W												
	第2会議室																			
	第3・4会議室																			
5階	男女・ロッカー室			1/D	☑					1/D	☑			1/D	☑	1/D	☑	1/D	☑	
	ロビー・廊下			1/W	☑															
	男子・女子便所(身障者用含む)			1/D	☑					1/D	☑			1/D	☑	1/D	☑	1/D	☑	
	男女・ロッカー室			1/D	☑					1/D	☑			1/D	☑	1/D	☑	1/D	☑	
	射場			1/W																
	巻簾室			1/W																
	弓具室			1/W																
	師範室																			
	的張室			1/W																
	看的室1・2																			
	階段 B			1/D	☑			1/W												
階段 D			1/M																	
窓ガラス																				
エレベーター籠内			1/D	☑			1/W	☑											1/D	☑
備考	1/Dは 1日に1回行う		2/Dは 1日に2回行う		3/Wは週3回 (月・水・土)				1/Wは 週に1回行う				1/Mは 月に1回行う							

日常清掃作業報告書

令和 6 年 5 月 15 日 (日) SK

公益財団法人厚木市スポーツ協会 会長 様

厚木市営東町スポーツセンター日常清掃業務を終了しましたので報告します。 (株)日本ファシリティ

階数	作業種別 室名	カーペットの清掃		床の掃き拭き		吸い殻捨て 灰皿清掃		手摺りの 拭き清掃		水石 紙の補給		マットの清掃		排水口の清掃		衛生陶器 の清掃		鏡みがき		
		回数	☑	回数	☑	回数	☑	回数	☑	回数	☑	回数	☑	回数	☑	回数	☑	回数	☑	
1階	玄関ホール・ロビー			1/D	☑	1/D	☑													
	廊下			1/W																
	男子・女子便所(身障者用含む)			1/D	☑					1/D	☑			1/D	☑	1/D	☑	1/D	☑	
2階	ロビー・廊下			1/W																
	男子・女子便所(身障者用含む)			1/D	☑					1/D	☑			1/D	☑	1/D	☑	1/D	☑	
	幼児室																			
	放送室																			
	第1会議室																			
	男女・ロッカー室			1/D	☑					1/D	☑			1/D	☑	1/D	☑	1/D	☑	
3階	ロビー・廊下			1/W																
	男子・女子便所(身障者用含む)			1/D	☑					1/D	☑			1/D	☑	1/D	☑	1/D	☑	
	師範室																			
	観覧席																			
	トレーニング室																			
	男女・ロッカー室			1/D	☑					1/D	☑			1/D	☑	1/D	☑	1/D	☑	
4階	ロビー・廊下			1/W																
	男子・女子便所(身障者用含む)			1/D	☑					1/D	☑			1/D	☑	1/D	☑	1/D	☑	
	第2武道場(南側含む)			1/W																
	ランニングコース			1/W				1/W												
	第2会議室																			
	第3・4会議室																			
	男女・ロッカー室			1/D	☑					1/D	☑			1/D	☑	1/D	☑	1/D	☑	
5階	ロビー・廊下			1/W																
	男子・女子便所(身障者用含む)			1/D	☑					1/D	☑			1/D	☑	1/D	☑	1/D	☑	
	男女・ロッカー室			1/D	☑					1/D	☑			1/D	☑	1/D	☑	1/D	☑	
	射場			1/W	☑															
	巻簾室			1/W	☑															
	弓具室			1/W	☑															
	師範室																			
	的張室			1/W	☑															
	看的室1・2																			
	階段 B			1/D	☑			1/W												
階段 D			1/M																	
窓ガラス																				
	エレベーター籠内			1/D	☑			1/W	☑										1/D	☑
備考	1/Dは 1日に1回行う		2/Dは 1日に2回行う		3/Wは週3回 (月・水・土)				1/Wは 週に1回行う				1/Mは 月に1回行う							

日常清掃作業報告書

令和 6年 5月16日 (木曜日)

公益財団法人厚木市スポーツ協会 会長 様

厚木市営東町スポーツセンター日常清掃業務を終了しましたので報告します。

(株)日本ファシリティ

階数	作業種別 室名	カーペットの清掃		床の掃き拭き		吸い殻捨て 灰皿清掃		手摺りの 拭き清掃		水石酸の補給		マットの清掃		排水口の清掃		衛生陶器の清掃		鏡みがき	
		回数	☑	回数	☑	回数	☑	回数	☑	回数	☑	回数	☑	回数	☑	回数	☑	回数	☑
1階	玄関ホール・ロビー			1/D	☑	1/D	☑												
	廊下			1/W															
	男子・女子便所(身障者用含む)			1/D	☑					1/D	☑			1/D	☑	1/D	☑	1/D	☑
2階	ロビー・廊下			1/W															
	男子・女子便所(身障者用含む)			1/D	☑					1/D	☑			1/D	☑	1/D	☑	1/D	☑
	幼児室																		
	放送室																		
	第1会議室																		
	男女・ロッカー室			1/D	☑					1/D	☑			1/D	☑	1/D	☑	1/D	☑
3階	ロビー・廊下			1/W															
	男子・女子便所(身障者用含む)			1/D	☑					1/D	☑			1/D	☑	1/D	☑	1/D	☑
	師範室																		
	観覧席																		
	トレーニング室																		
	医務室																		
	男女・ロッカー室			1/D	☑					1/D	☑			1/D	☑	1/D	☑	1/D	☑
4階	ロビー・廊下			1/W															
	男子・女子便所(身障者用含む)			1/D	☑					1/D	☑			1/D	☑	1/D	☑	1/D	☑
	第2武道場(南側含む)			1/W															
	ランニングコース			1/W	☑			1/W	☑										
	第2会議室																		
	第3・4会議室																		
	男女・ロッカー室			1/D	☑					1/D	☑			1/D	☑	1/D	☑	1/D	☑
5階	ロビー・廊下			1/W															
	男子・女子便所(身障者用含む)			1/D	☑					1/D	☑			1/D	☑	1/D	☑	1/D	☑
	男女・ロッカー室			1/D	☑					1/D	☑			1/D	☑	1/D	☑	1/D	☑
	射場			1/W															
	巻簾室			1/W															
	弓具室			1/W															
	師範室																		
	的張室			1/W															
	看的室1・2																		
	階段 B			1/D	☑			1/W	☑										
	階段 D			1/M															
窓ガラス																			
エレベーター籠内			1/D	☑			1/W	☑										1/D	☑
備考	1/Dは 1日に1回行う		2/Dは 1日に2回行う		3/Wは週3回 (月・水・土)				1/Wは 週に1回行う				1/Mは 月に1回行う						

日常清掃作業報告書

令和 6 年 5 月 18 日 (土曜日)

公益財団法人厚木市スポーツ協会 会長 様

厚木市営東町スポーツセンター日常清掃業務を終了しましたので報告します。

(株)日本ファシリティ

階数	作業種別 室名	カーペット の清掃		床の 拭き 掃き		吸い殻捨て 灰皿 清掃		手摺りの 拭き 清掃		水石 鯨の 補給		マットの 清掃		排水口 の 清掃		衛生陶器 の 清掃		鏡 みが き		
		回数	☑	回数	☑	回数	☑	回数	☑	回数	☑	回数	☑	回数	☑	回数	☑	回数	☑	
1階	玄関ホール・ロビー			1/D	☑	1/D	☑													
	廊下			1/W																
	男子・女子便所(身障者用含む)			1/D	☑					1/D	☑			1/D	☑	1/D	☑	1/D	☑	
2階	ロビー・廊下			1/W																
	男子・女子便所(身障者用含む)			1/D	☑					1/D	☑			1/D	☑	1/D	☑	1/D	☑	
	幼児室																			
	放送室																			
	第1会議室																			
	男女・ロッカー室			1/D	☑					1/D	☑			1/D	☑	1/D	☑	1/D	☑	
3階	ロビー・廊下			1/W																
	男子・女子便所(身障者用含む)			1/D	☑					1/D	☑			1/D	☑	1/D	☑	1/D	☑	
	師範室																			
	観覧席																			
	トレーニング室																			
	医務室																			
	男女・ロッカー室			1/D	☑					1/D	☑			1/D	☑	1/D	☑	1/D	☑	
4階	ロビー・廊下			1/W																
	男子・女子便所(身障者用含む)			1/D	☑					1/D	☑			1/D	☑	1/D	☑	1/D	☑	
	第2武道場(南側含む)			1/W																
	ランニングコース			1/W				1/W												
	第2会議室																			
	第3・4会議室																			
	男女・ロッカー室			1/D	☑					1/D	☑			1/D	☑	1/D	☑	1/D	☑	
5階	ロビー・廊下			1/W																
	男子・女子便所(身障者用含む)			1/D	☑					1/D	☑			1/D	☑	1/D	☑	1/D	☑	
	男女・ロッカー室			1/D	☑					1/D	☑			1/D	☑	1/D	☑	1/D	☑	
	射場			1/W																
	巻簾室			1/W																
	弓具室			1/W																
	師範室																			
	的張室			1/W																
	看的室1・2																			
	階段 B			1/D	☑			1/W												
	階段 D			1/M																
窓ガラス																				
	エレベーター籠内			1/D	☑			1/W	☑										1/D	☑
備考	1/Dは 1日に1回行う	2/Dは 1日に2回行う		3/Wは週3回 (月・水・土)				1/Wは 週に1回行う		1/Mは 月に1回行う										

日常清掃作業報告書

令和 6 年 5 月 19 日 (日 曜日)

公益財団法人厚木市スポーツ協会 会長 様

厚木市営東町スポーツセンター日常清掃業務を終了しましたので報告します。

(株)日本ファシリティ

階数	作業種別 室名	カーペットの清掃		床の掃き		吸い殻捨て 灰皿清掃		手摺りの 拭き清掃		水石酸の補給		マットの清掃		排水口の清掃		衛生陶器 の清掃		鏡みがき	
		回数	<input checked="" type="checkbox"/>	回数	<input checked="" type="checkbox"/>	回数	<input checked="" type="checkbox"/>	回数	<input checked="" type="checkbox"/>	回数	<input checked="" type="checkbox"/>	回数	<input checked="" type="checkbox"/>	回数	<input checked="" type="checkbox"/>	回数	<input checked="" type="checkbox"/>	回数	<input checked="" type="checkbox"/>
1階	玄関ホール・ロビー			1/D	<input checked="" type="checkbox"/>	1/D	<input checked="" type="checkbox"/>												
	廊下			1/W															
	男子・女子便所(身障者用含む)			1/D	<input checked="" type="checkbox"/>					1/D	<input checked="" type="checkbox"/>			1/D	<input checked="" type="checkbox"/>	1/D	<input checked="" type="checkbox"/>	1/D	<input checked="" type="checkbox"/>
2階	ロビー・廊下			1/W															
	男子・女子便所(身障者用含む)			1/D	<input checked="" type="checkbox"/>					1/D	<input checked="" type="checkbox"/>			1/D	<input checked="" type="checkbox"/>	1/D	<input checked="" type="checkbox"/>	1/D	<input checked="" type="checkbox"/>
	幼児室																		
	放送室																		
	第1会議室																		
	男女・ロッカー室			1/D	<input checked="" type="checkbox"/>					1/D	<input checked="" type="checkbox"/>			1/D	<input checked="" type="checkbox"/>	1/D	<input checked="" type="checkbox"/>	1/D	<input checked="" type="checkbox"/>
3階	ロビー・廊下			1/W															
	男子・女子便所(身障者用含む)			1/D	<input checked="" type="checkbox"/>					1/D	<input checked="" type="checkbox"/>			1/D	<input checked="" type="checkbox"/>	1/D	<input checked="" type="checkbox"/>	1/D	<input checked="" type="checkbox"/>
	師範室																		
	観覧席																		
	トレーニング室																		
	医務室																		
4階	男女・ロッカー室			1/D	<input checked="" type="checkbox"/>					1/D	<input checked="" type="checkbox"/>			1/D	<input checked="" type="checkbox"/>	1/D	<input checked="" type="checkbox"/>	1/D	<input checked="" type="checkbox"/>
	ロビー・廊下			1/W															
	男子・女子便所(身障者用含む)			1/D	<input checked="" type="checkbox"/>					1/D	<input checked="" type="checkbox"/>			1/D	<input checked="" type="checkbox"/>	1/D	<input checked="" type="checkbox"/>	1/D	<input checked="" type="checkbox"/>
	第2武道場(南側含む)			1/W															
	ランニングコース			1/W				1/W											
	第2会議室																		
5階	第3・4会議室																		
	男女・ロッカー室			1/D	<input checked="" type="checkbox"/>					1/D	<input checked="" type="checkbox"/>			1/D	<input checked="" type="checkbox"/>	1/D	<input checked="" type="checkbox"/>	1/D	<input checked="" type="checkbox"/>
	ロビー・廊下			1/W															
	男子・女子便所(身障者用含む)			1/D	<input checked="" type="checkbox"/>					1/D	<input checked="" type="checkbox"/>			1/D	<input checked="" type="checkbox"/>	1/D	<input checked="" type="checkbox"/>	1/D	<input checked="" type="checkbox"/>
	男女・ロッカー室			1/D	<input checked="" type="checkbox"/>					1/D	<input checked="" type="checkbox"/>			1/D	<input checked="" type="checkbox"/>	1/D	<input checked="" type="checkbox"/>	1/D	<input checked="" type="checkbox"/>
	射場			1/W															
	巻簾室			1/W															
	弓具室			1/W															
	師範室																		
	的張室			1/W															
	看的室1・2																		
階段 B			1/D	<input checked="" type="checkbox"/>					1/W										
階段 D			1/M																
窓ガラス																			
エレベーター箱内			1/D	<input checked="" type="checkbox"/>					1/W	<input checked="" type="checkbox"/>									
備考	1/Dは 1日に1回行う		2/Dは 1日に2回行う		3/Wは週3回 (月・水・土)				1/Wは 週に1回行う				1/Mは 月に1回行う						

日常清掃作業報告書

令和 6 年 5 月 20 日 (月) 曜日

公益財団法人厚木市スポーツ協会 会長 様

厚木市営東町スポーツセンター日常清掃業務を終了しましたので報告します。

(株)日本ファシリティ

階数	作業種別 室名	カーペット の清掃		床の掃き 拭き		吸い殻捨て 灰皿清掃		手摺りの 拭き清掃		水石鯨の補給		マットの清掃		排水口の清掃		衛生陶器 の清掃		鏡みがき		
		回数	☑	回数	☑	回数	☑	回数	☑	回数	☑	回数	☑	回数	☑	回数	☑	回数	☑	
1階	玄関ホール・ロビー			1/D	☑	1/D	☑													
	廊下			1/W	☑															
	男子・女子便所(身障者用含む)			1/D	☑					1/D	☑			1/D	☑	1/D	☑	1/D	☑	
2階	ロビー・廊下			1/W	☑															
	男子・女子便所(身障者用含む)			1/D	☑					1/D	☑			1/D	☑	1/D	☑	1/D	☑	
	幼児室																			
	放送室																			
	第1会議室																			
	男女・ロッカー一室			1/D	☑					1/D	☑			1/D	☑	1/D	☑	1/D	☑	
3階	ロビー・廊下			1/W	☑															
	男子・女子便所(身障者用含む)			1/D	☑					1/D	☑			1/D	☑	1/D	☑	1/D	☑	
	師範室																			
	観覧席																			
	トレーニング室																			
	男女・ロッカー一室			1/D	☑					1/D	☑			1/D	☑	1/D	☑	1/D	☑	
4階	ロビー・廊下			1/W	☑															
	男子・女子便所(身障者用含む)			1/D	☑					1/D	☑			1/D	☑	1/D	☑	1/D	☑	
	第2武道場(南側含む)			1/W																
	ランニングコース			1/W				1/W												
	第2会議室																			
	第3・4会議室																			
	男女・ロッカー一室			1/D	☑					1/D	☑			1/D	☑	1/D	☑	1/D	☑	
5階	ロビー・廊下			1/W	☑															
	男子・女子便所(身障者用含む)			1/D	☑					1/D	☑			1/D	☑	1/D	☑	1/D	☑	
	男女・ロッカー一室			1/D	☑					1/D	☑			1/D	☑	1/D	☑	1/D	☑	
	射場			1/W																
	巻簾室			1/W																
	弓具室			1/W																
	師範室																			
	的張室			1/W																
	看的室1・2																			
	階段 B			1/D	☑			1/W												
	階段 D			1/M																
窓ガラス																				
	エレベーター一籠内			1/D	☑			1/W											1/D	☑
備考	1/Dは 1日に1回行う	2/Dは 1日に2回行う		3/Wは週3回 (月・水・土)		1/Wは 週に1回行う		1/Mは 月に1回行う												

日常清掃作業報告書

令和 6年 5月 22日 (日曜日)

公益財団法人厚木市スポーツ協会 会長 様

厚木市営東町スポーツセンター日常清掃業務を終了しましたので報告します。

(株)日本ファシリティ

階数	作業種別 室名	カーペットの清掃		床の掃き拭き		吸い殻捨て 灰皿清掃		手摺りの 拭き清掃		水石 ペーパー の補給		マットの 清掃		排水口の 清掃		衛生陶器 の清掃		鏡みがき		
		回数	☑	回数	☑	回数	☑	回数	☑	回数	☑	回数	☑	回数	☑	回数	☑	回数	☑	
1階	玄関ホール・ロビー			1/D	☑	1/D	☑													
	廊下			1/W																
	男子・女子便所(身障者用含む)			1/D	☑					1/D	☑			1/D	☑	1/D	☑	1/D	☑	
2階	ロビー・廊下			1/W																
	男子・女子便所(身障者用含む)			1/D	☑					1/D	☑			1/D	☑	1/D	☑	1/D	☑	
	幼児室																			
	放送室																			
	第1会議室																			
3階	男女・ロッカー室			1/D	☑					1/D	☑			1/D	☑	1/D	☑	1/D	☑	
	ロビー・廊下			1/W																
	男子・女子便所(身障者用含む)			1/D	☑					1/D	☑			1/D	☑	1/D	☑	1/D	☑	
	師範室																			
	観覧席																			
	トレーニング室																			
4階	男女・ロッカー室			1/D	☑					1/D	☑			1/D	☑	1/D	☑	1/D	☑	
	ロビー・廊下			1/W																
	男子・女子便所(身障者用含む)			1/D	☑					1/D	☑			1/D	☑	1/D	☑	1/D	☑	
	第2武道場(南側含む)			1/W																
	ランニングコース			1/W				1/W												
	第2会議室																			
	第3・4会議室																			
5階	男女・ロッカー室			1/D	☑					1/D	☑			1/D	☑	1/D	☑	1/D	☑	
	ロビー・廊下			1/W																
	男子・女子便所(身障者用含む)			1/D	☑					1/D	☑			1/D	☑	1/D	☑	1/D	☑	
	男女・ロッカー室			1/D	☑					1/D	☑			1/D	☑	1/D	☑	1/D	☑	
	射場			1/W	☑															
	巻簾室			1/W	☑															
	弓具室			1/W	☑															
	師範室																			
	的張室			1/W	☑															
	看的室1・2																			
階段 B			1/D	☑				1/W	☑											
階段 D			1/M																	
窓ガラス																				
エレベーター籠内			1/D	☑				1/W	☑										1/D	☑
備考	1/Dは 1日に1回行う		2/Dは 1日に2回行う		3/Wは週3回 (月・水・土)				1/Wは 週に1回行う				1/Mは 月に1回行う							

日常清掃作業報告書

令和 6年5月23日 (木曜日)

公益財団法人厚木市スポーツ協会 会長 様

厚木市営東町スポーツセンター日常清掃業務を終了しましたので報告します。

(株)日本ファシリティ

階数	作業種別 室名	カーペット の清掃		床の掃き 拭き		吸い殻捨て 灰皿清掃		手摺りの 拭き清掃		水石 紙の補給		マットの 清掃		排水口 の清掃		衛生陶器 の清掃		鏡みがき		
		回数	☑	回数	☑	回数	☑	回数	☑	回数	☑	回数	☑	回数	☑	回数	☑	回数	☑	
1階	玄関ホール・ロビー			1/D	☑	1/D	☑													
	廊下			1/W																
	男子・女子便所(身障者用含む)			1/D	☑					1/D	☑			1/D	☑	1/D	☑	1/D	☑	
2階	ロビー・廊下			1/W																
	男子・女子便所(身障者用含む)			1/D	☑					1/D	☑			1/D	☑	1/D	☑	1/D	☑	
	幼児室																			
	放送室																			
	第1会議室																			
3階	男女・ロッカー室			1/D	☑					1/D	☑			1/D	☑	1/D	☑	1/D	☑	
	ロビー・廊下			1/W																
	男子・女子便所(身障者用含む)			1/D	☑					1/D	☑			1/D	☑	1/D	☑	1/D	☑	
	師範室																			
	観覧席																			
	トレーニング室																			
4階	男女・ロッカー室			1/D	☑					1/D	☑			1/D	☑	1/D	☑	1/D	☑	
	ロビー・廊下			1/W																
	男子・女子便所(身障者用含む)			1/D	☑					1/D	☑			1/D	☑	1/D	☑	1/D	☑	
	第2武道場(南側含む)			1/W																
	ランニングコース			1/W	☑				1/W	☑										
	第2会議室																			
	第3・4会議室																			
5階	男女・ロッカー室			1/D	☑					1/D	☑			1/D	☑	1/D	☑	1/D	☑	
	ロビー・廊下			1/W																
	男子・女子便所(身障者用含む)			1/D	☑					1/D	☑			1/D	☑	1/D	☑	1/D	☑	
	男女・ロッカー室			1/D	☑					1/D	☑			1/D	☑	1/D	☑	1/D	☑	
	射場			1/W																
	巻簾室			1/W																
	弓具室			1/W																
	師範室																			
	的張室			1/W																
	看的室1・2																			
階段 B			1/D	☑				1/W	☑											
階段 D			1/M																	
窓ガラス																				
	エレベーター籠内			1/D	☑				1/W	☑									1/D	☑
備考	1/Dは 1日に1回行う	2/Dは 1日に2回行う		3/Wは週3回 (月・水・土)		1/Wは 週に1回行う		1/Mは 月に1回行う												

日常清掃作業報告書

令和 6 年 5 月 25 日 (土曜日)

公益財団法人厚木市スポーツ協会 会長 様

厚木市営東町スポーツセンター日常清掃業務を終了しましたので報告します。

(株)日本ファシリティ

階数	作業種別 室名	カーペット の清掃		床の掃き 拭き		吸い殻捨て 灰皿清掃		手摺りの 拭き清掃		水石酸の補給 ペーパー		マットの清掃		排水口の清掃		衛生陶器 の清掃		鏡みがき	
		回数	☑	回数	☑	回数	☑	回数	☑	回数	☑	回数	☑	回数	☑	回数	☑	回数	☑
1階	玄関ホール・ロビー			1/D	☑	1/D	☑												
	廊下			1/W	☑														
	男子・女子便所(身障者用含む)			1/D	☑					1/D	☑			1/D	☑	1/D	☑	1/D	☑
2階	ロビー・廊下			1/W															
	男子・女子便所(身障者用含む)			1/D	☑					1/D	☑			1/D	☑	1/D	☑	1/D	☑
	幼児室																		
	放送室																		
	第1会議室																		
	男女・ロッカー室			1/D	☑					1/D	☑			1/D	☑	1/D	☑	1/D	☑
3階	ロビー・廊下			1/W															
	男子・女子便所(身障者用含む)			1/D	☑					1/D	☑			1/D	☑	1/D	☑	1/D	☑
	師範室																		
	観覧席																		
	トレーニング室																		
	男女・ロッカー室			1/D	☑					1/D	☑			1/D	☑	1/D	☑	1/D	☑
4階	ロビー・廊下			1/W															
	男子・女子便所(身障者用含む)			1/D	☑					1/D	☑			1/D	☑	1/D	☑	1/D	☑
	第2武道場(南側含む)			1/W															
	ランニングコース			1/W				1/W											
	第2会議室																		
	第3・4会議室																		
5階	男女・ロッカー室			1/D	☑					1/D	☑			1/D	☑	1/D	☑	1/D	☑
	ロビー・廊下			1/W															
	男子・女子便所(身障者用含む)			1/D	☑					1/D	☑			1/D	☑	1/D	☑	1/D	☑
	男女・ロッカー室			1/D	☑					1/D	☑			1/D	☑	1/D	☑	1/D	☑
	射場			1/W															
	巻簾室			1/W															
	弓具室			1/W															
	師範室																		
	的張室			1/W															
	看的室1・2																		
	階段 B			1/D	☑			1/W											
階段 D			1/M																
窓ガラス																			
エレベーター籠内			1/D	☑			1/W	☑										1/D	☑
備考	1/Dは 1日に1回行う		2/Dは 1日に2回行う		3/Wは週3回 (月・水・土)				1/Wは 週に1回行う				1/Mは 月に1回行う						

日常清掃作業報告書

令和 6 年 5 月 26 日 (日曜日)

公益財団法人厚木市スポーツ協会 会長 様

厚木市営東町スポーツセンター日常清掃業務を終了しましたので報告します。

(株)日本ファシリティ

階数	作業種別 室名	カーペット の清掃		床の掃き 拭き		吸い殻捨て 灰皿清掃		手摺りの 拭き清掃		水石鯀の 補給		マットの 清掃		排水口の 清掃		衛生陶器 の清掃		鏡みがき	
		回数	☑	回数	☑	回数	☑	回数	☑	回数	☑	回数	☑	回数	☑	回数	☑	回数	☑
1階	玄関ホール・ロビー			1/D	☑	1/D	☑												
	廊下			1/W															
	男子・女子便所(身障者用含む)			1/D	☑					1/D	☑			1/D	☑	1/D	☑	1/D	☑
2階	ロビー・廊下			1/W															
	男子・女子便所(身障者用含む)			1/D	☑					1/D	☑			1/D	☑	1/D	☑	1/D	☑
	幼児室																		
	放送室																		
	第1会議室																		
3階	男女・ロッカー一室			1/D	☑					1/D	☑			1/D	☑	1/D	☑	1/D	☑
	ロビー・廊下			1/W															
	男子・女子便所(身障者用含む)			1/D	☑					1/D	☑			1/D	☑	1/D	☑	1/D	☑
	師範室																		
	観覧席																		
	トレーニング室																		
4階	男女・ロッカー一室			1/D	☑					1/D	☑			1/D	☑	1/D	☑	1/D	☑
	ロビー・廊下			1/W															
	男子・女子便所(身障者用含む)			1/D	☑					1/D	☑			1/D	☑	1/D	☑	1/D	☑
	第2武道場(南側含む)			1/W															
	ランニングコース			1/W				1/W											
	第2会議室																		
	第3・4会議室																		
5階	男女・ロッカー一室			1/D	☑					1/D	☑			1/D	☑	1/D	☑	1/D	☑
	ロビー・廊下			1/W															
	男子・女子便所(身障者用含む)			1/D	☑					1/D	☑			1/D	☑	1/D	☑	1/D	☑
	男女・ロッカー一室			1/D	☑					1/D	☑			1/D	☑	1/D	☑	1/D	☑
	射場			1/W															
	巻簾室			1/W															
	弓具室			1/W															
	師範室																		
	的張室			1/W															
	看的室1・2																		
階段 B			1/D	☑			1/W												
階段 D			1/M																
窓ガラス																			
エレベーター籠内			1/D	☑			1/W	☑										1/D	☑
備考	1/Dは 1日に1回行う		2/Dは 1日に2回行う		3/Wは週3回 (月・水・土)				1/Wは 週に1回行う				1/Mは 月に1回行う						

日常清掃作業報告書

令和 6 年 5 月 27 日 (月) 曜日

公益財団法人厚木市スポーツ協会 会長 様

厚木市営東町スポーツセンター日常清掃業務を終了しましたので報告します。

(株)日本ファシリティ

階数	作業種別 室名	カーペットの清掃		床の掃き		吸い殻捨て 灰皿清掃		手摺りの 拭き清掃		水石 紙の 補給		マットの 清掃		排水口 の清掃		衛生陶器 の清掃		鏡みがき		
		回数	☑	回数	☑	回数	☑	回数	☑	回数	☑	回数	☑	回数	☑	回数	☑	回数	☑	
1階	玄関ホール・ロビー			1/D	☑	1/D	☑													
	廊下			1/W	☑															
	男子・女子便所(身障者用含む)			1/D	☑					1/D	☑			1/D	☑	1/D	☑	1/D	☑	
2階	ロビー・廊下			1/W	☑															
	男子・女子便所(身障者用含む)			1/D	☑					1/D	☑			1/D	☑	1/D	☑	1/D	☑	
	幼児室																			
	放送室																			
	第1会議室																			
3階	男女・ロッカー室			1/D	☑					1/D	☑			1/D	☑	1/D	☑	1/D	☑	
	ロビー・廊下			1/W	☑															
	男子・女子便所(身障者用含む)			1/D	☑					1/D	☑			1/D	☑	1/D	☑	1/D	☑	
	師範室																			
	観覧席																			
	トレーニング室																			
4階	男女・ロッカー室			1/D	☑					1/D	☑			1/D	☑	1/D	☑	1/D	☑	
	ロビー・廊下			1/W	☑															
	男子・女子便所(身障者用含む)			1/D	☑					1/D	☑			1/D	☑	1/D	☑	1/D	☑	
	第2武道場(南側含む)			1/W																
	ランニングコース			1/W				1/W												
	第2会議室																			
	第3・4会議室																			
5階	男女・ロッカー室			1/D	☑					1/D	☑			1/D	☑	1/D	☑	1/D	☑	
	ロビー・廊下			1/W	☑															
	男子・女子便所(身障者用含む)			1/D	☑					1/D	☑			1/D	☑	1/D	☑	1/D	☑	
	男女・ロッカー室			1/D	☑					1/D	☑			1/D	☑	1/D	☑	1/D	☑	
	射場			1/W																
	巻簾室			1/W																
	弓具室			1/W																
	師範室																			
	的張室			1/W																
	看的室1・2																			
	階段 B			1/D	☑				1/W	☑										
階段 D			1/M																	
窓ガラス																				
エレベーター籠内			1/D	☑				1/W	☑										1/D	☑
備考	1/Dは 1日に1回行う		2/Dは 1日に2回行う		3/Wは週3回 (月・水・土)				1/Wは 週に1回行う				1/Mは 月に1回行う							

日常清掃作業報告書

令和 5 年 5 月 29 日 (日曜日)

公益財団法人厚木市スポーツ協会 会長 様

厚木市営東町スポーツセンター日常清掃業務を終了しましたので報告します。

(株)日本ファシリティ

階数	作業種別 室名	カーペット の清掃		床の掃き 拭き		灰皿 清掃		吸い殻捨て		拭き 摺りの 清掃		水石 紙の 補給		マット の 清掃		排水口 の 清掃		衛生陶器 の 清掃		鏡 みがき		
		回数	☑	回数	☑	回数	☑	回数	☑	回数	☑	回数	☑	回数	☑	回数	☑	回数	☑	回数	☑	
1階	玄関ホール・ロビー			1/D	☑	1/D	☑															
	廊下			1/W	☑																	
	男子・女子便所(身障者用含む)			1/D	☑					1/D	☑			1/D	☑	1/D	☑	1/D	☑	1/D	☑	
2階	ロビー・廊下			1/W																		
	男子・女子便所(身障者用含む)			1/D	☑					1/D	☑			1/D	☑	1/D	☑	1/D	☑	1/D	☑	
	幼児室																					
	放送室																					
	第1会議室																					
	男女・ロッカー室			1/D	☑					1/D	☑			1/D	☑	1/D	☑	1/D	☑	1/D	☑	
3階	ロビー・廊下			1/W																		
	男子・女子便所(身障者用含む)			1/D	☑					1/D	☑			1/D	☑	1/D	☑	1/D	☑	1/D	☑	
	師範室																					
	観覧席																					
	トレーニング室																					
	医務室																					
4階	男女・ロッカー室			1/D	☑					1/D	☑			1/D	☑	1/D	☑	1/D	☑	1/D	☑	
	ロビー・廊下			1/W																		
	男子・女子便所(身障者用含む)			1/D	☑					1/D	☑			1/D	☑	1/D	☑	1/D	☑	1/D	☑	
	第2武道場(南側含む)			1/W																		
	ランニングコース			1/W					1/W													
	第2会議室																					
5階	第3・4会議室																					
	男女・ロッカー室			1/D	☑					1/D	☑			1/D	☑	1/D	☑	1/D	☑	1/D	☑	
	ロビー・廊下			1/W																		
	男子・女子便所(身障者用含む)			1/D	☑					1/D	☑			1/D	☑	1/D	☑	1/D	☑	1/D	☑	
	男女・ロッカー室			1/D	☑					1/D	☑			1/D	☑	1/D	☑	1/D	☑	1/D	☑	
	射場			1/W																		
	巻簾室			1/W																		
	弓具室			1/W																		
	師範室																					
	的張室			1/W																		
	看的室1・2																					
階段 B			1/D	☑					1/W	☑												
階段 D			1/M																			
窓ガラス																						
エレベーター籠内			1/D	☑					1/W	☑											1/D	☑
備考	1/Dは 1日に1回行う		2/Dは 1日に2回行う		3/Wは週3回 (月・水・土)		1/Wは 週に1回行う		1/Mは 月に1回行う													

日常清掃作業報告書

令和 6 年 5 月 30 日 (木 曜日)

公益財団法人厚木市スポーツ協会 会長 様

厚木市営東町スポーツセンター日常清掃業務を終了しましたので報告します。 (株)日本ファシリティ

階数	作業種別 室名	カーペットの清掃		床の掃き		吸い殻捨て 灰皿清掃		手摺りの 拭き清掃		水石 紙の補給		マットの清掃		排水口の清掃		衛生陶器 の清掃		鏡みがき		
		回数	☑	回数	☑	回数	☑	回数	☑	回数	☑	回数	☑	回数	☑	回数	☑	回数	☑	
1階	玄関ホール・ロビー			1/D	☑	1/D	☑													
	廊下			1/W																
	男子・女子便所(身障者用含む)			1/D	☑					1/D	☑			1/D	☑	1/D	☑	1/D	☑	
2階	ロビー・廊下			1/W																
	男子・女子便所(身障者用含む)			1/D	☑					1/D	☑			1/D	☑	1/D	☑	1/D	☑	
	幼児室																			
	放送室																			
	第1会議室																			
	男女・ロッカー室			1/D	☑					1/D	☑			1/D	☑	1/D	☑	1/D	☑	
3階	ロビー・廊下			1/W																
	男子・女子便所(身障者用含む)			1/D	☑					1/D	☑			1/D	☑	1/D	☑	1/D	☑	
	師範室																			
	観覧席																			
	トレーニング室																			
	男女・ロッカー室			1/D	☑					1/D	☑			1/D	☑	1/D	☑	1/D	☑	
4階	ロビー・廊下			1/W																
	男子・女子便所(身障者用含む)			1/D	☑					1/D	☑			1/D	☑	1/D	☑	1/D	☑	
	第2武道場(南側含む)			1/W																
	ランニングコース			1/W	☑			1/W	☑											
	第2会議室																			
	第3・4会議室																			
5階	男女・ロッカー室			1/D	☑					1/D	☑			1/D	☑	1/D	☑	1/D	☑	
	ロビー・廊下			1/W																
	男子・女子便所(身障者用含む)			1/D	☑					1/D	☑			1/D	☑	1/D	☑	1/D	☑	
	男女・ロッカー室			1/D	☑					1/D	☑			1/D	☑	1/D	☑	1/D	☑	
	射場			1/W																
	巻簾室			1/W																
	弓具室			1/W																
	師範室																			
	的張室			1/W																
	看的室1・2																			
階段 B			1/D	☑			1/W													
階段 D			1/M																	
窓ガラス																				
エレベーター籠内			1/D	☑			1/W	☑											1/D	☑
備考	1/Dは 1日に1回行う		2/Dは 1日に2回行う		3/Wは週3回 (月・水・土)		1/Wは 週に1回行う		1/Mは 月に1回行う											

6年6月3日

公益財団法人厚木市スポーツ協会
 会長 宮崎昌彦様

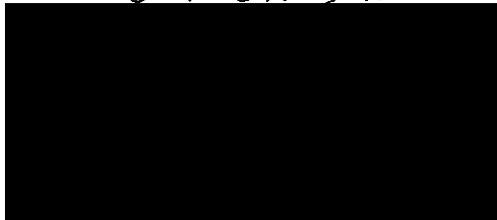

厚木市営東町スポーツセンター弓道場管理業務委託 報告書

5 月分弓道場管理業務委託実施状況を報告いたします。

日	曜日	安土管理		的張り	備考
		散水	その他		
1	水	○		○	
2	木	○		○	
3	金	○		○	
4	土	○		○	
5	日	○		○	
6	月	○		○	
7	火	○		○	
8	水	○		○	
9	木	○		○	
10	金	○		○	
11	土	○		○	
12	日	○		○	
13	月	○		○	
14	火	休館日		休館日	
15	水	○		○	
16	木	○		○	
17	金	○		○	
18	土	○		○	
19	日	○		○	
20	月	○		○	
21	火	○		○	
22	水	○		○	
23	木	○		○	
24	金	○		○	
25	土	○		○	
26	日	○		○	
27	月	○		○	
28	火	○		○	
29	水	○		○	
30	木	○		○	
31	金	○		○	
< 特記事項 >					



公益財団法人厚木市スポーツ協会 御中

報 告 書 (令和6年6月分)

令和6年度 厚木市営東町スポーツセンター
機械警備業務委託

㊿ 日本ハウズイング株式会社

2024年6月

日付	曜日	時刻	操作
2024/6/1	土	7:48	解除
2024/6/1	土	21:30	セット
2024/6/2	日	7:36	解除
2024/6/2	日	21:30	セット
2024/6/3	月	7:18	解除
2024/6/3	月	21:31	セット
2024/6/4	火	7:46	解除
2024/6/4	火	21:31	セット
2024/6/5	水	8:01	解除
2024/6/5	水	21:35	セット
2024/6/6	木	7:33	解除
2024/6/6	木	21:31	セット
2024/6/7	金	8:10	解除
2024/6/7	金	21:30	セット
2024/6/8	土	7:57	解除
2024/6/8	土	21:30	セット
2024/6/9	日	7:41	解除
2024/6/9	日	21:31	セット
2024/6/10	月	7:28	解除
2024/6/10	月	21:31	セット
2024/6/11	火	7:35	解除
2024/6/11	火	18:18	セット
2024/6/12	水	8:10	解除
2024/6/12	水	21:30	セット
2024/6/13	木	8:00	解除
2024/6/13	木	21:30	セット
2024/6/14	金	7:21	解除
2024/6/14	金	21:31	セット
2024/6/15	土	7:47	解除
2024/6/15	土	21:30	セット
2024/6/16	日	7:56	解除
2024/6/16	日	21:31	セット

日付	曜日	時刻	操作
2024/6/17	月	7:41	解除
2024/6/17	月	21:30	セット
2024/6/18	火	7:49	解除
2024/6/18	火	21:30	セット
2024/6/19	水	7:44	解除
2024/6/19	水	21:31	セット
2024/6/20	木	8:06	解除
2024/6/20	木	21:31	セット
2024/6/21	金	7:56	解除
2024/6/21	金	21:30	セット
2024/6/22	土	7:41	解除
2024/6/22	土	21:30	セット
2024/6/23	日	7:52	解除
2024/6/23	日	21:31	セット
2024/6/24	月	7:43	解除
2024/6/24	月	21:31	セット
2024/6/25	火	8:01	解除
2024/6/25	火	21:30	セット
2024/6/26	水	7:49	解除
2024/6/26	水	21:31	セット
2024/6/27	木	8:05	解除
2024/6/27	木	21:30	セット
2024/6/28	金	8:11	解除
2024/6/28	金	21:31	セット
2024/6/29	土	7:45	解除
2024/6/29	土	21:31	セット
2024/6/30	日	8:05	解除
2024/6/30	日	21:30	セット

公益財団法人厚木市スポーツ協会 御中

報 告 書 (令和6年6月分)

令和6年度 厚木市営東町スポーツセンター
空調・給排水衛生設備管理委託業務

Ⓞ 日本ハウズイング株式会社

空調・給排水衛生設備管理（6月実施）

作業完了報告書

施設名	厚木市東町スポーツセンター
住所	厚木市東町2-1
<p>(6月実施内容)</p> <ul style="list-style-type: none">・トラベロンNTロールフィルター清掃・エアハンドリングユニット点検・フィルター清掃・熱交換器保守	

以上、作業完了致しました

空気調和機点検表

シーズンイン点検整備《冷・暖》(1/1)

厚木市営東町スポーツセンター

点検日	2024年6月11日		管理 No.	AC-1		客先呼称	第1体育館 2F		型式 (メーカー)	FY-70UCV		機番	4VXM350	
点検者			処置・結果	マーク	点検項目	処置・結果	マーク							
作業着手前	準備・養生			○	運転調整・ データ採取 【該当項目】 熱交換状況 制御	冷温水入口温度	温度差	22.0 °C	2.0 °C	○				
	本体・部品等腐食・損傷の有無	差圧計不良	×	〃 出口温度		24.0 °C								
据付状態	基礎異常の有無			○		蒸気入口圧力		MPa		／				
	防振装置異常の有無			○		(飽和蒸気温度)		(°C)		／				
	配管類支持の良否			○		蒸気ドレン温度		°C		／				
	キャンバス損傷・空気漏れ有無			○		水量制御弁開度(データ採取時)	0	%		○				
電気系統	絶縁抵抗測定 操作回路	MΩ	／			風量制御弁開度(データ採取時)	SA 100	%		○				
	〃 電動機	100 MΩ	○			空気入口温度	温度差	26.0 °C	0.0 °C	○				
	各端子増締め			○		〃 出口温度	26.0 °C							
	盤内点検清掃			○		温度制御(設定値)	()°C		／					
送風機系統	ベルト・プーリー点検・調整	C-114×4 プーリー摩耗	△		湿度制御(設定値)	()%		／						
	軸受点検・給油			○	作業終了時 外面清掃			○						
	ファンローター点検			○	確認 養生・工具の撤収			○						
	回転方向確認			○	確認 スイッチ・設定の確認			○						
熱交換器系統	フィンコイル点検			○	確認 弁・ダンパ等の開度確認			○						
	エリミネーター点検・清掃	C	○	経年データ 製造年月	1993年 10月									
	断熱材点検			○	総合判定									
加湿装置	水槽・噴霧装置点検・清掃			○	※プーリー摩耗									
	【該当項目】電気系統点検・絶縁抵抗測定			○	※差圧計不良									
	自動装置機能点検			／										
	制御回路点検			／										
	運転点検調整			／										
空気清浄装置	エアフィルター点検・清掃			／	特記事項									
	【該当項目】オートロールフィルター点検	表面清掃	○	※加湿バルブ閉 スイッチOFF										
	電気集塵器点検			／	※休館日の為、冷温水発生機停止での運転データ採取 となりました。									
排水系統	ドレンパン点検・清掃	C	○	※ロールフィルター残量 40%										
	封水装置点検・清掃	C	○	・フィルター差圧: - mmH ₂ O (差圧計不良)										
	ドレン通水テスト			○										
冷暖切替	自動制御系統切替			／										
	弁類切替【機器周り】			／										
冷温水系統	流水・漏れ確認			○										
運転調整・ データ採取	異音・異常振動の有無			○										
	計測値	電源電圧(運転時)	203 V	○										
		運転電流(定格値)	41.5 (65) A	○										
	熱交換	外気温度(OA取入口)	26.0 °C	○										
室内温度(サーモ位置)		°C	／											
処置マーク	調整 : A 交換 : E 清掃 : C 給油 : L			点検マーク	良好:○ 注意要:△ 不良:× 処置後良好:◎ 該当なし:／									

空気調和機点検表

シーズンイン点検整備《冷・暖》(1/1)

厚木市宮東町スポーツセンター

点検日	2024年6月11日		管理 No.	AC-2		客先呼称	第2体育館 2F		型式 (メーカー)	FY-13UCR		機番	4VXM371	
点検者			処置・結果	マーク	点検項目	処置・結果	マーク							
作業着手前	準備・養生			○	運転調整・ データ採取 【該当項目】 熱交換 状況 制御	冷温水入口温度	温度差	22.0℃	0.0℃	○				
	本体・部品等腐食・損傷の有無	点検扉パッキン劣化	△	〃 出口温度		22.0℃								
据付状態	基礎異常の有無			○		蒸気入口圧力		MPa	/					
	防振装置異常の有無			○		(飽和蒸気温度)	()	℃	/					
	配管類支持の良否			○		蒸気ドレン温度		℃	/					
	キャンバス損傷・空気漏れ有無			○		水量制御弁開度(データ採取時)	0	%	○					
電気系統	絶縁抵抗測定 操作回路		MΩ	/		風量制御弁開度(データ採取時)	100	%	○					
	〃 電動機	100	MΩ	○		空気入口温度	温度差	26.0℃	2.0℃	○				
	各端子増締め			○		〃 出口温度	24.0℃							
	盤内点検清掃			○		温度制御(設定値)	()	℃	/					
送風機系統	ベルト・プーリー点検・調整	SA B-42×3 RA B-39×3		○	湿度制御(設定値)	()	%	/						
	軸受点検・給油	L		○	作業終了時 外面清掃			○						
	ファンローター点検	SA 腐食 RA 汚れ		△	確認	養生・工具の撤収		○						
	回転方向確認			○		スイッチ・設定の確認		○						
熱交換器系統	フィンコイル点検			○	弁・ダンパ等の開度確認		○							
	エリミネーター点検・清掃	C		○	経年データ 製造年月	1993年 10月								
	断熱材点検			○	総合判定									
加湿装置 【該当項目】	水槽・噴霧装置点検・清掃			○	※SA ファンローター腐食 ※RA ファンローター汚れ(中) ※RA モーターベアリング異音(中)6308ZZ,6207ZZ ※点検扉パッキン劣化									
	電気系統点検・絶縁抵抗測定			○	特記事項 ※加湿バルブ閉 スイッチOFF ※休館日の為、冷温水発生機停止での運転データ採取 となりました。 ※ロールフィルター残量 60% ・フィルター差圧: 3 mmH ₂ O									
	自動装置機能点検			/										
	制御回路点検			/										
	運転点検調整			/										
空気清浄装置 【該当項目】	エアフィルター点検・清掃			/	特記事項 ※加湿バルブ閉 スイッチOFF ※休館日の為、冷温水発生機停止での運転データ採取 となりました。 ※ロールフィルター残量 60% ・フィルター差圧: 3 mmH ₂ O									
	オートロールフィルター点検	表面清掃		○										
	電気集塵器点検			/										
排水系統	ドレンパン点検・清掃	C		○	特記事項 ※加湿バルブ閉 スイッチOFF ※休館日の為、冷温水発生機停止での運転データ採取 となりました。 ※ロールフィルター残量 60% ・フィルター差圧: 3 mmH ₂ O									
	封水装置点検・清掃	C		○										
	ドレン通水テスト			○										
冷暖切替	自動制御系統切替			/	特記事項 ※加湿バルブ閉 スイッチOFF ※休館日の為、冷温水発生機停止での運転データ採取 となりました。 ※ロールフィルター残量 60% ・フィルター差圧: 3 mmH ₂ O									
	弁類切替【機器周り】			/										
冷温水系統	流水・漏れ確認			○	特記事項 ※加湿バルブ閉 スイッチOFF ※休館日の為、冷温水発生機停止での運転データ採取 となりました。 ※ロールフィルター残量 60% ・フィルター差圧: 3 mmH ₂ O									
運転調整・ データ採取	異音・異常振動の有無	モーター異音(中)		△										
	計測値	電源電圧(運転時)	203	V	○									
		運転電流(定格値)	SA 13.0 (22) RA 12.8 (22)		A	○								
	熱交換	外気温度(OA取入口)	26.0		℃	○								
室内温度(サーモ位置)				℃	/									
処置マーク	調整:A 交換:E 清掃:C 給油:L				点検マーク	良好:○ 注意要:△ 不良:× 処置後良好:◎ 該当なし:/								

空気調和機点検表

シーズンイン点検整備《冷・暖》(1/1)

厚木市営東町スポーツセンター

点検日	2024年6月11日		管理 No.	AC-3		客先呼称	第1武道場 3F		型式 (メーカー)	FY-15UCR		機番	4VXM372	
点検者			AC-3			第1武道場 3F			FY-15UCR			4VXM372		
点検項目			処置・結果	マーク	点検項目			処置・結果	マーク					
作業着手前	準備・養生			○	運転調整・ データ採取	冷温水入口温度	温度差	23.0℃	0.0℃	○				
	本体・部品等腐食・損傷の有無	点検扉パッキン劣化		△		〃 出口温度		23.0℃						
据付状態	基礎異常の有無			○	【該当項目】 熱交換 状況	蒸気入口圧力 (飽和蒸気温度)		MPa ()℃	/					
	防振装置異常の有無			○		蒸気ドレン温度		℃	/					
	配管類支持の良否			○		水量制御弁開度(データ採取時)	0	%	○					
	キャンバス損傷・空気漏れ有無			○		風量制御弁開度(データ採取時)	100	%	○					
電気系統	絶縁抵抗測定 操作回路		MΩ	/	制御	空気入口温度	温度差	26.0℃	0.0℃	○				
	〃 電動機	100	MΩ	○		〃 出口温度		26.0℃						
	各端子増締め			○		温度制御(設定値)	()℃	/						
	盤内点検清掃			○		湿度制御(設定値)	()%	/						
送風機系統	ベルト・プーリー点検・調整	SA B-52×3 RA B-49×3		○	作業終了時 確認	外面清掃			○					
	軸受点検・給油	L, SA異音(大)		×		養生・工具の撤収			○					
	ファンローター点検	RA 汚れ		△		スイッチ・設定の確認			○					
	回転方向確認			○		弁・ダンパ等の開度確認			○					
熱交換器系統	フィンコイル点検			○	経年データ	製造年月		1993年10月						
	エリミネーター点検・清掃	C		○		総合判定								
	断熱材点検			○		※RA ファンローター汚れ ※RA モーター異音(小) ※SA ファン及びモーターベアリング異音 UCP209,UCP207 ※点検扉パッキン劣化								
加湿装置 【該当項目】	水槽・噴霧装置点検・清掃			/	特記事項	※加湿バルブ閉 スイッチOFF ※休館日の為、冷温水発生機停止での運転データ採取 となりました。 ※ロールフィルター残量 60% ・フィルター差圧: 2 mmH ₂ O								
	電気系統点検・絶縁抵抗測定			/										
	自動装置機能点検			/										
空気清浄装置 【該当項目】	エアフィルター点検・清掃			/	排水系統	ドレンパン点検・清掃	C		○					
	オートロールフィルター点検	表面清掃		○		封水装置点検・清掃	C		○					
	電気集塵器点検			/		ドレン通水テスト			○					
冷暖切替	自動制御系統切替			/	冷温水系統	流水・漏れ確認			○					
	弁類切替【機器周り】			/										
運転調整・ データ採取	異音・異常振動の有無	SA,RA 異音		×	運転調整・ データ採取	異音・異常振動の有無	SA,RA 異音		×					
	計測値	電源電圧(運転時)	204	V		○								
		運転電流(定格値)	SA 11.5 (22) RA 12.1 (22)	A		○								
	熱交換	外気温度(OA取入口)	26.0	℃		○								
室内温度(サーモ位置)			℃	/										
処置マーク	調整:A 交換:E 清掃:C 給油:L				点検マーク	良好:○ 注意要:△ 不良:× 処置後良好:◎ 該当なし:/								

空気調和機点検表

シーズンイン点検整備《冷・暖》(1/1)

厚木市宮東町スポーツセンター

点検日	2024年6月11日		管理 No.	AC-4		客先呼称	第2武道場 4F		型式 (メーカー)	FY-15UCR		機番	4VXM373	
点検者														
点検項目			処置・結果	マーク	点検項目			処置・結果	マーク					
作業着手前	準備・養生			○	【該当項目】 熱交換状況 制御	運転調整・データ採取	冷温水入口温度	温度差	23.0℃	1.0℃	○			
	本体・部品等腐食・損傷の有無			○			〃 出口温度	24.0℃						
据付状態	基礎異常の有無			○		熱交換状況	蒸気入口圧力 (飽和蒸気温度)			MPa	/			
	防振装置異常の有無			○				()	℃					
	配管類支持の良否			○				蒸気ドレン温度		℃	/			
	キャンバス損傷・空気漏れ有無			○				水量制御弁開度(データ採取時)	0	%	○			
電気系統	絶縁抵抗測定 操作回路		MΩ	/		熱交換状況	風量制御弁開度(データ採取時)			100	%	○		
	〃 電動機		100 MΩ	○				空気入口温度	温度差	26.0℃	1.0℃	○		
	各端子増締め			○				〃 出口温度	25.0℃					
	盤内点検清掃			○				温度制御(設定値)		()℃	/			
送風機系統	ベルト・プーリー点検・調整	SA B-52×3 RA B-52×3		○	制御	湿度制御(設定値)			()%	/				
	軸受点検・給油	L		○			作業終了時 外面清掃			○				
	ファンローター点検	SA, RA汚れ		△			確認	養生・工具の撤収			○			
	回転方向確認			○				スイッチ・設定の確認			○			
熱交換器系統	フィンコイル点検			○	確認	弁・ダンパ等の開度確認			○					
	エリミネーター点検・清掃			○		経年データ 製造年月			1993年 10月					
	断熱材点検			○		総合判定	※SA, RA ファンローター汚れ							
加湿装置	水槽・噴霧装置点検・清掃			○	【該当項目】	電気系統点検・絶縁抵抗測定								
	自動装置機能点検			/			自動装置機能点検			/				
	制御回路点検			/			制御回路点検			/				
	運転点検調整			/			運転点検調整			/				
	空気清浄装置	エアフィルター点検・清掃					/	【該当項目】	オートロールフィルター点検	表面清掃		○		
電気集塵器点検			/	電気集塵器点検		/								
排水系統	ドレンパン点検・清掃	C		○	排水系統	ドレンパン点検・清掃	C		○					
	封水装置点検・清掃	C		○		封水装置点検・清掃	C		○					
	ドレン通水テスト			○		ドレン通水テスト			○					
冷暖切替	自動制御系統切替			/	冷暖切替	弁類切替【機器周り】			/					
	弁類切替【機器周り】			/		特記事項	※加湿バルブ閉 スイッチOFF ※休館日の為、冷温水発生機停止での運転データ採取となりました。 ※ロールフィルター残量 50% ・フィルター差圧: 2 mmH ₂ O							
冷温水系統	流水・漏れ確認			○	冷温水系統	流水・漏れ確認			○					
運転調整・データ採取	異音・異常振動の有無			○	運転調整・データ採取	計測値	電源電圧(運転時)	204	V	○				
	計測値			○			運転電流(定格値)	SA 11.9 (22) RA 11.4 (22)	A	○				
	熱交換	外気温度(OA取入口)		26.0		℃	○	熱交換	室内温度(サーモ位置)		℃	/		
		室内温度(サーモ位置)				℃	/							
処置マーク	調整 : A 交換 : E 清掃 : C 給油 : L				点検マーク	良好:○ 注意要:△ 不良:× 処置後良好:◎ 該当なし:/								

空気調和機点検表

シーズンイン点検整備《冷・暖》(1/1)

厚木市営東町スポーツセンター

点検日	2024年6月11日		管 理 No.	AC-5		客先呼称	トレーニングセンター 3F		型 式 (メーカー)	FY-10UCR		機 番	3VZM717			
点 検 者			処 置・結 果	マ ーク	点 検 項 目	処 置・結 果	マ ーク									
作業着手前	準備・養生			○	運転調整・ データ採取	冷温水入口温度	温度差	24.0℃	0.0℃	○						
	本体・部品等腐食・損傷の有無			○		" 出口温度		24.0℃								
据付状態	基礎異常の有無			○	【該当項目】 熱交換 状 況	蒸気入口圧力			MPa	/						
	防振装置異常の有無			○		(飽和蒸気温度)			()℃							
	配管類支持の良否			○		蒸気ドレン温度			℃							
	キャンバス損傷・空気漏れ有無			○		水量制御弁開度(データ採取時)			0%							
電気系統	絶縁抵抗測定	操作回路	MΩ	/	制御	風量制御弁開度(データ採取時)			100%							
	"	電動機	100 MΩ	○		空 気 入 口 温 度	温度差	℃								
	各端子増締め					○	" 出口温度		℃		℃					
	盤内点検清掃					○	温度制御(設定値)			()℃						
送風機系統	ベルト・プーリー点検・調整		SA A-62×2 RA B-39×3	×	作業終了時	湿度制御(設定値)			()%							
	軸受点検・給油		SA 無給油 RA L	×		確 認	外面清掃									
	ファンローター点検		RA 汚れ(大)	×			養生・工具の撤収									
	回転方向確認			○			スイッチ・設定の確認									
熱交換器系統	フィンコイル点検		汚れ(小)	△	経年データ		弁・ダンパ等の開度確認									
	エリミネーター点検・清掃		C	○		製造年月	1992年 12月									
	断熱材点検			○		総合判定										
加湿装置 【該当項目】	水槽・噴霧装置点検・清掃			/	※SA ファン異音(中) UCP206NG/パナソニック純正											
	電気系統点検・絶縁抵抗測定			/	※RA ファン異音(大) UCP207,UCP206											
	自動装置機能点検			/	※RA モーター異音(大) 6308AA,6207ZZ											
	制御回路点検			/	※RA ファンローター汚れ											
	運転点検調整			/	※フィンコイル汚れ(小)											
空気清浄装置 【該当項目】	エアフィルター点検・清掃			/	※エリミネーター汚れ											
	オートロールフィルター点検		表面清掃	○	※点検扉パッキン劣化		※Vベルト劣化									
	電気集塵器点検			/	特記事項											
排水系統	ドレンパン点検・清掃		C	○	※加湿バルブ閉 スイッチOFF											
	封水装置点検・清掃		C	○	※休館日の為、冷温水発生機停止での運転データ採取 となりました。											
	ドレン通水テスト			○	※ロールフィルター残量 60%		・フィルター差圧: 9 mmH ₂ O									
冷暖切替	自動制御系統切替			/												
	弁類切替【機器周り】			/												
冷温水系統	流水・漏れ確認			○												
運転調整・ データ採取	異音・異常振動の有無		SA,RA 異音	×												
	計測 値	電源電圧(運転時)		202 V	○											
		運転電流(定格値)		SA 10.3 (不明) RA 11.5 (不明)	A	○										
	熱交 換	外気温度(OA取入口)			℃	○										
室内温度(サーモ位置)			℃	/												
処置マーク	調整 : A 交換 : E 清掃 : C 給油 : L				点検マーク	良好:○ 注意要:△ 不良:×		処置後良好:◎ 該当なし:/								

空気調和機点検表

シーズンイン点検整備《冷・暖》(1/1)

厚木市営東町スポーツセンター

点検日	2024年6月11日		管理 No.	AC-6		客先呼称	2階ロビー		型式 (メーカー)	FY-15UCR		機番	3VZM718	
点検者			処置・結果	マーク	点検項目	処置・結果	マーク							
作業着手前	準備・養生			○	運転調整・ データ採取 【該当項目】 熱交換 状況 制御	冷温水入口温度	温度差	25.0℃	0.0℃	○				
	本体・部品等腐食・損傷の有無			○		" 出口温度		25.0℃						
据付状態	基礎異常の有無			○		蒸気入口圧力			MPa	/				
	防振装置異常の有無			○		(飽和蒸気温度)			()℃	/				
	配管類支持の良否			○		蒸気ドレン温度			℃	/				
	キャンパス損傷・空気漏れ有無			○		水量制御弁開度(データ採取時)		0	%	○				
電気系統	絶縁抵抗測定 操作回路		MΩ	/		風量制御弁開度(データ採取時)		100	%	○				
	" 電動機	100	MΩ	○		空気入口温度	温度差	26.0℃	1.0℃	○				
	各端子増締め			○		" 出口温度		27.0℃						
	盤内点検清掃			○		温度制御(設定値)		()℃	/					
送風機系統	ベルト・プーリー点検・調整	SA B-51×3 RA B-47×2		○	湿度制御(設定値)		()%	/						
	軸受点検・給油	L		○	作業終了時	外面清掃			○					
	ファンローター点検			○	確認	養生・工具の撤収			○					
	回転方向確認			○		スイッチ・設定の確認			○					
熱交換器系統	フィンコイル点検			○		弁・ダンパ等の開度確認			○					
熱交換器系統	エリミネーター点検・清掃			○	経年データ	製造年月		1992年12月						
	断熱材点検			○	総合判定									
	加湿装置	水槽・噴霧装置点検・清掃		○	特記事項 ※加湿バルブ閉 スイッチOFF ※休館日の為、冷温水発生機停止での運転データ採取 となりました。 ※ロールフィルター残量 95% ・フィルター差圧: 6 mmH ₂ O									
【該当項目】	電気系統点検・絶縁抵抗測定			○										
	自動装置機能点検			/										
	制御回路点検			/										
	運転点検調整			/										
空気清浄装置	エアフィルター点検・清掃			/										
【該当項目】	オートロールフィルター点検	表面清掃		○										
	電気集塵器点検			/										
排水系統	ドレンパン点検・清掃	C		○										
	封水装置点検・清掃	C		○										
	ドレン通水テスト			○										
冷暖切替	自動制御系統切替			/										
	弁類切替【機器周り】			/										
冷温水系統	流水・漏れ確認			○										
運転調整・ データ採取	異音・異常振動の有無			○										
	計測値	電源電圧(運転時)	202	V	○									
		運転電流(定格値)	SA 15.8 (22) RA 11.5 (14.5)		A	○								
	熱交換	外気温度(OA取入口)	26.0		℃	○								
室内温度(サーモ位置)				℃	/									
処置マーク	調整:A 交換:E 清掃:C 給油:L				点検マーク	良好:○ 注意要:△ 不良:× 処置後良好:◎ 該当なし:/								

空気調和機点検表

シーズンイン点検整備《冷・暖》(1/1)

厚木市菅東町スポーツセンター

点検日	2024年6月11日		管理 No.	AC-7		客先呼称	3階ロビー		型式(メーカー)	FY-13UCR		機番	3VZM719	
点検者			処置・結果	マーク	点検項目	処置・結果	マーク							
作業着手前	準備・養生			○	運転調整・ データ採取	冷温水入口温度	温度差	26.0℃	0.0℃	○				
	本体・部品等腐食・損傷の有無			○		" 出口温度		26.0℃						
据付状態	基礎異常の有無			○	【該当項目】 熱交換 状況	蒸気入口圧力			MPa	/				
	防振装置異常の有無			○		(飽和蒸気温度)		()	℃					
	配管類支持の良否			○		蒸気ドレン温度			℃					
	キャンバス損傷・空気漏れ有無			○		水量制御弁開度(データ採取時)		0	%					
電気系統	絶縁抵抗測定	操作回路	MΩ	/	制御	風量制御弁開度(データ採取時)		75	%	○				
	"	電動機	100 MΩ	○		空気入口温度	温度差	26.0℃	0.0℃	○				
	各端子増締め			○		" 出口温度		26.0℃						
	盤内点検清掃			○		温度制御(設定値)		()	℃	/				
送風機系統	ベルト・プーリー点検・調整	SA B-41×3 RA A-41×2		○	作業終了時	湿度制御(設定値)		()	%	/				
	軸受点検・給油	L		○		外面清掃							○	
	ファンローター点検			○		確認	養生・工具の撤収						○	
回転方向確認			○	スイッチ・設定の確認							○			
熱交換器系統	フィンコイル点検			○	経年データ	弁・ダンパ等の開度確認						○		
	エリミネーター点検・清掃	C		○		製造年月				1992年12月				
加湿装置 【該当項目】	水槽・噴霧装置点検・清掃			○	総合判定	※ロールフィルター表裏逆取付け								
	電気系統点検・絶縁抵抗測定			○										
	自動装置機能点検			/										
	制御回路点検			/										
空気清浄装置 【該当項目】	エアフィルター点検・清掃			/	特記事項	※加湿バルブ閉 スイッチOFF								
	オートロールフィルター点検	表面清掃(逆取付)		×		※休館日の為、冷温水発生機停止での運転データ採取 となりました。								
排水系統	電気集塵器点検			/	※ロールフィルター残量 20%									
	ドレンパン点検・清掃	C		○	・フィルター差圧: 3 mmH ₂ O									
	封水装置点検・清掃	C		○										
冷暖切替	ドレン通水テスト			○										
	自動制御系統切替			/										
冷温水系統	弁類切替【機器周り】			/										
	流水・漏れ確認			○										
運転調整・ データ採取	異音・異常振動の有無			○										
	計測値	電源電圧(運転時)	203	V	○									
		運転電流(定格値)	SA 14.0 (22) RA 11.3 (14.5)	A	○									
	熱交換	外気温度(OA取入口)	26.0	℃	○									
室内温度(サーモ位置)			℃	/										
処置マーク	調整:A 交換:E 清掃:C 給油:L			点検マーク	良好:○ 注意要:△ 不良:× 処置後良好:◎ 該当なし:/									

空気調和機点検表

シーズンイン点検整備《冷・暖》(1/1)

厚木市営東町スポーツセンター

点検日	2024年 6月 11日		管理 No.	AC-8		客先呼称	4階 ロビー		型式 (メーカー)	FY-13UCR		機番	3VZM720		
点検者			処置・結果	マーク	点検項目	処置・結果	マーク								
作業着手前	準備・養生			○	【該当項目】	熱交換状況	冷温水入口温度	温度差	24.0℃	0.0℃	○				
	本体・部品等腐食・損傷の有無		○	" 出口温度			24.0℃								
据付状態	基礎異常の有無		○	蒸気入口圧力				MPa	/						
	防振装置異常の有無		○	(飽和蒸気温度)			()	℃	/						
	配管類支持の良否		○	蒸気ドレン温度				℃	/						
	キャンパス損傷・空気漏れ有無		○	水量制御弁開度(データ採取時)			0	%	○						
電気系統	絶縁抵抗測定 操作回路		MΩ	/			風量制御弁開度(データ採取時)	100	%	○					
	" 電動機		100 MΩ	○			空気入口温度	温度差	26.0℃	0.0℃	○				
	各端子増締め			○			" 出口温度		26.0℃						
	盤内点検清掃			○			温度制御(設定値)	()	℃	/					
送風機系統	ベルト・プーリー点検・調整		SA B-49×3 RA A-47×3	○	制御	湿度制御(設定値)	()	%	/						
	軸受点検・給油		L	○		湿度制御(設定値)	()	%	/						
	ファンローター点検			○		作業終了時 外面清掃			○						
	回転方向確認			○		確認	養生・工具の撤収			○					
熱交換器系統	フィンコイル点検			○	スイッチ・設定の確認			○							
	エリミネーター点検・清掃			○	弁・ダンパ等の開度確認			○							
	断熱材点検			○	経年データ 製造年月		1992年 12月								
加湿装置	水槽・噴霧装置点検・清掃			/	総合判定 ※ロールフィルター表裏逆取付け										
	【該当項目】 電気系統点検・絶縁抵抗測定			/											
	自動装置機能点検			/											
	制御回路点検			/											
	運転点検調整			/											
空気清浄装置	エアフィルター点検・清掃			/	特記事項 ※加湿バルブ閉 スイッチOFF ※休館日の為、冷温水発生機停止での運転データ採取となりました。 ※ロールフィルター残量 40% ・フィルター差圧: 4 mmH ₂ O										
	【該当項目】 オートロールフィルター点検		表面清掃(逆取付)	×											
	電気集塵器点検			/											
排水系統	ドレンパン点検・清掃		C	○											
	封水装置点検・清掃		C	○											
	ドレン通水テスト			○											
冷暖切替	自動制御系統切替			/											
	弁類切替【機器周り】			/											
冷温水系統	流水・漏れ確認			○											
運転調整・データ採取	異音・異常振動の有無			○											
	計測値	電源電圧(運転時)	206	V	○										
		運転電流(定格値)	SA 15.0 (22) RA 10.0 (14.5)	A	○										
	熱交換	外気温度(OA取入口)	26.0	℃	○										
室内温度(サーモ位置)			℃	/											
処置マーク	調整:A 交換:E 清掃:C 給油:L				点検マーク	良好:○ 注意要:△ 不良:× 処置後良好:◎ 該当なし:/									

パッケージエアコン(室内機)点検表

厚木市宮東町スポーツセンター

点検日	2024年6月11日	点検者	
-----	------------	-----	--

点検項目				運転状況・作業着手前	据付状態の点検	熱交換器系		排水系統点検	運転調整・データ		作業終了時の点検	中性能フィルター点検	製番
						フィンコイル点検	フィルター点検		異音・異常振動	空気温度			
管理No.	枝番	系統名	型式						吸込温度 ℃	吹出温度 ℃			
PAC-1-1	1	1F ロビー	ELFT-P56LMG7	/	/	/	C	/	/	/	/	/	16W03386
"	2	"	"	/	/	/	C	/	/	/	/	/	17W03700
"	3	"	"	/	/	/	C	/	/	/	/	/	16W03394
"	4	"	"	/	/	/	C	/	/	/	/	/	17W03705
"	5	"	"	/	/	/	C	/	/	/	/	/	16W03390
"	6	"	"	/	/	/	C	/	/	/	/	/	16W0308
"	7	"	"	/	/	/	C	/	/	/	/	/	17W03709
"	8	"	"	/	/	/	C	/	/	/	/	/	16W03387
"	9	"	"	/	/	/	C	/	/	/	/	/	16W03383
PAC-2-1	1	1F 事務所	"	/	/	/	C	/	/	/	/	/	16W03384
"	2	"	"	/	/	/	C	/	/	/	/	/	16W03385
"	3	"	"	/	/	/	C	/	/	/	/	/	16W03704
"	4	"	"	/	/	/	C	/	/	/	/	/	16W03389
PAC-3-1	1	4F 第3・第4会議室	PLHY-P45LMG7	/	/	/	C	/	/	/	/	/	2XW08638
"	2	"	"	/	/	/	C	/	/	/	/	/	2XW08657
"	3	"	"	/	/	/	C	/	/	/	/	/	2XW08656
"	4	"	"	/	/	/	C	/	/	/	/	/	2XW08639
"	5	"	"	/	/	/	C	/	/	/	/	/	2XW08652
PAC-4-1	1	4F 第2会議室	PLHY-P56LMG7	/	/	/	C	/	/	/	/	/	2XW08230
"	2	"	"	/	/	/	C	/	/	/	/	/	2XW08235
"	3	"	"	/	/	/	C	/	/	/	/	/	2XW08229

特記事項

処置マーク 調整:A 交換:E 清掃:C 給油:L 点検マーク 良好:○ 注意要:△ 不良:× 処置後良好:◎ 該当なし:/

冷却塔点検表

巡回点検 (1/3)

厚木市営東町スポーツセンター

点検日	2024年 6月 11日		管理No.			客先呼称			型式	SKB-75PGER(空研工業)		機番	3HF-1407				
点検者			No. 1			体育棟											
点検項目			結果・処置	マーク	計画保全対策												
作業着手前	準備・養生			○	次期シーズンまでに次の事項の計画保全が必要です。												
	本体腐食・損傷の有無			○													
	部品等破損の有無			○													
充填材・ルーバー	脱落・損傷の有無			/													
	冷却コイル・エタネ	汚れ・目詰まりの有無			/												
水抜き作業		漏れの有無確認			/												
	凍結防止対策			/													
水槽	内外点検・清掃		簡易清掃	○													
ストレーナ	点検・清掃【Y型】			/													
散水装置	散水口の詰まり点検・清掃			/													
	散水管手回し試験【該当機】			/													
	エリミネーター取付・損傷状態			/													
送風機系統	ベルト・プーリー点検・調整			/													
	伝導装置点検・給油			/													
	異音・異常振動の有無			/													
電気系統	絶縁抵抗測定 操作回路		MΩ	/													
	" ファンモーター		MΩ	/													
	" 散水ポンプ		MΩ	/													
	各端子増締め			/													
	盤内点検清掃			/													
作業終了時	外面清掃			/	シーズン中の問題点												
	確認	養生・工具の撤収		○	(今シーズンの運転でお客様がお困りのこと、お気付きのこと)												
		スイッチ・設定の確認		○													
		弁・ダンパ等の開度確認		○													
経年データ	製造年月		1993年 8月														
総合判定																	
・ 水入替 及び 簡易清掃 実施																	
特記事項																	
<table border="1" style="width:100%; border-collapse: collapse;"> <tr> <td style="width: 20%;">運転実績</td> <td style="width: 20%; text-align: center;">Hr</td> <td style="width: 20%; text-align: center;">回</td> <td style="width: 40%;"></td> </tr> </table>														運転実績	Hr	回	
運転実績	Hr	回															
処置マーク	調整:A	交換:E	清掃:C	給油:L	点検マーク	良好:○	注意要:△	不良:X	処置後良好:◎	該当なし:/							

冷却塔点検表

巡回点検 (2/3)

厚木市宮東町スポーツセンター

点検日	2024年 6月 11日		管理 No.			客先呼称	体育棟		型式	SKB-75PGER(空研工業)		機番	3HF-1406		
点検者			No. 2												
点検項目			結果・処置	マーク	計画保全対策										
作業着手前	準備・養生			○	次期シーズンまでに次の事項の計画保全が必要です。										
	本体腐食・損傷の有無			○											
	部品等破損の有無			○											
充填材・ルーバー	脱落・損傷の有無			/											
冷却コイル・エミネ	汚れ・目詰まりの有無			/											
水抜き作業	漏れの有無確認			/											
	凍結防止対策			/											
水槽	内外点検・清掃		簡易清掃	○											
ストレーナ	点検・清掃【Y型】			/											
散水装置	散水口の詰まり点検・清掃			/											
	散水管手回し試験【該当機】			/											
	エミネーター取付・損傷状態			/											
送風機系統	ベルト・プーリー点検・調整			/											
	伝導装置点検・給油			/											
	異音・異常振動の有無			/											
電気系統	絶縁抵抗測定 操作回路		MΩ	/											
	// ファンモーター		MΩ	/											
	// 散水ポンプ		MΩ	/											
	各端子増締め			/											
	盤内点検清掃			/											
作業終了時	外面清掃			/	シーズン中の問題点										
	確認	養生・工具の撤収			○	(今シーズンの運転でお客様がお困りのこと、お気付きのこと)									
		スイッチ・設定の確認			○										
		弁・ダンパ等の開度確認			○										
経年データ	製造年月		1993年 8月												
総合判定 ・水入替及び簡易清掃実施															
特記事項															
運転実績			Hr		回										
処置マーク	調整:A	交換:E	清掃:C	給油:L	点検マーク	良好:○	注意要:△	不良:×	処置後良好:◎	該当なし:/					

冷却塔点検表

巡回点検 (3/3)

厚木市営東町スポーツセンター

点検日	2024年 6月 11日	管理No.		客先呼称		型式		機番		
点検者		No. 3		体育棟		SKB-75PGER(空研工業)		3HF-1408		
点検項目		結果・処置	マーク	計画保全対策						
作業着手前	準備・養生		○	次期シーズンまでに次の事項の計画保全が必要です。						
	本体腐食・損傷の有無		○							
	部品等破損の有無		○							
充填材・ルーバー	脱落・損傷の有無		/							
	冷却コイル・エミネ	汚れ・目詰まりの有無	/							
水抜き作業	漏れの有無確認		/							
	凍結防止対策		/							
水槽	内外点検・清掃	簡易清掃	○							
ストレーナ	点検・清掃【Y型】		/							
散水装置	散水口の詰まり点検・清掃		/							
	散水管手回し試験【該当機】		/							
	エミネーター取付・損傷状態		/							
送風機系統	ベルト・プーリー点検・調整		/							
	伝導装置点検・給油		/							
	異音・異常振動の有無		/							
電気系統	絶縁抵抗測定 操作回路	MΩ	/							
	// ファンモーター	MΩ	/							
	// 散水ポンプ	MΩ	/							
	各端子増締め		/							
	盤内点検清掃		/							
作業終了時	外面清掃		/	シーズン中の問題点						
	確認	養生・工具の撤収	○	(今シーズンの運転でお客様がお困りのこと、お気付きのこと)						
		スイッチ・設定の確認	○							
		弁・ダンパ等の開度確認	○							
経年データ	製造年月	1993年 8月								
総合判定		・水入替及び簡易清掃実施								
特記事項										
運転実績		Hr	回							
処置マーク	調整:A	交換:E	清掃:C	給油:L	点検マーク	良好:○	注意要:△	不良:×	処置後良好:◎	該当なし:/

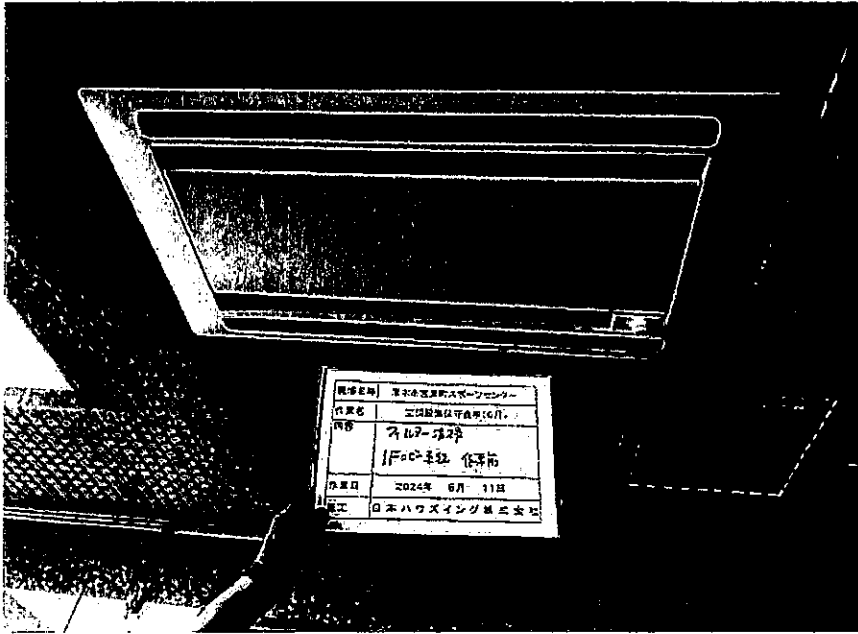

現場名称	厚木市営東町スポーツセンター
作業名	空調設備保守点検(6月)
内容	フィルター清掃 1Fロビー系統 作業前
作業日	2024年 6月 11日
施工	日本ハウズイング株式会社

No.
厚木市営東町スポーツセンター
空調設備保守点検
(6月)
フィルター交換及び清掃
1Fロビー系統
作業前



現場名称	厚木市営東町スポーツセンター
作業名	空調設備保守点検(6月)
内容	フィルター清掃 1Fロビー系統 作業中
作業日	2024年 6月 11日
施工	日本ハウズイング株式会社

No.
厚木市営東町スポーツセンター
空調設備保守点検
(6月)
フィルター交換及び清掃
1Fロビー系統
作業中



現場名称	厚木市営東町スポーツセンター
作業名	空調設備保守点検(6月)
内容	フィルター清掃 1Fロビー系統 作業後
作業日	2024年 6月 11日
施工	日本ハウズイング株式会社

No.
厚木市営東町スポーツセンター
空調設備保守点検
(6月)
フィルター交換及び清掃
1Fロビー系統
作業後

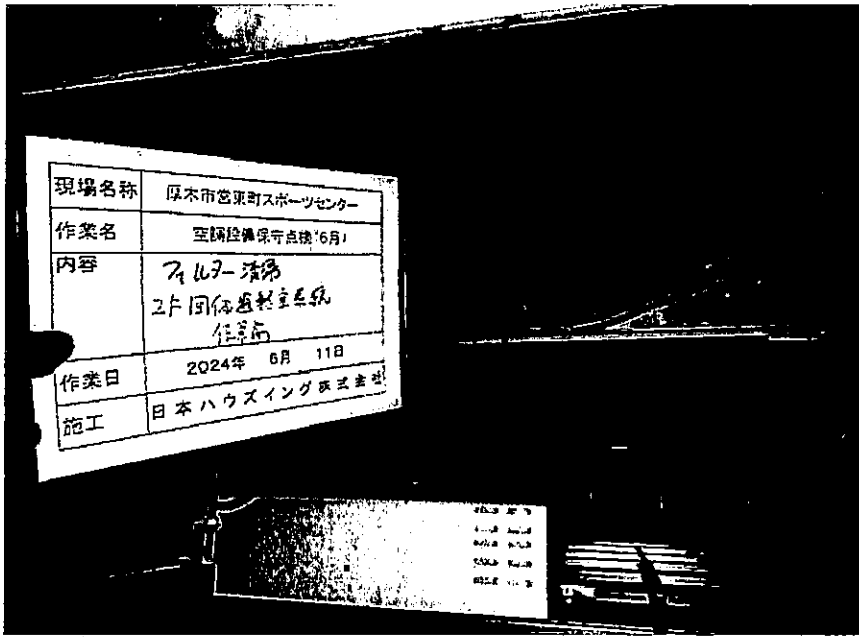

No.
厚木市営東町スポーツセンター
空調設備保守点検
(6月)
フィルター交換及び清掃
2F団体連絡室系統
作業前

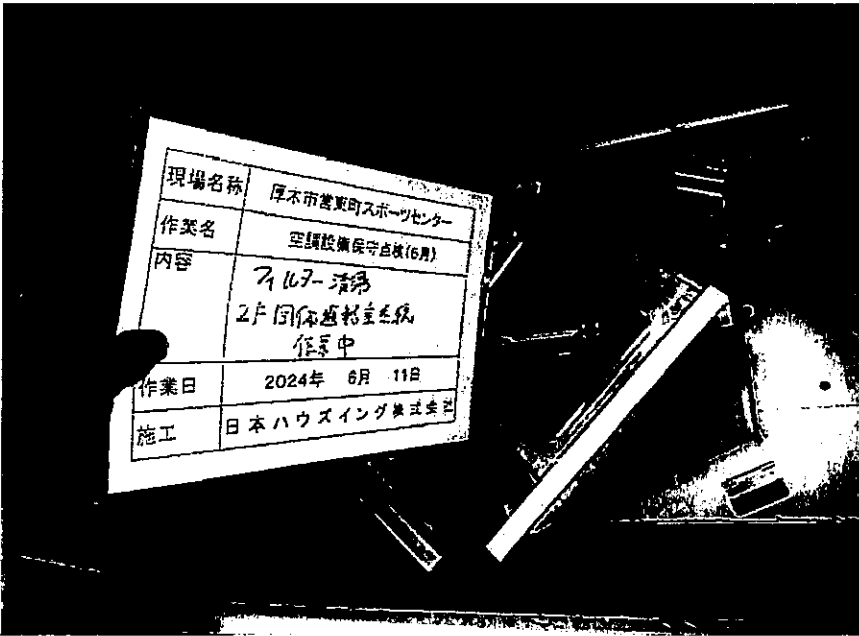

No.
厚木市営東町スポーツセンター
空調設備保守点検
(6月)
フィルター交換及び清掃
2F団体連絡室系統
作業中

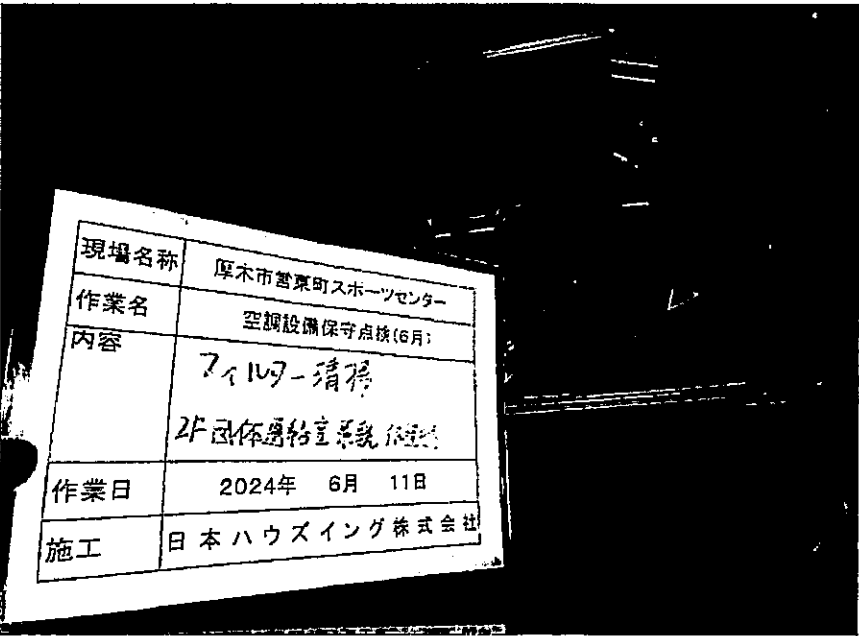

No.
厚木市営東町スポーツセンター
空調設備保守点検
(6月)
フィルター交換及び清掃
2F団体連絡室系統
作業後



No.
厚木市営東町スポーツセンター
空調設備保守点検
(6月)
フィルター交換及び清掃
3F医務室系統
作業前

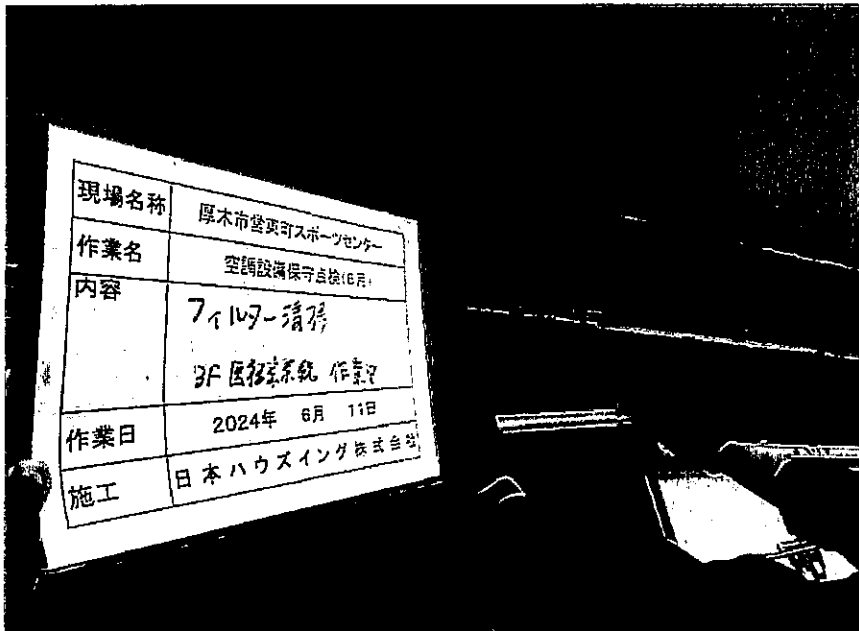

No.
厚木市営東町スポーツセンター
空調設備保守点検
(6月)
フィルター交換及び清掃
3F医務室系統
作業中

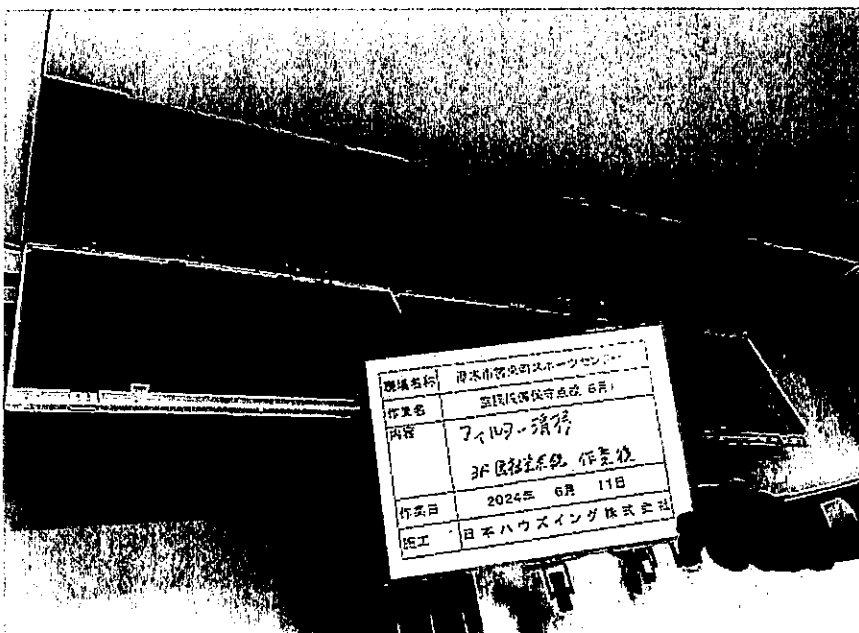

No.
厚木市営東町スポーツセンター
空調設備保守点検
(6月)
フィルター交換及び清掃
3F医務室系統
作業後

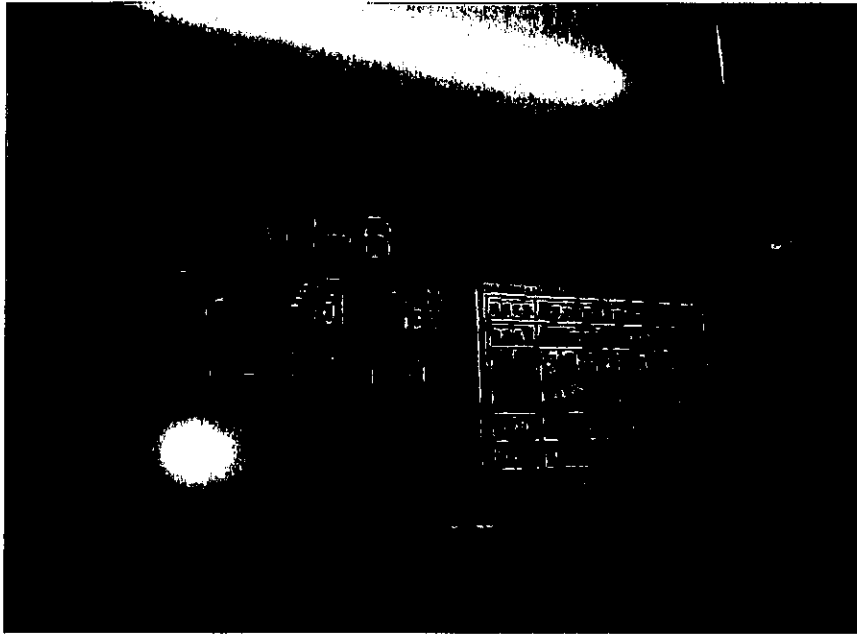

No.
厚木市営東町スポーツセンター
空調設備保守点検
(6月)
空調機点検
2Fロビー系統
作業前

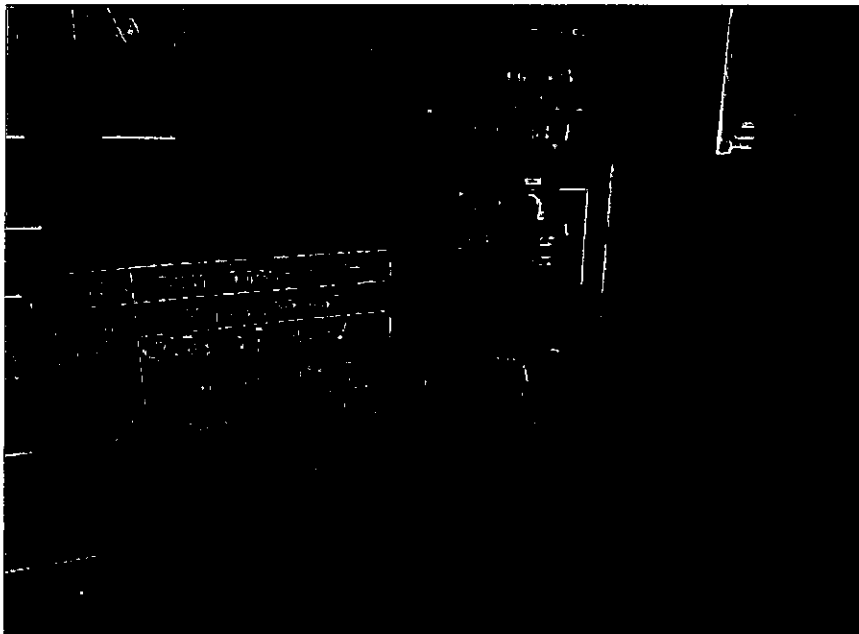

No.
厚木市営東町スポーツセンター
空調設備保守点検
(6月)
空調機点検
2Fロビー系統
作業中
(絶縁抵抗測定)



No.
厚木市営東町スポーツセンター
空調設備保守点検
(6月)
空調機点検
2Fロビー系統
作業後
(外面清掃)

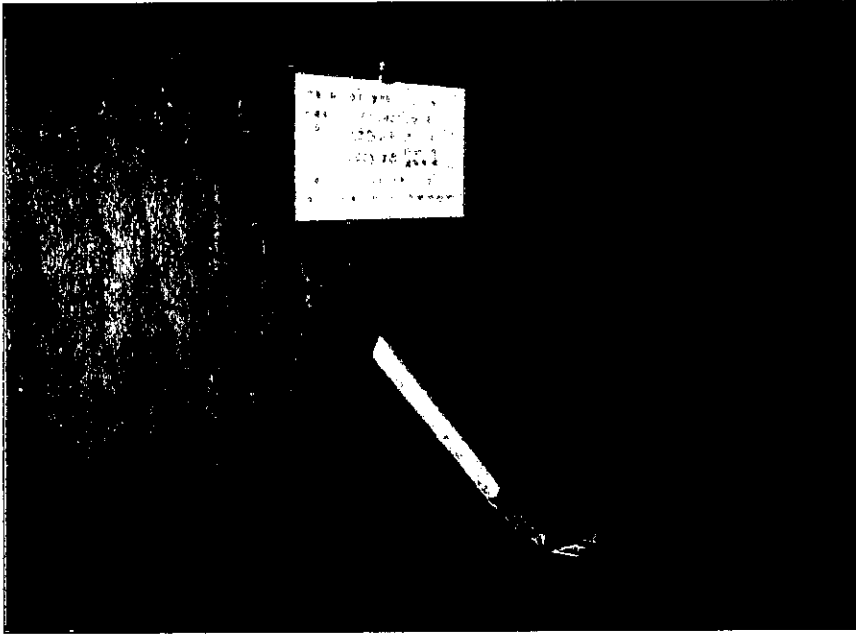

No.
厚木市営東町スポーツセンター
空調設備保守点検
(6月)
空調機
ロールフィルター
表面清掃
AC-1



No.
厚木市営東町スポーツセンター
空調設備保守点検
(6月)
空調機
ロールフィルター
表面清掃
AC-2

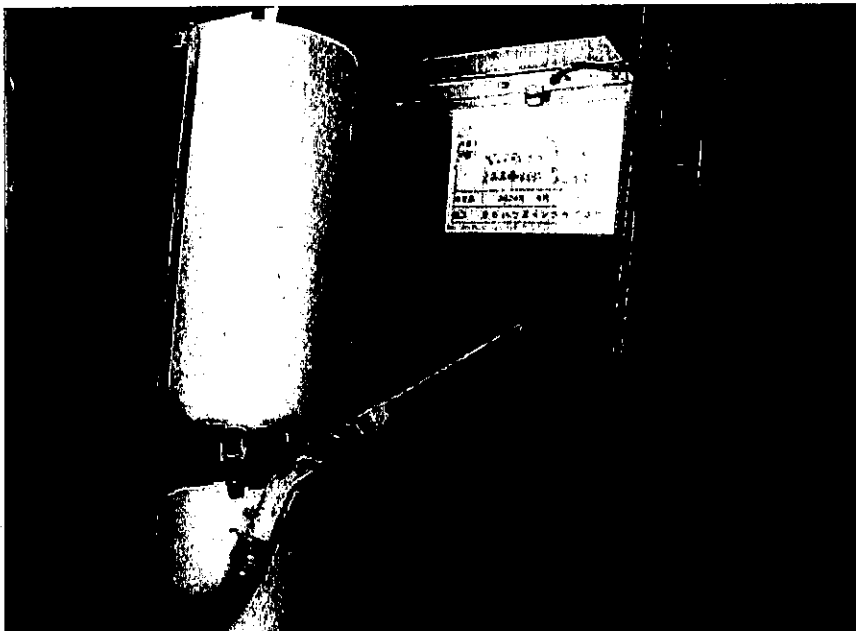

No.
厚木市営東町スポーツセンター
空調設備保守点検
(6月)
空調機
ロールフィルター
表面清掃
AC-3



No.
厚木市営東町スポーツセンター
空調設備保守点検
(6月)
空調機
ロールフィルター
表面清掃
AC-4

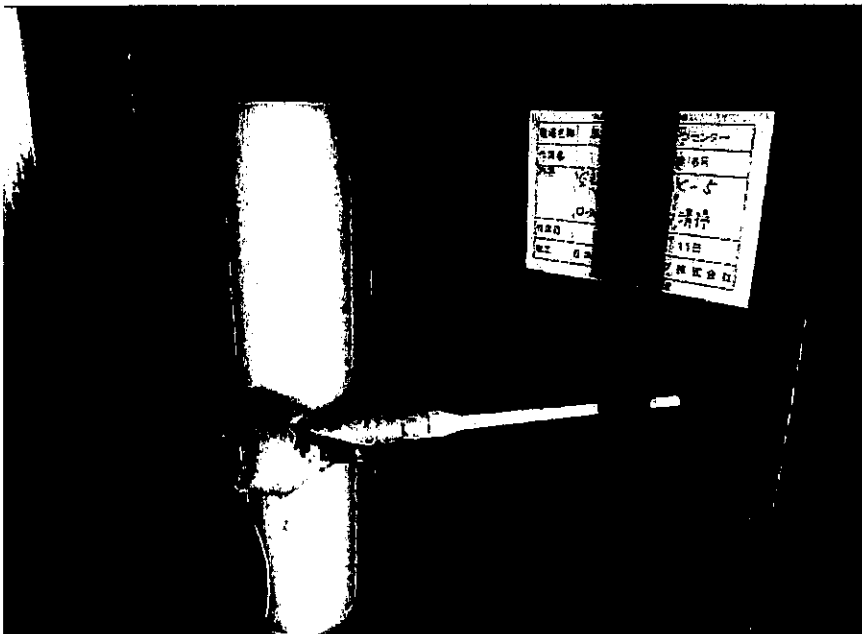

No.
厚木市営東町スポーツセンター
空調設備保守点検
(6月)
空調機
ロールフィルター
表面清掃
AC-5

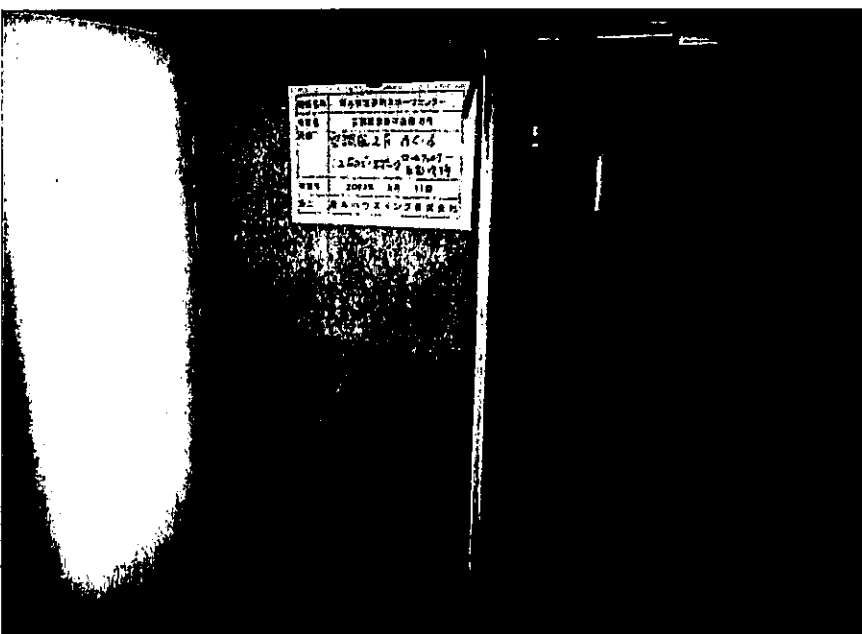

No.
厚木市営東町スポーツセンター
空調設備保守点検
(6月)
空調機
ロールフィルター
表面清掃
AC-6

空調・給排水衛生設備管理（6月現在）

不具合報告書

重要度 A早急に処置が必要 B1～3年以内の処置を推奨 C計画的な整備が必要			
機器名	現状状況・補修状況	必要処置	重要度
給湯1次ポンプ			
HP-2	特に異常はありません	ポンプ更新	C
給湯2次ポンプ			
HP-2	耐用年数超過	ポンプ更新	C
冷温水発生機			
RB-1・RB-2・RB-3	使用年数経過	真空関連部品交換	C
		電装関連部品交換	C
		燃焼関係部品交換	C
		冷却水系統総合整備	C
貯水槽No.1	自動給水弁No.1副弁バルブにて締め切中		C
貯湯槽	特に問題はありません		C

空調・給排水衛生設備管理（6月現在）

不具合報告書

重要度 A早急に処置が必要 B1～3年以内の処置を推奨 C計画的な整備が必要			
機器名	現状状況・補修状況	必要処置	重要度
全熱交換器			
HX-2(2F第1会議室系統)	フィルター交換他メンテナンス困難	点検口設置	B
空調機			
AC-1(第1体育館2F)	プーリー摩耗	プーリー交換	B
AC-2(第2体育館2F)	RA Vベルト摩耗	Vベルト交換	B
//	加湿架台腐食	架台補修、塗装	B
//	SA ファンローター腐食	ファンローター交換	B
//	RA ファンローター汚れ	ファンローター洗浄	B
AC-3(第1武道場3F)	SA Vベルト摩耗	Vベルト交換	A
//	加湿架台腐食	架台補修、塗装	B
//	RA ファンローター汚れ	ファンローター洗浄	B
//	SA ファン及びモーターベアリング異音	ベアリング交換	B
AC-4(第2武道場4F)	加湿架台腐食	架台補修、塗装	B
AC-5(トレーニングセンター3F)	SA Vベルト摩耗	Vベルト交換	B
//	RAファンローター汚れ	ファンローター洗浄	B
//	フィンコイル汚れ	フィンコイル洗浄	B
AC-6(2Fロビー)	ロールフィルター表裏逆取付け	ロールフィルター交換	A
AC-7(3Fロビー)	ロールフィルター表裏逆取付け	ロールフィルター交換	A
AC-8(4Fロビー)	ロールフィルター表裏逆取付け	ロールフィルター交換	A

空調・給排水衛生設備管理（6月現在）

不具合報告書

重要度 A早急に処置が必要 B1～3年以内の処置を推奨 C計画的な整備が必要			
機器名	現状状況・補修状況	必要処置	重要度
送風機			
V-1(1)～(6)	ファンローター汚れ	ファンローター洗浄	B
V-7(2F台所排気)	ファンローター汚れ	ファンローター洗浄	B
〃	モーター異音	モーター交換	B
SF-1	故障中	機器更新	
ファンコイルユニット			
FU-1-1～9	ファンローター汚れ	ファンローター洗浄	B
FU-1-2,3,6,8,9	ファンモーター異音	ファンモーター交換	B
FU-1-2,9	ドレンパン腐食	機器更新	C
膨張タンク			
EXT-1(給湯用)	ダイヤフラム亀裂	機器更新	A
	圧力計不良	圧力計交換	B
冷却塔			
給水メイン配管	エルボより漏水	配管の交換	A
【備考】 各項目は点検月によって異なります。 補修状況は点検時に確認した場合、記載しています。 点検実施月の判断にて重要度を記載しています。			

厚木市営東町スポーツセンター／空気調和設備巡回点検

2024年6月

日付	曜日	時刻	熱源室	(体)電気室	2F		3F		4F		5F		特記事項	報告者
					ロビー	第二体育室	第一体育室	ロビー	第一武道場	ロビー	第二武道場	弓道場		
1	土	9:00 13:30 17:00	✓	✓	✓	✓	✓	✓	✓	✓	✓	✓		
2	日	9:00 13:30 17:00	✓	✓	✓	✓	✓	✓	✓	✓	✓	✓		
3	月	9:00 13:30 17:00	✓	✓	✓	✓	✓	✓	✓	✓	✓	✓		
4	火	9:00 13:30 17:00	✓	✓	✓	✓	✓	✓	✓	✓	✓	✓	各空調機点検実施	
5	水	9:00 13:30 17:00	✓	✓	✓	✓	✓	✓	✓	✓	✓	✓		
6	木	9:00 13:30 17:00	✓	✓	✓	✓	✓	✓	✓	✓	✓	✓		
7	金	9:00 13:30 17:00	✓	✓	✓	✓	✓	✓	✓	✓	✓	✓		
8	土	9:00 13:30 17:00	✓	✓	✓	✓	✓	✓	✓	✓	✓	✓		
9	日	9:00 13:30 17:00	✓	✓	✓	✓	✓	✓	✓	✓	✓	✓		
10	月	9:00 13:30 17:00	✓	✓	✓	✓	✓	✓	✓	✓	✓	✓		
11	火	9:00 13:30 17:00	✓	✓	✓	✓	✓	✓	✓	✓	✓	✓	各空調機点検実施	
12	水	9:00 13:30 17:00	✓	✓	✓	✓	✓	✓	✓	✓	✓	✓		
13	木	9:00 13:30 17:00	✓	✓	✓	✓	✓	✓	✓	✓	✓	✓		
14	金	9:00 13:30 17:00	✓	✓	✓	✓	✓	✓	✓	✓	✓	✓		
15	土	9:00 13:30 17:00	✓	✓	✓	✓	✓	✓	✓	✓	✓	✓		
16	日	9:00 13:30 17:00	✓	✓	✓	✓	✓	✓	✓	✓	✓	✓		
17	月	9:00 13:30 17:00	✓	✓	✓	✓	✓	✓	✓	✓	✓	✓		
18	火	9:00 13:30 17:00	✓	✓	✓	✓	✓	✓	✓	✓	✓	✓	各空調機点検実施	
19	水	9:00 13:30 17:00	✓	✓	✓	✓	✓	✓	✓	✓	✓	✓		
20	木	9:00 13:30 17:00	✓	✓	✓	✓	✓	✓	✓	✓	✓	✓		
21	金	9:00 13:30 17:00	✓	✓	✓	✓	✓	✓	✓	✓	✓	✓		
22	土	9:00 13:30 17:00	✓	✓	✓	✓	✓	✓	✓	✓	✓	✓		
23	日	9:00 13:30 17:00	✓	✓	✓	✓	✓	✓	✓	✓	✓	✓		
24	月	9:00 13:30 17:00	✓	✓	✓	✓	✓	✓	✓	✓	✓	✓		
25	火	9:00 13:30 17:00	✓	✓	✓	✓	✓	✓	✓	✓	✓	✓	各空調機点検実施	
26	水	9:00 13:30 17:00	✓	✓	✓	✓	✓	✓	✓	✓	✓	✓		
27	木	9:00 13:30 17:00	✓	✓	✓	✓	✓	✓	✓	✓	✓	✓		
28	金	9:00 13:30 17:00	✓	✓	✓	✓	✓	✓	✓	✓	✓	✓		
29	土	9:00 13:30 17:00	✓	✓	✓	✓	✓	✓	✓	✓	✓	✓		
30	日	9:00 13:30 17:00	✓	✓	✓	✓	✓	✓	✓	✓	✓	✓		

※ し印 巡回点検実施確認
 ※ 緊急異常時は体育棟事務所へも連絡する。

2024年6月分 電力使用量

(183.200)

(176093.0)

(176125.7)

(51829.4)

(0.145)

日付曜日	受電電力量		乗率600		体育棟電力量		LS電力量		MS電力量		住宅棟電力量		デマンド	備考
	指針	使用量	使用量	指針	指針	使用量	指針	使用量	指針	使用量	指針	使用量		
1 土	184.956	1053	892	176136.9	439	176171.0	453	51846.6	172	0.147				
2 日	186.614	994	834	176182.0	451	176209.3	383	51863.4	168	0.149				
3 月	188.104	894	737	176221.2	392	176243.8	345	51880.0	166	0.149				
4 火	189.505	840	680	176257.1	359	176275.9	321	51896.8	168	0.149				
5 水	190.866	816	659	176293.1	360	176305.8	299	51913.7	169	0.149				
6 木	192.463	958	795	176331.2	381	176347.2	414	51930.6	169	0.149				
7 金	194.148	1011	850	176368.3	371	176395.1	479	51947.4	168	0.149				
8 土	196.135	1192	1029	176410.6	423	176455.7	606	51964.4	170	0.149				
9 日	197.977	1105	946	176456.0	454	176504.9	492	51981.3	169	0.149				
10 月	199.490	907	744	176495.9	399	176539.4	345	51998.1	168	0.116				
11 火	200.892	841	678	176529.6	337	176573.5	341	52015.3	172	0.127	休館日			
12 水	202.348	873	710	176557.6	280	176616.5	430	52032.4	171	0.147				
13 木	204.376	1216	1053	176598.8	412	176680.6	641	52049.6	172	0.177				
14 金	206.431	1233	1066	176638.9	401	176747.1	665	52066.9	173	0.177				
15 土	208.585	1292	1127	176680.8	419	176817.9	708	52084.1	172	0.177				
16 日	210.856	1362	1200	176725.9	451	176892.8	749	52101.1	170	0.180				
17 月	212.947	1254	1086	176768.2	423	176959.1	663	52118.4	173	0.180				
18 火	214.830	1129	964	176808.1	399	177015.6	565	52135.7	173	0.190				
19 水	216.586	1053	895	176847.1	390	177066.1	505	52152.7	170	0.190				
20 木	218.598	1207	1034	176889.1	420	177127.5	614	52170.4	177	0.190				
21 金	220.374	1065	901	176927.9	388	177178.8	513	52187.6	172	0.190				
22 土	222.366	1195	1033	176968.2	403	177241.8	630	52204.7	171	0.190				
23 日	224.268	1141	977	177010.5	423	177297.2	554	52221.7	170	0.190				
24 月	226.262	1196	1031	177052.3	418	177358.5	613	52238.7	170	0.190				
25 火	228.315	1231	1064	177091.1	388	177426.1	676	52256.1	174	0.190				
26 水	230.414	1259	1092	177130.4	393	177496.0	699	52273.5	174	0.190				
27 木	232.496	1249	1081	177171.5	411	177563.0	670	52291.0	175	0.190				
28 金	234.377	1128	962	177211.4	399	177619.3	563	52308.3	173	0.190				
29 土	236.580	1321	1156	177253.8	424	177692.5	732	52325.5	172	0.190				
30 日	238.538	1174	1008	177295.8	420	177751.3	588	52342.6	171	0.190				
合計		33189	28284		12028		16256		5132					-227

2024年6月分 水道使用量

(53839)

(854199)

(172751)

(514272)

(9,800)

日付	曜日	設備(m ³)	使用量(m ³)	防災センタ一	使用量(L)	屋外散水栓	使用量(L)	住宅(m ³)	使用量(m ³)	管理人室	使用量(m ³)	備考
1	土	53846	7	854458	259	172751	0	514312	40	9,836	0.036	
2	日	53852	6	854620	162	172751	0	514351	39	9,866	0.030	
3	月	53857	5	855000	380	172751	0	514391	40	9,990	0.124	
4	火	53862	5	855382	382	172751	0	514431	40	10,016	0.026	
5	水	53866	4	855741	359	172751	0	514472	41	10,053	0.037	
6	木	53872	6	856069	328	172751	0	514511	39	10,103	0.050	
7	金	53877	5	856398	329	172751	0	514550	39	10,150	0.047	
8	土	53885	8	856599	201	172751	0	514584	34	10,176	0.026	
9	日	53894	9	856755	156	172751	0	514616	32	10,227	0.051	
10	月	53898	4	857177	422	172751	0	514655	39	10,324	0.097	
11	火	53912	14	857753	576	172751	0	514695	40	10,336	0.012	休館日(林7/0/0/清掃(防災S))
12	水	53918	6	859347	1594	172751	0	514736	41	10,367	0.031	住)床清掃(防災S)
13	木	53926	8	859682	335	172751	0	514775	39	10,430	0.063	
14	金	53933	7	860002	320	172751	0	514821	46	10,475	0.045	
15	土	53941	8	860218	216	172751	0	514860	39	10,495	0.020	
16	日	53950	9	860415	197	172751	0	514895	35	10,521	0.026	
17	月	53958	8	860745	330	172751	0	514939	44	10,615	0.094	
18	火	53962	4	861078	333	172751	0	514969	30	10,630	0.015	
19	水	53969	7	861572	494	172759	8	515017	48	10,659	0.029	地下室清掃
20	木	53977	8	861909	337	172759	0	515056	39	10,693	0.034	
21	金	53981	4	862300	391	172765	6	515097	41	10,741	0.048	地下室清掃
22	土	53988	7	862507	207	172765	0	515137	40	10,760	0.019	
23	日	53995	7	862700	193	172769	4	515176	39	10,782	0.022	
24	月	54002	7	863109	409	172776	7	515215	39	10,896	0.114	
25	火	54011	9	863551	442	172776	0	515255	40	10,914	0.018	
26	水	54020	9	863883	332	172776	0	515294	39	10,938	0.024	
27	木	54028	8	864280	397	172776	0	515334	40	10,986	0.048	
28	金	54033	5	864634	354	172780	4	515373	39	11,026	0.040	
29	土	54043	10	864819	185	172780	0	515413	40	11,029	0.003	
30	日	54051	8	864946	127	172780	0	515452	39	11,073	0.044	
	合計		212		10747		29		1180		1.273	

2024年6月分 ガス使用量及び機器運転時間

日付 曜日	(55624) 温水発生機		(11007) 冷水発生機運転時間				(10839) (10892) (21046) (16943) (0.20) (10438) (14364) (10837) (13175) (31590)				空調機運転時間														
	指針	使用量 (m³)	No.1 指針	時間	指針	No.2 指針	時間	指針	No.3 指針	時間	指針	時間	指針	時間	指針	時間	指針	時間	指針	時間					
																					指針	時間	指針	時間	指針
1 土	55647	23	11014	7	10839	0	10892	0	10892	0	21076	30	16951	8	0.00	10446	8	14371	7	10842	5	13180	5	31602	12
2 日	55647	0	11014	0	10839	0	10892	0	10892	0	21105	29	16959	8	0.00	10447	1	14371	0	10842	0	13183	3	31614	12
3 月	55647	0	11014	0	10839	0	10892	0	10892	0	21129	24	16966	7	0.00	10451	4	14374	3	10842	0	13184	1	31625	11
4 火	55660	13	11014	0	10841	2	10892	0	10892	0	21154	25	16972	6	0.03	10451	0	14374	0	10842	0	13186	2	31637	12
5 水	55660	0	11014	0	10841	0	10892	0	10892	0	21178	24	16978	6	0.00	10453	2	14374	0	10842	0	13188	2	31649	12
6 木	55694	34	11014	0	10841	0	10900	8	10900	8	21207	29	16986	8	0.30	10458	5	14380	6	10844	2	13195	7	31661	12
7 金	55732	38	11025	11	10841	0	10900	0	10900	0	21230	23	16992	6	0.10	10468	10	14382	2	10844	0	13198	3	31672	11
8 土	55784	52	11025	0	10853	12	10901	1	10901	1	21255	25	16998	6	0.10	10476	8	14387	5	10844	0	13200	2	31684	12
9 日	55813	29	11025	0	10853	0	10908	7	10908	7	21283	28	17006	8	0.00	10476	0	14392	5	10846	2	13203	3	31696	12
10 月	55823	10	11027	2	10853	0	10908	0	10908	0	21311	28	17014	8	0.03	10480	4	14398	6	10846	0	13207	4	31708	12
11 火	55823	0	11027	0	10853	0	10908	0	10908	0	21326	15	17017	3	0.10	10480	0	14398	0	10847	1	13207	0	31708	0
12 水	55903	80	11027	0	10863	10	10911	3	10911	3	21350	24	17023	6	0.17	10489	9	14404	6	10852	5	13211	4	31720	12
13 木	55975	72	11036	9	10863	0	10922	11	10922	11	21377	27	17031	8	0.15	10496	7	14409	5	10858	6	13218	7	31732	12
14 金	56052	77	11048	12	10864	1	10922	0	10922	0	21401	24	17037	6	0.13	10507	11	14415	6	10867	9	13224	6	31744	12
15 土	56175	123	11048	0	10876	12	10928	6	10928	6	21426	25	17044	7	0.05	10518	11	14426	11	10874	7	13233	9	31755	11
16 日	56284	109	11057	9	10876	0	10939	11	10939	11	21453	27	17051	7	0.00	10530	12	14433	7	10884	10	13245	12	31767	12
17 月	56398	114	11069	12	10880	4	10939	0	10939	0	21477	24	17058	7	0.00	10537	7	14443	10	10889	5	13256	11	31779	12
18 火	56398	0	11069	0	10880	0	10939	0	10939	0	21500	23	17064	6	0.17	10546	9	14448	5	10891	2	13260	4	31791	12
19 水	56469	71	11069	0	10892	12	10943	4	10943	4	21525	25	17070	6	0.00	10555	9	14452	4	10897	6	13268	8	31802	11
20 木	56523	54	11069	0	10892	0	10955	12	10955	12	21550	25	17077	7	0.15	10555	0	14462	10	10899	2	13273	5	31814	12
21 金	56552	29	11080	11	10892	0	10955	0	10955	0	21574	24	17083	6	0.05	10563	8	14466	4	10902	3	13278	5	31826	12
22 土	56619	67	11080	0	10903	11	10956	1	10956	1	21601	27	17090	7	0.15	10569	6	14475	9	10910	8	13286	8	31838	12
23 日	56643	24	11080	0	10903	0	10963	7	10963	7	21626	25	17097	7	0.05	10581	12	14487	12	10922	12	13293	7	31849	11
24 月	56758	115	11092	12	10908	5	10963	0	10963	0	21652	26	17104	7	0.25	10585	4	14496	9	10927	5	13303	10	31861	12
25 火	56880	122	11092	0	10920	12	10966	3	10966	3	21675	23	17110	6	0.09	10591	6	14503	7	10931	4	13311	8	31873	12
26 水	57008	128	11100	8	10920	0	10978	12	10978	12	21698	23	17116	6	0.11	10602	11	14515	12	10937	6	13314	3	31885	12
27 木	57072	64	11112	12	10920	0	10978	0	10978	0	21722	24	17122	6	0.10	10604	2	14524	9	10941	4	13324	10	31896	11
28 金	57144	72	11112	0	10932	12	10982	4	10982	4	21745	23	17128	6	0.25	10611	7	14529	5	10943	2	13328	4	31908	12
29 土	57257	113	11118	6	10932	0	10992	10	10992	10	21769	24	17135	7	0.20	10621	10	14537	8	10950	7	13336	8	31920	12
30 日	57350	93	11130	12	10934	2	10992	0	10992	0	21792	23	17141	6	0.15	10623	2	14548	11	10956	6	13346	10	31932	12
合計		1726		123		95	100				746	198				185	184				119		171		342

記事:

6/11 林館日

先月	AC-6	AC-7	AC-8
147	0	249	0
148	1	249	0
今月	148	1	78

令和6年度 6月
厚木市宮東町スポーツセンター
トレーニング室管理運営業務
報告書



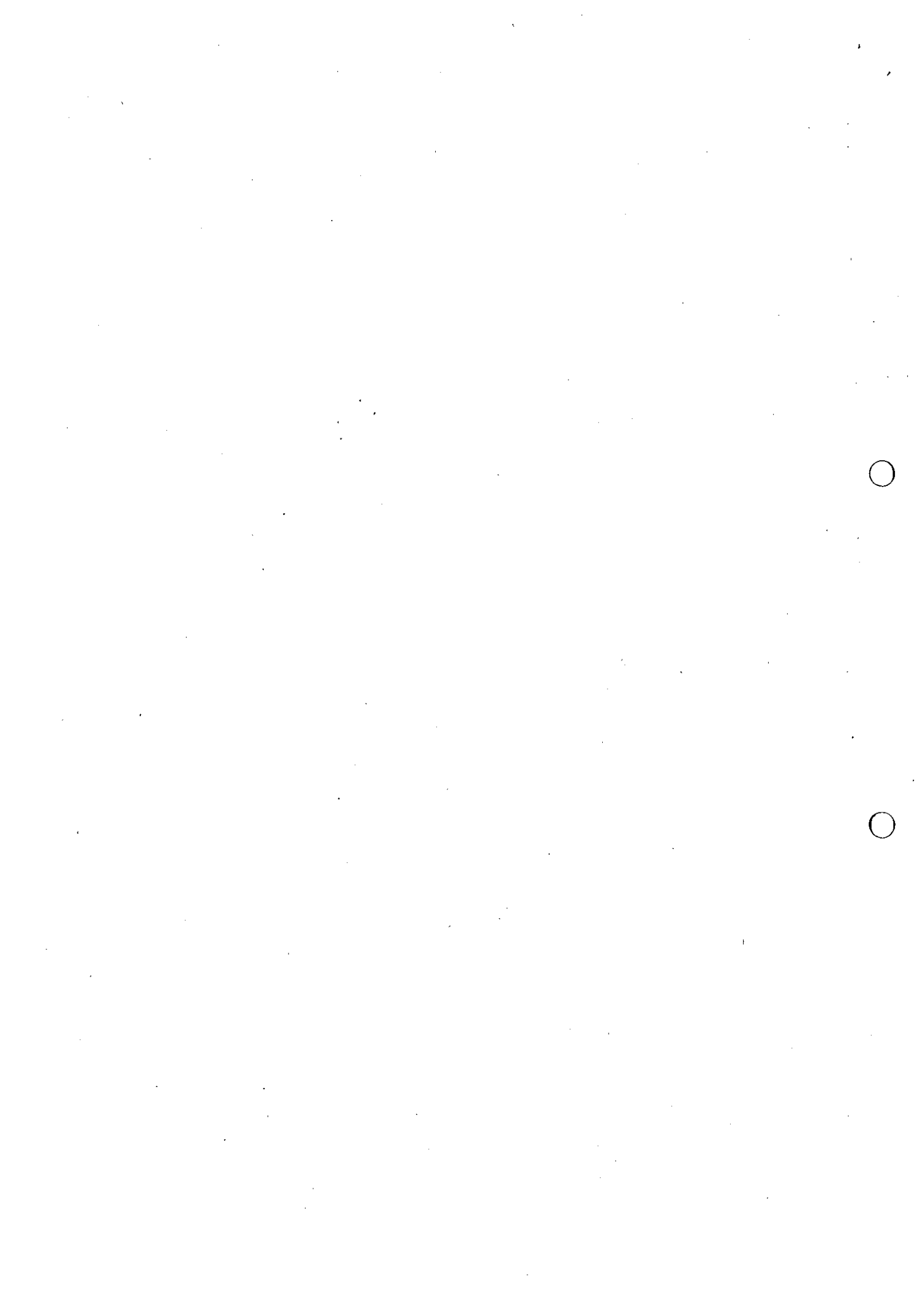

表記の件、下記の通りご報告いたします

1、期 間 令和 6 年 6 月 1 日 ~ 6 月 30 日

2、開館日数 29 日間

3、一般利用者数(月間)

○男女別

◆2024年度6月:開館日29日	◆2023年度6月:開館日29日	◆2022年度6月:開館日数29日
男性 845 名	男性 895 名	男性 975 名
女性 183 名	女性 182 名	女性 197 名
<u>合計 1,028 名 平均 35.4</u>	<u>合計 1,077 名 平均 37.1</u>	<u>合計 1,172 名 平均 55.8</u>

○年代別

◆2024年度6月 10代	20代	30代	40代	50代	60~	合計
男性 20	143	126	127	202	227	845
女性 2	28	16	37	26	74	183
合計 22	171	142	164	228	301	1,028
◆2023年度6月 10代	20代	30代	40代	50代	60~	合計
男性 36	189	95	199	126	250	895
女性 4	20	13	25	46	74	182
合計 40	209	108	224	172	324	1,077
◆2022年度6月 10代	20代	30代	40代	50代	60~	合計
男性 23	212	160	155	182	243	975
女性 6	13	26	45	28	79	197
合計 29	225	186	200	210	322	1,172

4、初回者講習会受講者数

◆2024年度6月	◆2023年度6月	◆2022年度6月	年間累計
男性 18 名	男性 24 名	男性 36 名	男性 58 名
女性 9 名	女性 5 名	女性 6 名	女性 22 名
<u>合計 27 名</u>	<u>合計 29 名</u>	<u>合計 42 名</u>	<u>合計 80 名</u>

1947

1948

1949

1950

1951

1952

1953

1954

1955

1956

1957

1958

1959

1960

○マシン不具合状況、破損報告

日付	マシン名	内容	対応	写真①	写真②	写真(修繕後)

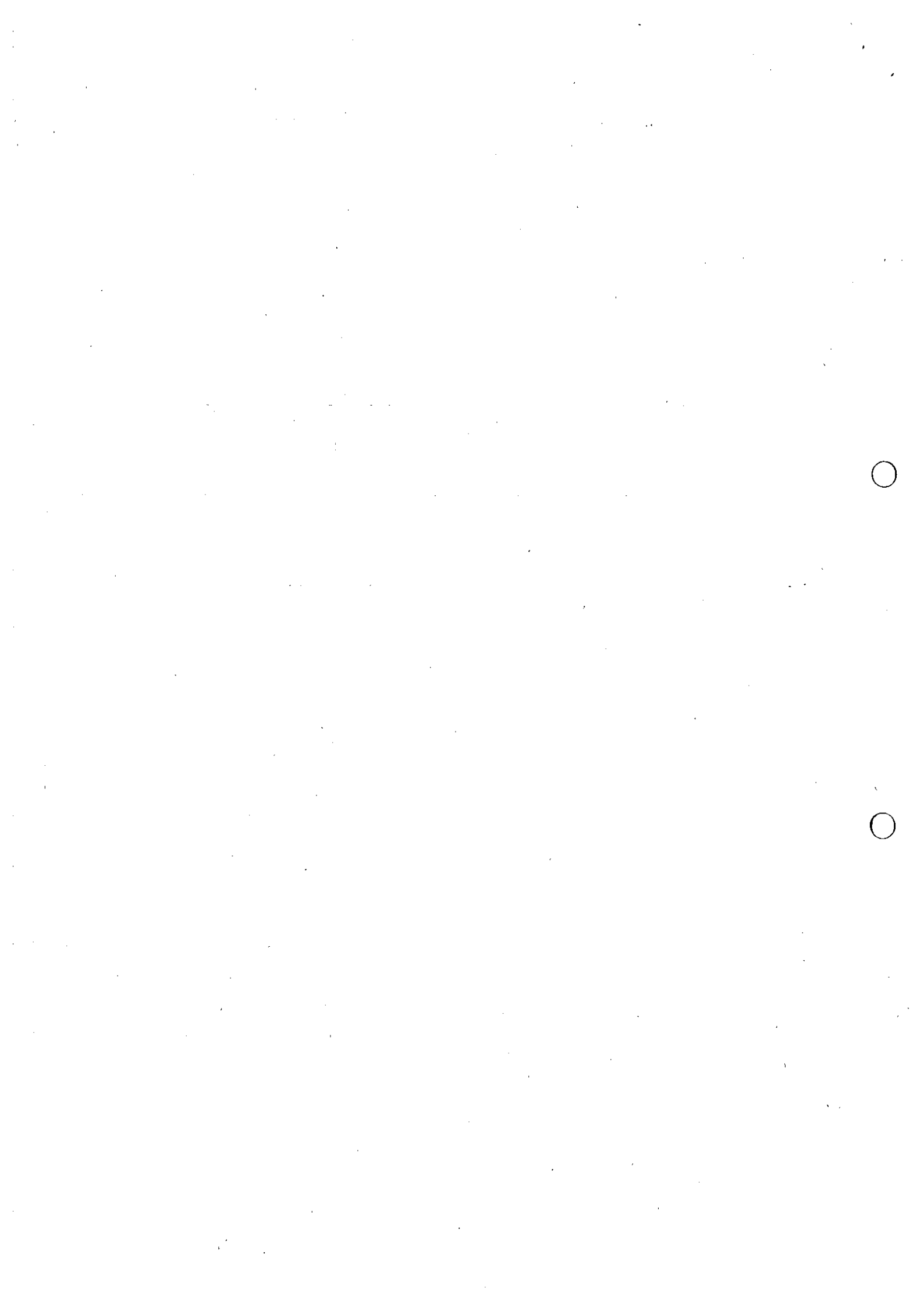



利用者数・前年度比

2024年度	4月	5月	6月	7月	8月	9月	10月	11月	12月	1月	2月	3月	合計
男性	811	797	895										2,503
女性	224	194	182										600
合計	1,035	991	1,077	0	0	0	0	0	0	0	0	0	3,103
開館日数	29	30	29	29	30	29	30	28	27	27	26	30	344
平均	35.7	33.0	37.1	0.0	0.0	0.0	0.0	0.0	0.0	0.0	0.0	0.0	9.0
前年度比	-71(人)	-139(人)	(人)	-1193(人)	-1142(人)	-1105(人)	-1104(人)	-945(人)	-853(人)	-976(人)	-905(人)	-1062(人)	-9495(人)

2023年度	4月	5月	6月	7月	8月	9月	10月	11月	12月	1月	2月	3月	合計
男性	892	943	895	985	964	917	916	793	730	804	761	871	10,471
女性	214	187	182	208	178	188	188	152	123	172	144	191	2,127
合計	1,106	1,130	1,077	1,193	1,142	1,105	1,104	945	853	976	905	1,062	12,598
開館日数	29	30	29	29	30	29	30	28	27	27	27	30	345
平均	38.1	37.7	37.1	41.1	38.1	38.1	36.8	33.8	31.6	36.1	33.5	35.4	36.5

2022年度	4月	5月	6月	7月	8月	9月	10月	11月	12月	1月	2月	3月	合計
男性	832	975	975	991	1,029	856	908	808	711	703	734	842	10,364
女性	163	167	197	222	249	230	250	179	158	160	192	214	2,381
合計	995	1,142	1,172	1,213	1,278	1,086	1,158	987	869	863	926	1,056	12,745
開館日数	29	30	29	30	30	29	30	28	27	27	26	30	345
平均	34.3	38.1	40.4	40.4	42.6	37.4	38.6	35.3	32.2	32.0	35.6	35.2	36.9

Handwritten text, likely bleed-through from the reverse side of the page. The text is extremely faint and illegible due to the quality of the scan.



初回者講習受講者数・前年度比

2024年度	4月	5月	6月	7月	8月	9月	10月	11月	12月	1月	2月	3月	合計
男性	14	26	18										58
女性	8	5	9										22
合計	22	31	27	0	0	0	0	0	0	0	0	0	80
前年度比	-14(人)	-10(人)	-2(人)	-36(人)	-41(人)	-38(人)	-24(人)	-11(人)	-32(人)	-26(人)	-26(人)	-28(人)	-288(人)

2023年度	4月	5月	6月	7月	8月	9月	10月	11月	12月	1月	2月	3月	合計
男性	22	26	24	25	30	18	14	8	23	16	16	19	241
女性	14	15	5	11	11	20	10	3	9	10	10	9	127
合計	36	41	29	36	41	38	24	11	32	26	26	28	368

2022年度	4月	5月	6月	7月	8月	9月	10月	11月	12月	1月	2月	3月	合計
男性	29	36	36	29	47	19	13	18	19	12	21	28	307
女性	15	14	6	15	22	12	8	7	7	13	16	10	145
合計	44	50	42	44	69	31	21	25	26	25	37	38	452

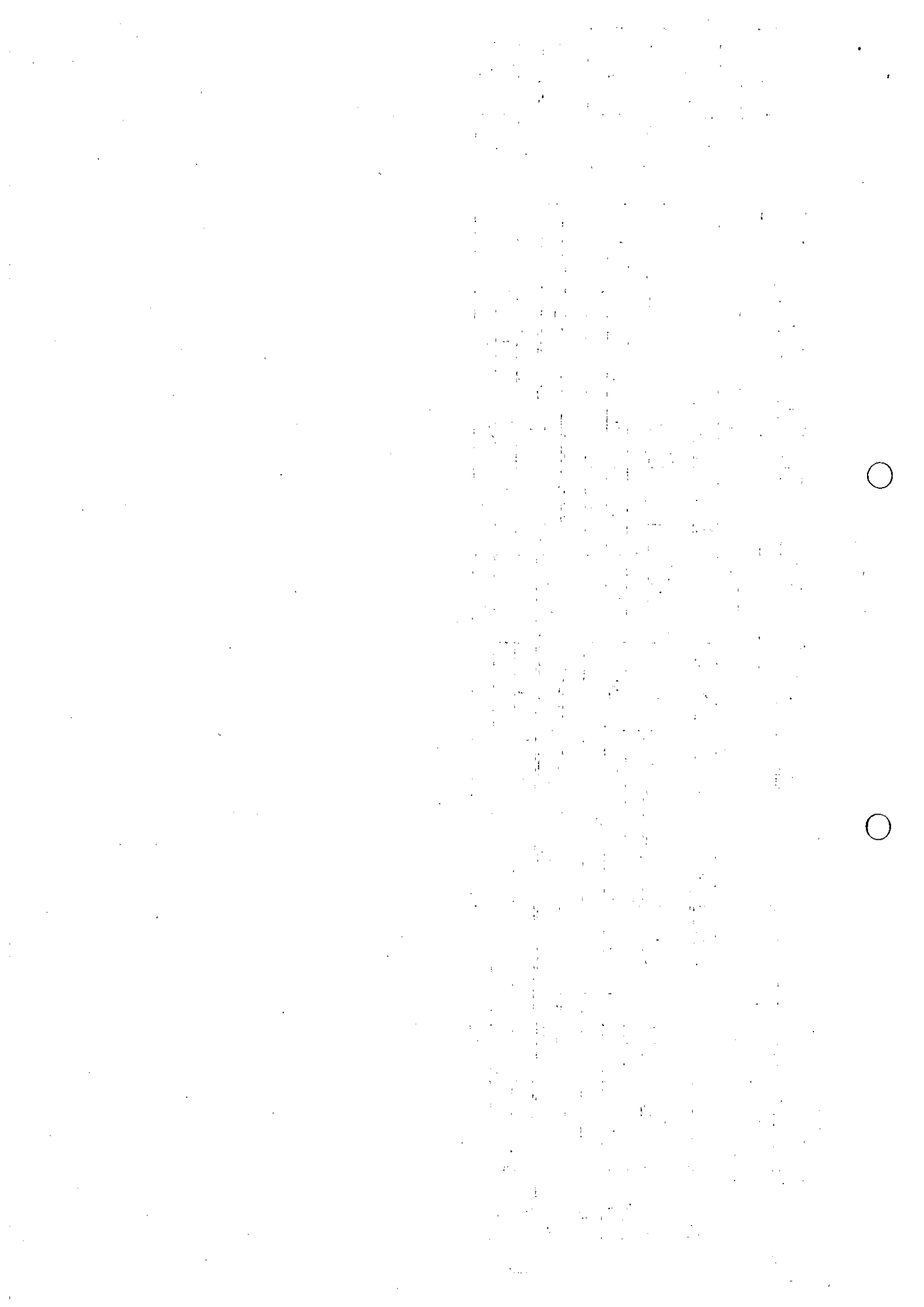

令和6年 6月

大和興産株式会社

日	曜日											備考	
1	土					8:40-13:10			11:10-16:10			16:10-21:10	
2	日							13:10-17:10		8:40-13:10			13:10-21:10
3	月				8:40-16:10	13:10-16:10						16:10-21:10	
4	火									8:40-15:10	11:10-21:10		
5	水		12:40-15:10		13:10-16:10					8:40-12:40			15:10-21:10
6	木				8:40-16:10						13:10-21:10		
7	金			8:40-13:10						13:10-19:10		13:10-21:10	
8	土					11:10-16:10		16:10-21:10					8:40-15:10
9	日						8:40-16:10						13:10-21:10
10	月					8:40-16:10						13:10-21:10	
11	火												
12	水		10:40-11:40 (速回)		8:40-16:10						13:10-21:10		
13	木				8:40-16:10							13:10-21:10	
14	金		11:00-11:30 (速回)		8:40-13:10					13:10-19:10		13:10-21:10	
15	土							16:10-21:10	8:40-15:10			11:10-16:10	
16	日					8:40-16:10				16:55-21:10			13:10-17:10
17	月				8:40-16:10							13:10-21:10	
18	火		9:40-10:40 (速回)			8:40-15:10					11:10-21:10		
19	水				8:40-16:10					13:10-17:10			16:55-21:10
20	木				8:40-16:10						13:10-21:10		
21	金		11:00-13:20 (速回)							8:40-19:10		13:10-21:10	
22	土					11:10-16:10			8:40-15:10				16:10-21:10
23	日			8:40-16:10				13:10-17:10					16:55-21:10
24	月					8:40-16:10						13:10-21:10	
25	火									8:40-15:10	11:10-21:10		
26	水		10:00-12:30 (速回)		8:40-16:10					13:10-21:10			
27	木				8:40-16:10						13:10-21:10		
28	金			8:40-16:10						13:10-19:10		16:10-21:10	
29	土					9:30-10:05		11:10-21:10	10:05-16:10				
30	日					8:40-16:10		13:10-17:10					17:10-21:10



報 告 書

(6月分)

令和 6年6月

公益財団法人厚木市スポーツ協会 会長 殿

件名： 厚木市営東町スポーツセンター清掃等業務委託(6～3月分)

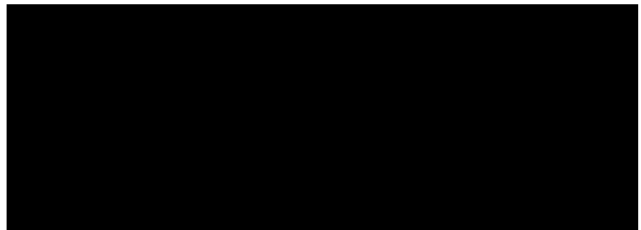

モップ・マット交換業務報告書

公益財団法人厚木市スポーツ協会会長

令和 6 年 6 月 19 日 (ㄨ曜日)

東町スポーツセンターの(モップ・マット)交換業務を終了しましたので報告します。

品名	設置場所	規格	枚数	交換枚数
ダストモップ	第1体育室	160mm×920mm	10枚	月1回
	第2体育室	160mm×920mm	4枚	月1回
	第1武道場	160mm×920mm	3枚	月1回
	第2武道場	160mm×920mm	5枚	月1回
ダストマット	1階ロビー用	900mm×2050mm	1枚	月1回
備考				

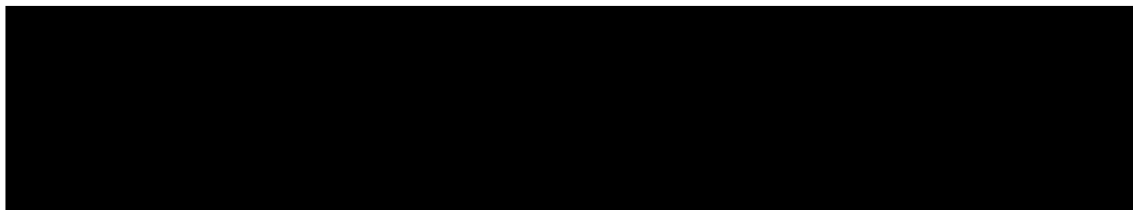

日常清掃作業報告書

令和 6 年 6 月 1 日 (土曜日)

公益財団法人厚木市スポーツ協会 会長 様

厚木市営東町スポーツセンター日常清掃業務を終了しましたので報告します。

(株)日本ファシリティ

階数	作業種別 室名	カーペットの清掃		床の掃き		吸い殻捨て 灰皿清掃		手摺りの 拭き清掃		水石 紙の補給		マットの清掃		排水口の清掃		衛生陶器 の清掃		鏡みがき		
		回数	☑	回数	☑	回数	☑	回数	☑	回数	☑	回数	☑	回数	☑	回数	☑	回数	☑	
1階	玄関ホール・ロビー			1/D	☑	1/D	☑													
	廊下			1/W																
	男子・女子便所(身障者用含む)			1/D	☑					1/D	☑			1/D	☑	1/D	☑	1/D	☑	
2階	ロビー・廊下			1/W																
	男子・女子便所(身障者用含む)			1/D	☑					1/D	☑			1/D	☑	1/D	☑	1/D	☑	
	幼児室																			
	放送室																			
	第1会議室																			
	男女・ロッカー室			1/D	☑					1/D	☑			1/D	☑	1/D	☑	1/D	☑	
3階	ロビー・廊下			1/W																
	男子・女子便所(身障者用含む)			1/D	☑					1/D	☑			1/D	☑	1/D	☑	1/D	☑	
	師範室																			
	観覧席																			
	トレーニング室																			
	医務室																			
4階	男女・ロッカー室			1/D	☑					1/D	☑			1/D	☑	1/D	☑	1/D	☑	
	ロビー・廊下			1/W																
	男子・女子便所(身障者用含む)			1/D	☑					1/D	☑			1/D	☑	1/D	☑	1/D	☑	
	第2武道場(南側含む)			1/W																
	ランニングコース			1/W				1/W												
	第2会議室																			
	第3・4会議室																			
5階	男女・ロッカー室			1/D	☑					1/D	☑			1/D	☑	1/D	☑	1/D	☑	
	ロビー・廊下			1/W																
	男子・女子便所(身障者用含む)			1/D	☑					1/D	☑			1/D	☑	1/D	☑	1/D	☑	
	男女・ロッカー室			1/D	☑					1/D	☑			1/D	☑	1/D	☑	1/D	☑	
	射場			1/W																
	巻簾室			1/W																
	弓具室			1/W																
	師範室																			
	的張室			1/W																
	看的室1・2																			
	階段 B			1/D	☑			1/W												
階段 D			1/M																	
窓ガラス																				
	エレベーター籠内			1/D	☑			1/W	☑										1/D	☑
備考	1/Dは 1日に1回行う	2/Dは 1日に2回行う		3/Wは週3回 (月・水・土)		1/Wは 週に1回行う		1/Mは 月に1回行う												

日常清掃作業報告書

令和 6 年 6 月 26 日 (日曜日)

公益財団法人厚木市スポーツ協会 会長 様

厚木市営東町スポーツセンター日常清掃業務を終了しましたので報告します。

(株)日本ファシリティ

階数	作業種別 室名	カーペット の清掃		床の掃き 拭き		吸い殻捨て 灰皿清掃		手摺りの 拭き清掃		水石 ペーパー の補給		マットの 清掃		排水口 の清掃		衛生陶器 の清掃		鏡みがき		
		回数	☑	回数	☑	回数	☑	回数	☑	回数	☑	回数	☑	回数	☑	回数	☑	回数	☑	
1階	玄関ホール・ロビー			1/D	☑	1/D	☑													
	廊下			1/W																
2階	男子・女子便所(身障者用含む)			1/D	☑					1/D	☑			1/D	☑	1/D	☑	1/D	☑	
	ロビー・廊下			1/W																
	男子・女子便所(身障者用含む)			1/D	☑					1/D	☑			1/D	☑	1/D	☑	1/D	☑	
	幼児室																			
	放送室																			
	第1会議室																			
3階	男女・ロッカー室			1/D	☑					1/D	☑			1/D	☑	1/D	☑	1/D	☑	
	ロビー・廊下			1/W																
	男子・女子便所(身障者用含む)			1/D	☑					1/D	☑			1/D	☑	1/D	☑	1/D	☑	
	師範室																			
	観覧席																			
	トレーニング室																			
4階	男女・ロッカー室			1/D	☑					1/D	☑			1/D	☑	1/D	☑	1/D	☑	
	ロビー・廊下			1/W																
	男子・女子便所(身障者用含む)			1/D	☑					1/D	☑			1/D	☑	1/D	☑	1/D	☑	
	第2武道場(南側含む)			1/W																
	ランニングコース			1/W				1/W												
	第2会議室																			
5階	第3・4会議室																			
	男女・ロッカー室			1/D	☑					1/D	☑			1/D	☑	1/D	☑	1/D	☑	
	ロビー・廊下			1/W																
	男子・女子便所(身障者用含む)			1/D	☑					1/D	☑			1/D	☑	1/D	☑	1/D	☑	
	男女・ロッカー室			1/D	☑					1/D	☑			1/D	☑	1/D	☑	1/D	☑	
	射場			1/W																
	巻簾室			1/W																
	弓具室			1/W																
	師範室																			
	的張室			1/W																
	看的室1・2																			
階段 B			1/D	☑				1/W												
階段 D			1/M																	
窓ガラス																				
エレベーター籠内			1/D	☑				1/W	☑										1/D	☑
備考	1/Dは 1日に1回行う		2/Dは 1日に2回行う		3/Wは週3回 (月・水・土)				1/Wは 週に1回行う				1/Mは 月に1回行う							

日常清掃作業報告書

令和 6 年 6 月 3 日 (A 曜日)

公益財団法人厚木市スポーツ協会 会長 様

厚木市営東町スポーツセンター日常清掃業務を終了しましたので報告します。

(株)日本ファシリティ

階数	作業種別 室名	カーペットの清掃		床の掃き		吸い殻捨て 灰皿清掃		手摺りの 拭き清掃		水石 紙の補給		マットの清掃		排水口の清掃		衛生陶器 の清掃		鏡みがき	
		回数	☑	回数	☑	回数	☑	回数	☑	回数	☑	回数	☑	回数	☑	回数	☑	回数	☑
1階	玄関ホール・ロビー			1/D	☑	1/D	☑												
	廊下			1/W	☑														
	男子・女子便所(身障者用含む)			1/D	☑					1/D	☑			1/D	☑	1/D	☑	1/D	☑
2階	ロビー・廊下			1/W	☑														
	男子・女子便所(身障者用含む)			1/D	☑					1/D	☑			1/D	☑	1/D	☑	1/D	☑
	幼児室																		
	放送室																		
	第1会議室																		
	男女・ロッカー室			1/D	☑					1/D	☑			1/D	☑	1/D	☑	1/D	☑
	ロビー・廊下			1/W	☑														
3階	男子・女子便所(身障者用含む)			1/D	☑					1/D	☑			1/D	☑	1/D	☑	1/D	☑
	師範室																		
	観覧席																		
	トレーニング室																		
	医務室																		
	男女・ロッカー室			1/D	☑					1/D	☑			1/D	☑	1/D	☑	1/D	☑
	ロビー・廊下			1/W	☑														
4階	男子・女子便所(身障者用含む)			1/D	☑					1/D	☑			1/D	☑	1/D	☑	1/D	☑
	第2武道場(南側含む)			1/W	☑														
	ランニングコース			1/W				1/W											
	第2会議室																		
	第3・4会議室																		
	男女・ロッカー室			1/D	☑					1/D	☑			1/D	☑	1/D	☑	1/D	☑
	ロビー・廊下			1/W	☑														
5階	男子・女子便所(身障者用含む)			1/D	☑					1/D	☑			1/D	☑	1/D	☑	1/D	☑
	男女・ロッカー室			1/D	☑					1/D	☑			1/D	☑	1/D	☑	1/D	☑
	射場			1/W															
	巻簾室			1/W															
	弓具室			1/W															
	師範室																		
	的張室			1/W															
	看的室1・2																		
	階段 B			1/D	☑			1/W											
	階段 D			1/M															
	窓ガラス																		
エレベーター籠内			1/D	☑			1/W	☑										1/D	☑
備考	1/Dは 1日に1回行う		2/Dは 1日に2回行う		3/Wは週3回 (月・水・土)		1/Wは 週に1回行う		1/Mは 月に1回行う										

日常清掃作業報告書

令和 6 年 6 月 5 日 (曜 日)

公益財団法人厚木市スポーツ協会 会長 様

厚木市営東町スポーツセンター日常清掃業務を終了しましたので報告します。

(株)日本ファシリティ

階数	作業種別 室名	カーペットの清掃		床の掃き		吸い殻捨て 灰皿清掃		手摺りの 拭き清掃		水石 紙の補給		マットの清掃		排水口の清掃		衛生陶器 の清掃		鏡みがき		
		回数	☑	回数	☑	回数	☑	回数	☑	回数	☑	回数	☑	回数	☑	回数	☑	回数	☑	
1階	玄関ホール・ロビー			1/D	☑	1/D	☑													
	廊下			1/W																
	男子・女子便所(身障者用含む)			1/D	☑					1/D	☑			1/D	☑	1/D	☑	1/D	☑	
2階	ロビー・廊下			1/W																
	男子・女子便所(身障者用含む)			1/D	☑					1/D	☑			1/D	☑	1/D	☑	1/D	☑	
	幼児室																			
	放送室																			
	第1会議室																			
	男女・ロッカー室			1/D	☑					1/D	☑			1/D	☑	1/D	☑	1/D	☑	
3階	ロビー・廊下			1/W																
	男子・女子便所(身障者用含む)			1/D	☑					1/D	☑			1/D	☑	1/D	☑	1/D	☑	
	師範室																			
	観覧席																			
	トレーニング室																			
	医務室																			
	男女・ロッカー室			1/D	☑					1/D	☑			1/D	☑	1/D	☑	1/D	☑	
4階	ロビー・廊下			1/W																
	男子・女子便所(身障者用含む)			1/D	☑					1/D	☑			1/D	☑	1/D	☑	1/D	☑	
	第2武道場(南側含む)			1/W																
	ランニングコース			1/W				1/W												
	第2会議室																			
	第3・4会議室																			
	男女・ロッカー室			1/D	☑					1/D	☑			1/D	☑	1/D	☑	1/D	☑	
5階	ロビー・廊下			1/W																
	男子・女子便所(身障者用含む)			1/D	☑					1/D	☑			1/D	☑	1/D	☑	1/D	☑	
	男女・ロッカー室			1/D	☑					1/D	☑			1/D	☑	1/D	☑	1/D	☑	
	射場			1/W	☑															
	巻藁室			1/W	☑															
	弓具室			1/W	☑															
	師範室																			
	的張室			1/W	☑															
	看的室1・2																			
	階段 B			1/D	☑				1/W	☑										
	階段 D			1/M	☑															
窓ガラス																				
エレベーター籠内			1/D	☑				1/W	☑										1/D	☑
備考	1/Dは 1日に1回行う		2/Dは 1日に2回行う		3/Wは週3回 (月・水・土)		1/Wは 週に1回行う		1/Mは 月に1回行う											

日常清掃作業報告書

令和 6年 6月 6日 (未曜日)

公益財団法人厚木市スポーツ協会 会長 様

厚木市営東町スポーツセンター日常清掃業務を終了しましたので報告します。

(株)日本ファシリティ

階数	作業種別 室名	カーペットの清掃		床の掃き拭き		吸い殻捨て 灰皿清掃		手摺りの 拭き清掃		水石 ペーパー 補給		マットの清掃		排水口の清掃		衛生陶器 の清掃		鏡みがき		
		回数	☑	回数	☑	回数	☑	回数	☑	回数	☑	回数	☑	回数	☑	回数	☑	回数	☑	
1階	玄関ホール・ロビー			1/D	☑	1/D	☑													
	廊下			1/W																
	男子・女子便所(身障者用含む)			1/D	☑					1/D	☑			1/D	☑	1/D	☑	1/D	☑	
2階	ロビー・廊下			1/W																
	男子・女子便所(身障者用含む)			1/D	☑					1/D	☑			1/D	☑	1/D	☑	1/D	☑	
	幼児室																			
	放送室																			
	第1会議室																			
3階	男女・ロッカー室			1/D	☑					1/D	☑			1/D	☑	1/D	☑	1/D	☑	
	ロビー・廊下			1/W																
	男子・女子便所(身障者用含む)			1/D	☑					1/D	☑			1/D	☑	1/D	☑	1/D	☑	
	師範室																			
	観覧席																			
	トレーニング室																			
4階	男女・ロッカー室			1/D	☑					1/D	☑			1/D	☑	1/D	☑	1/D	☑	
	ロビー・廊下			1/W																
	男子・女子便所(身障者用含む)			1/D	☑					1/D	☑			1/D	☑	1/D	☑	1/D	☑	
	第2武道場(南側含む)			1/W																
	ランニングコース			1/W	☑			1/W	☑											
	第2会議室																			
	第3・4会議室																			
5階	男女・ロッカー室			1/D	☑					1/D	☑			1/D	☑	1/D	☑	1/D	☑	
	ロビー・廊下			1/W																
	男子・女子便所(身障者用含む)			1/D	☑					1/D	☑			1/D	☑	1/D	☑	1/D	☑	
	男女・ロッカー室			1/D	☑					1/D	☑			1/D	☑	1/D	☑	1/D	☑	
	射場			1/W																
	巻簾室			1/W																
	弓具室			1/W																
	師範室																			
	的張室			1/W																
	看的室1・2																			
	階段 B			1/D	☑			1/W												
階段 D			1/M																	
窓ガラス																				
エレベーター籠内			1/D	☑			1/W	☑											1/D	☑

備考	1/Dは 1日に1回行う	2/Dは 1日に2回行う	3/Wは週3回 (月・水・土)	1/Wは 週に1回行う	1/Mは 月に1回行う
----	-----------------	-----------------	--------------------	----------------	----------------

日常清掃作業報告書

令和 6 年 6 月 8 日 (土曜日)

公益財団法人厚木市スポーツ協会 会長 様

厚木市営東町スポーツセンター日常清掃業務を終了しましたので報告します。

(株)日本ファシリティ

階数	作業種別 室名	カーペット の清掃		床の 拭き 掃き		吸い殻捨て 灰皿 清掃		手摺りの 拭き 清掃		水石 紙の 補給		マットの 清掃		排水口 の 清掃		衛生陶器 の 清掃		鏡みがき		
		回数	☑	回数	☑	回数	☑	回数	☑	回数	☑	回数	☑	回数	☑	回数	☑	回数	☑	
1階	玄関ホール・ロビー			1/D	☑	1/D	☑													
	廊下			1/W																
	男子・女子便所(身障者用含む)			1/D	☑					1/D	☑			1/D	☑	1/D	☑	1/D	☑	
2階	ロビー・廊下			1/W																
	男子・女子便所(身障者用含む)			1/D	☑					1/D	☑			1/D	☑	1/D	☑	1/D	☑	
	幼児室																			
	放送室																			
	第1会議室																			
	男女・ロッカー室			1/D	☑					1/D	☑			1/D	☑	1/D	☑	1/D	☑	
3階	ロビー・廊下			1/W																
	男子・女子便所(身障者用含む)			1/D	☑					1/D	☑			1/D	☑	1/D	☑	1/D	☑	
	師範室																			
	観覧席																			
	トレーニング室																			
	医務室																			
4階	男女・ロッカー室			1/D	☑					1/D	☑			1/D	☑	1/D	☑	1/D	☑	
	ロビー・廊下			1/W																
	男子・女子便所(身障者用含む)			1/D	☑					1/D	☑			1/D	☑	1/D	☑	1/D	☑	
	第2武道場(南側含む)			1/W					1/W											
	ランニングコース			1/W																
	第2会議室																			
5階	第3・4会議室																			
	男女・ロッカー室			1/D	☑					1/D	☑			1/D	☑	1/D	☑	1/D	☑	
	ロビー・廊下			1/W																
	男子・女子便所(身障者用含む)			1/D	☑					1/D	☑			1/D	☑	1/D	☑	1/D	☑	
	男女・ロッカー室			1/D	☑					1/D	☑			1/D	☑	1/D	☑	1/D	☑	
	射場			1/W																
	巻藁室			1/W																
	弓具室			1/W																
	師範室																			
	的張室			1/W																
	看的室1・2																			
階段 B			1/D	☑				1/W												
階段 D			1/M																	
窓ガラス																				
エレベーター籠内			1/D	☑				1/W	☑										1/D	☑
備考	1/Dは 1日に1回行う		2/Dは 1日に2回行う		3/Wは週3回 (月・水・土)		1/Wは 週に1回行う		1/Mは 月に1回行う											

日常清掃作業報告書

令和 6 年 6 月 9 日 (日 曜日)

公益財団法人厚木市スポーツ協会 会長 様

厚木市営東町スポーツセンター日常清掃業務を終了しましたので報告します。

(株)日本ファシリティ

階数	作業種別 室名	カーペットの清掃		床の掃き		吸い殻捨て 灰皿清掃		手摺りの 拭き清掃		水石 紙の 補給		マットの 清掃		排水口の 清掃		衛生陶器 の清掃		鏡みがき		
		回数	☑	回数	☑	回数	☑	回数	☑	回数	☑	回数	☑	回数	☑	回数	☑	回数	☑	
1階	玄関ホール・ロビー			1/D	☑	1/D	☑													
	廊下			1/W																
	男子・女子便所(身障者用含む)			1/D	☑					1/D	☑			1/D	☑	1/D	☑	1/D	☑	
2階	ロビー・廊下			1/W																
	男子・女子便所(身障者用含む)			1/D	☑					1/D	☑			1/D	☑	1/D	☑	1/D	☑	
	幼児室																			
	放送室																			
	第1会議室																			
	男女・ロッカー室			1/D	☑					1/D	☑			1/D	☑	1/D	☑	1/D	☑	
3階	ロビー・廊下			1/W																
	男子・女子便所(身障者用含む)			1/D	☑					1/D	☑			1/D	☑	1/D	☑	1/D	☑	
	師範室																			
	観覧席																			
	トレーニング室																			
	医務室																			
	男女・ロッカー室			1/D	☑					1/D	☑			1/D	☑	1/D	☑	1/D	☑	
4階	ロビー・廊下			1/W																
	男子・女子便所(身障者用含む)			1/D	☑					1/D	☑			1/D	☑	1/D	☑	1/D	☑	
	第2武道場(南側含む)			1/W																
	ランニングコース			1/W				1/W												
	第2会議室																			
	第3・4会議室																			
	男女・ロッカー室			1/D	☑					1/D	☑			1/D	☑	1/D	☑	1/D	☑	
5階	ロビー・廊下			1/W																
	男子・女子便所(身障者用含む)			1/D	☑					1/D	☑			1/D	☑	1/D	☑	1/D	☑	
	男女・ロッカー室			1/D	☑					1/D	☑			1/D	☑	1/D	☑	1/D	☑	
	射場			1/W																
	巻簾室			1/W																
	弓具室			1/W																
	師範室																			
	的張室			1/W																
	看的室1・2																			
	階段 B			1/D	☑			1/W												
	階段 D			1/M																
窓ガラス																				
エレベーター籠内			1/D	☑			1/W	☑											1/D	☑

備考	1/Dは 1日に1回行う	2/Dは 1日に2回行う	3/Wは週3回 (月・水・土)	1/Wは 週に1回行う	1/Mは 月に1回行う
----	-----------------	-----------------	--------------------	----------------	----------------

日常清掃作業報告書

令和 6 年 6 月 10 日 (日) 曜日

公益財団法人厚木市スポーツ協会 会長 様

厚木市営東町スポーツセンター日常清掃業務を終了しましたので報告します。

(株)日本ファシリティ

階数	作業種別 室名	カーペットの清掃		床の掃き		吸い殻捨て 灰皿清掃		手摺りの 拭き清掃		水石鯀の補給		マットの清掃		排水口の清掃		衛生陶器の清掃		鏡みがき	
		回数	☑	回数	☑	回数	☑	回数	☑	回数	☑	回数	☑	回数	☑	回数	☑	回数	☑
1階	玄関ホール・ロビー			1/D	☑	1/D	☑												
	廊下			1/W	☑														
	男子・女子便所(身障者用含む)			1/D	☑					1/D	☑			1/D	☑	1/D	☑	1/D	☑
2階	ロビー・廊下			1/W	☑														
	男子・女子便所(身障者用含む)			1/D	☑					1/D	☑			1/D	☑	1/D	☑	1/D	☑
	幼児室																		
	放送室																		
3階	第1会議室																		
	男女・ロッカ一室			1/D	☑					1/D	☑			1/D	☑	1/D	☑	1/D	☑
	ロビー・廊下			1/W	☑														
	男子・女子便所(身障者用含む)			1/D	☑					1/D	☑			1/D	☑	1/D	☑	1/D	☑
	師範室																		
	観覧席																		
	トレーニング室																		
4階	医務室																		
	男女・ロッカ一室			1/D	☑					1/D	☑			1/D	☑	1/D	☑	1/D	☑
	ロビー・廊下			1/W	☑														
	男子・女子便所(身障者用含む)			1/D	☑					1/D	☑			1/D	☑	1/D	☑	1/D	☑
	第2武道場(南側含む)			1/W					1/W										
	ランニングコース			1/W					1/W										
	第2会議室																		
5階	第3・4会議室																		
	男女・ロッカ一室			1/D	☑					1/D	☑			1/D	☑	1/D	☑	1/D	☑
	ロビー・廊下			1/W	☑														
	男子・女子便所(身障者用含む)			1/D	☑					1/D	☑			1/D	☑	1/D	☑	1/D	☑
	男女・ロッカ一室			1/D	☑					1/D	☑			1/D	☑	1/D	☑	1/D	☑
	射場			1/W															
	巻簾室			1/W															
	弓具室			1/W															
	師範室																		
	的張室			1/W															
	看的室1・2																		
階段 B			1/D	☑				1/W											
階段 D			1/M																
窓ガラス																			
	エレベーター籠内			1/D	☑				1/W	☑								1/D	☑
備考	1/Dは 1日に1回行う	2/Dは 1日に2回行う		3/Wは週3回 (月・水・土)		1/Wは 週に1回行う		1/Mは 月に1回行う											

日常清掃作業報告書

令和 6 年 6 月 12 日 (日曜日)

公益財団法人厚木市スポーツ協会 会長 様

厚木市営東町スポーツセンター日常清掃業務を終了しましたので報告します。

(株)日本ファシリティ

階数	作業種別 室名	カーペットの清掃		床の掃き拭き		吸い殻捨て 灰皿清掃		手摺りの 拭き清掃		水石 紙の補給		マットの清掃		排水口の清掃		衛生陶器 の清掃		鏡みがき		
		回数	<input type="checkbox"/>	回数	<input type="checkbox"/>	回数	<input type="checkbox"/>	回数	<input type="checkbox"/>	回数	<input type="checkbox"/>	回数	<input type="checkbox"/>	回数	<input type="checkbox"/>	回数	<input type="checkbox"/>	回数	<input type="checkbox"/>	
1階	玄関ホール・ロビー			1/D	<input checked="" type="checkbox"/>	1/D	<input checked="" type="checkbox"/>													
	廊下			1/W																
	男子・女子便所(身障者用含む)			1/D	<input checked="" type="checkbox"/>					1/D	<input checked="" type="checkbox"/>			1/D	<input checked="" type="checkbox"/>	1/D	<input checked="" type="checkbox"/>	1/D	<input checked="" type="checkbox"/>	
2階	ロビー・廊下			1/W																
	男子・女子便所(身障者用含む)			1/D	<input checked="" type="checkbox"/>					1/D	<input checked="" type="checkbox"/>			1/D	<input checked="" type="checkbox"/>	1/D	<input checked="" type="checkbox"/>	1/D	<input checked="" type="checkbox"/>	
	幼児室																			
	放送室																			
	第1会議室																			
	男女・ロッカー室			1/D	<input checked="" type="checkbox"/>					1/D	<input checked="" type="checkbox"/>			1/D	<input checked="" type="checkbox"/>	1/D	<input checked="" type="checkbox"/>	1/D	<input checked="" type="checkbox"/>	
3階	ロビー・廊下			1/W																
	男子・女子便所(身障者用含む)			1/D	<input checked="" type="checkbox"/>					1/D	<input checked="" type="checkbox"/>			1/D	<input checked="" type="checkbox"/>	1/D	<input checked="" type="checkbox"/>	1/D	<input checked="" type="checkbox"/>	
	師範室																			
	観覧席																			
	トレーニング室																			
	医務室																			
	男女・ロッカー室			1/D	<input checked="" type="checkbox"/>					1/D	<input checked="" type="checkbox"/>			1/D	<input checked="" type="checkbox"/>	1/D	<input checked="" type="checkbox"/>	1/D	<input checked="" type="checkbox"/>	
4階	ロビー・廊下			1/W																
	男子・女子便所(身障者用含む)			1/D	<input checked="" type="checkbox"/>					1/D	<input checked="" type="checkbox"/>			1/D	<input checked="" type="checkbox"/>	1/D	<input checked="" type="checkbox"/>	1/D	<input checked="" type="checkbox"/>	
	第2武道場(南側含む)			1/W																
	ランニングコース			1/W				1/W												
	第2会議室																			
	第3・4会議室																			
	男女・ロッカー室			1/D	<input checked="" type="checkbox"/>					1/D	<input checked="" type="checkbox"/>			1/D	<input checked="" type="checkbox"/>	1/D	<input checked="" type="checkbox"/>	1/D	<input checked="" type="checkbox"/>	
5階	ロビー・廊下			1/W																
	男子・女子便所(身障者用含む)			1/D	<input checked="" type="checkbox"/>					1/D	<input checked="" type="checkbox"/>			1/D	<input checked="" type="checkbox"/>	1/D	<input checked="" type="checkbox"/>	1/D	<input checked="" type="checkbox"/>	
	男女・ロッカー室			1/D	<input checked="" type="checkbox"/>					1/D	<input checked="" type="checkbox"/>			1/D	<input checked="" type="checkbox"/>	1/D	<input checked="" type="checkbox"/>	1/D	<input checked="" type="checkbox"/>	
	射場			1/W	<input checked="" type="checkbox"/>															
	巻簾室			1/W	<input checked="" type="checkbox"/>															
	弓具室			1/W	<input checked="" type="checkbox"/>															
	師範室																			
	的張室			1/W	<input checked="" type="checkbox"/>															
	看的室1・2																			
	階段 B			1/D	<input checked="" type="checkbox"/>			1/W												
階段 D			1/M																	
窓ガラス																				
	エレベーター籠内			1/D	<input checked="" type="checkbox"/>			1/W	<input checked="" type="checkbox"/>										1/D	<input checked="" type="checkbox"/>
備考	1/Dは 1日に1回行う		2/Dは 1日に2回行う		3/Wは週3回 (月・水・土)		1/Wは 週に1回行う		1/Mは 月に1回行う											

日常清掃作業報告書

令和 6 年 6 月 13 日 (木曜日)

公益財団法人厚木市スポーツ協会 会長 様

厚木市営東町スポーツセンター日常清掃業務を終了しましたので報告します。

(株)日本ファシリティ

階数	作業種別 室名	カーペットの清掃		床の拭き		吸い殻捨て 灰皿清掃		手摺りの 拭き清掃		水石 紙の補給		マットの清掃		排水口の清掃		衛生陶器 の清掃		鏡みがき		
		回数	☑	回数	☑	回数	☑	回数	☑	回数	☑	回数	☑	回数	☑	回数	☑	回数	☑	
1階	玄関ホール・ロビー			1/D	☑	1/D	☑													
	廊下			1/W																
	男子・女子便所(身障者用含む)			1/D	☑					1/D	☑			1/D	☑	1/D	☑	1/D	☑	
2階	ロビー・廊下			1/W																
	男子・女子便所(身障者用含む)			1/D	☑					1/D	☑			1/D	☑	1/D	☑	1/D	☑	
	幼児室																			
	放送室																			
	第1会議室																			
3階	男女・ロッカー室			1/D	☑					1/D	☑			1/D	☑	1/D	☑	1/D	☑	
	ロビー・廊下			1/W																
	男子・女子便所(身障者用含む)			1/D	☑					1/D	☑			1/D	☑	1/D	☑	1/D	☑	
	師範室																			
	観覧席																			
	トレーニング室																			
4階	医務室																			
	男女・ロッカー室			1/D	☑					1/D	☑			1/D	☑	1/D	☑	1/D	☑	
	ロビー・廊下			1/W																
	男子・女子便所(身障者用含む)			1/D	☑					1/D	☑			1/D	☑	1/D	☑	1/D	☑	
	第2武道場(南側含む)			1/W																
	ランニングコース			1/W				1/W	☑											
	第2会議室																			
5階	第3・4会議室																			
	男女・ロッカー室			1/D	☑					1/D	☑			1/D	☑	1/D	☑	1/D	☑	
	ロビー・廊下			1/W																
	男子・女子便所(身障者用含む)			1/D	☑					1/D	☑			1/D	☑	1/D	☑	1/D	☑	
	男女・ロッカー室			1/D	☑					1/D	☑			1/D	☑	1/D	☑	1/D	☑	
	射場			1/W																
	巻簾室			1/W																
	弓具室			1/W																
	師範室																			
	的張室			1/W																
	看的室1・2																			
階段 B			1/D	☑				1/W	☑											
階段 D			1/M																	
窓ガラス																				
	エレベーター籠内			1/D	☑				1/W	☑									1/D	☑
備考	1/Dは 1日に1回行う		2/Dは 1日に2回行う		3/Wは週3回 (月・水・土)		1/Wは 週に1回行う		1/Mは 月に1回行う											

日常清掃作業報告書

令和 6 年 6 月 15 日 (土曜日)

公益財団法人厚木市スポーツ協会 会長 様

厚木市営東町スポーツセンター日常清掃業務を終了しましたので報告します。

(株)日本ファシリティ

階数	作業種別 室名	カーペットの清掃		床の掃き拭き		吸い殻捨て 灰皿清掃		手摺りの 拭き清掃		水石 紙の補給		マットの 清掃		排水口の 清掃		衛生陶器 の清掃		鏡みがき		
		回数	☑	回数	☑	回数	☑	回数	☑	回数	☑	回数	☑	回数	☑	回数	☑	回数	☑	
1階	玄関ホール・ロビー			1/D	☑	1/D	☑													
	廊下			1/W																
	男子・女子便所(身障者用含む)			1/D	☑					1/D	☑			1/D	☑	1/D	☑	1/D	☑	
2階	ロビー・廊下			1/W																
	男子・女子便所(身障者用含む)			1/D	☑					1/D	☑			1/D	☑	1/D	☑	1/D	☑	
	幼児室																			
	放送室																			
	第1会議室																			
	男女・ロッカー室			1/D	☑					1/D	☑			1/D	☑	1/D	☑	1/D	☑	
3階	ロビー・廊下			1/W																
	男子・女子便所(身障者用含む)			1/D	☑					1/D	☑			1/D	☑	1/D	☑	1/D	☑	
	師範室																			
	観覧席																			
	トレーニング室																			
	医務室																			
	男女・ロッカー室			1/D	☑					1/D	☑			1/D	☑	1/D	☑	1/D	☑	
4階	ロビー・廊下			1/W																
	男子・女子便所(身障者用含む)			1/D	☑					1/D	☑			1/D	☑	1/D	☑	1/D	☑	
	第2武道場(南側含む)			1/W																
	ランニングコース			1/W				1/W												
	第2会議室																			
	第3・4会議室																			
	男女・ロッカー室			1/D	☑					1/D	☑			1/D	☑	1/D	☑	1/D	☑	
5階	ロビー・廊下			1/W																
	男子・女子便所(身障者用含む)			1/D	☑					1/D	☑			1/D	☑	1/D	☑	1/D	☑	
	男女・ロッカー室			1/D	☑					1/D	☑			1/D	☑	1/D	☑	1/D	☑	
	射場			1/W																
	巻簾室			1/W																
	弓具室			1/W																
	師範室																			
	的張室			1/W																
	看的室1・2																			
	階段 B			1/D	☑			1/W												
	階段 D			1/M																
窓ガラス																				
エレベーター籠内			1/D	☑			1/W	☑											1/D	☑

備考	1/Dは 1日に1回行う	2/Dは 1日に2回行う	3/Wは週3回 (月・水・土)	1/Wは 週に1回行う	1/Mは 月に1回行う
----	-----------------	-----------------	--------------------	----------------	----------------

日常清掃作業報告書

令和 6 年 6 月 16 日 (日曜日)

公益財団法人厚木市スポーツ協会 会長 様

厚木市営東町スポーツセンター日常清掃業務を終了しましたので報告します。

(株)日本ファシリティ

階数	作業種別 室名	カーペットの清掃		床の掃き		吸い殻捨て 灰皿清掃		手摺りの 拭き清掃		水石鹸の 補給		マットの 清掃		排水口の 清掃		衛生陶器 の清掃		鏡みがき	
		回数	☑	回数	☑	回数	☑	回数	☑	回数	☑	回数	☑	回数	☑	回数	☑	回数	☑
1階	玄関ホール・ロビー			1/D	☑	1/D	☑												
	廊下			1/W															
	男子・女子便所(身障者用含む)			1/D	☑					1/D	☑			1/D	☑	1/D	☑	1/D	☑
2階	ロビー・廊下			1/W															
	男子・女子便所(身障者用含む)			1/D	☑					1/D	☑			1/D	☑	1/D	☑	1/D	☑
	幼児室																		
	放送室																		
	第1会議室																		
	男女・ロッカ一室			1/D	☑					1/D	☑			1/D	☑	1/D	☑	1/D	☑
	ロビー・廊下			1/W															
3階	男子・女子便所(身障者用含む)			1/D	☑					1/D	☑			1/D	☑	1/D	☑	1/D	☑
	師範室																		
	観覧席																		
	トレーニング室																		
	医務室																		
	男女・ロッカ一室			1/D	☑					1/D	☑			1/D	☑	1/D	☑	1/D	☑
	ロビー・廊下			1/W															
4階	男子・女子便所(身障者用含む)			1/D	☑					1/D	☑			1/D	☑	1/D	☑	1/D	☑
	第2武道場(南側含む)			1/W															
	ランニングコース			1/W				1/W											
	第2会議室																		
	第3・4会議室																		
	男女・ロッカ一室			1/D	☑					1/D	☑			1/D	☑	1/D	☑	1/D	☑
	ロビー・廊下			1/W															
5階	男子・女子便所(身障者用含む)			1/D	☑					1/D	☑			1/D	☑	1/D	☑	1/D	☑
	男女・ロッカ一室			1/D	☑					1/D	☑			1/D	☑	1/D	☑	1/D	☑
	射場			1/W															
	巻簾室			1/W															
	弓具室			1/W															
	師範室																		
	的張室			1/W															
	看的室1・2																		
	階段 B			1/D	☑				1/W										
	階段 D			1/M															
	窓ガラス																		
エレベーター籠内			1/D	☑				1/W	☑									1/D	☑
備考	1/Dは 1日に1回行う		2/Dは 1日に2回行う		3/Wは週3回 (月・水・土)		1/Wは 週に1回行う		1/Mは 月に1回行う										

日常清掃作業報告書

令和 6 年 6 月 17 日 (月 曜日)

公益財団法人厚木市スポーツ協会 会長 様

厚木市営東町スポーツセンター日常清掃業務を終了しましたので報告します。

(株)日本ファシリティ

階数	作業種別 室名	カーペットの清掃		床の掃き		吸い殻捨て 灰皿清掃		手摺りの 拭き清掃		水石鹸の 補給		マットの 清掃		排水口の 清掃		衛生陶器 の清掃		鏡みがき		
		回数	☑	回数	☑	回数	☑	回数	☑	回数	☑	回数	☑	回数	☑	回数	☑	回数	☑	
1階	玄関ホール・ロビー			1/D	☑	1/D	☑													
	廊下			1/W	☑															
2階	男子・女子便所(身障者用含む)			1/D	☑					1/D	☑			1/D	☑	1/D	☑	1/D	☑	
	ロビー・廊下			1/W	☑															
	男子・女子便所(身障者用含む)			1/D	☑					1/D	☑			1/D	☑	1/D	☑	1/D	☑	
	幼児室																			
	放送室																			
	第1会議室																			
3階	男女・ロッカー室			1/D	☑					1/D	☑			1/D	☑	1/D	☑	1/D	☑	
	ロビー・廊下			1/W																
	男子・女子便所(身障者用含む)			1/D	☑					1/D	☑			1/D	☑	1/D	☑	1/D	☑	
	師範室																			
	観覧席																			
	トレーニング室																			
4階	男女・ロッカー室			1/D	☑					1/D	☑			1/D	☑	1/D	☑	1/D	☑	
	ロビー・廊下			1/W	☑															
	男子・女子便所(身障者用含む)			1/D						1/D	☑			1/D	☑	1/D	☑	1/D	☑	
	第2武道場(南側含む)			1/W																
	ランニングコース			1/W				1/W												
	第2会議室																			
5階	男女・ロッカー室			1/D	☑					1/D	☑			1/D	☑	1/D	☑	1/D	☑	
	ロビー・廊下			1/W	☑															
	男子・女子便所(身障者用含む)			1/D	☑					1/D	☑			1/D	☑	1/D	☑	1/D	☑	
	男女・ロッカー室			1/D	☑					1/D	☑			1/D	☑	1/D	☑	1/D	☑	
	射場			1/W																
	巻簾室			1/W																
	弓具室			1/W																
	師範室																			
	的張室			1/W																
	看的室1・2																			
階段 B			1/D	☑			1/W													
階段 D			1/M																	
窓ガラス																				
エレベーター籠内			1/D	☑			1/W	☑										1/D	☑	

備考	1/Dは 1日に1回行う	2/Dは 1日に2回行う	3/Wは週3回 (月・水・土)	1/Wは 週に1回行う	1/Mは 月に1回行う
----	-----------------	-----------------	--------------------	----------------	----------------

日常清掃作業報告書

令和 6 年 6 月 19 日 (日曜日)

公益財団法人厚木市スポーツ協会 会長 様

厚木市営東町スポーツセンター日常清掃業務を終了しましたので報告します。

(株)日本ファシリティ

階数	作業種別 室名	カーペット の清掃		床の掃き 拭き		吸い殻捨て 灰皿清掃		手摺りの 拭き清掃		水石 ペーパー の補給		マットの 清掃		排水口 の清掃		衛生陶器 の清掃		鏡みがき		
		回数	☑	回数	☑	回数	☑	回数	☑	回数	☑	回数	☑	回数	☑	回数	☑	回数	☑	
1階	玄関ホール・ロビー			1/D	☑	1/D	☑													
	廊下			1/W																
2階	男子・女子便所(身障者用含む)			1/D	☑					1/D	☑			1/D	☑	1/D	☑	1/D	☑	
	ロビー・廊下			1/W																
	男子・女子便所(身障者用含む)			1/D	☑					1/D	☑			1/D	☑	1/D	☑	1/D	☑	
	幼児室																			
	放送室																			
	第1会議室																			
3階	男女・ロッカー室			1/D	☑					1/D	☑			1/D	☑	1/D	☑	1/D	☑	
	ロビー・廊下			1/W																
	男子・女子便所(身障者用含む)			1/D	☑					1/D	☑			1/D	☑	1/D	☑	1/D	☑	
	師範室																			
	観覧席																			
	トレーニング室																			
4階	男女・ロッカー室			1/D	☑					1/D	☑			1/D	☑	1/D	☑	1/D	☑	
	ロビー・廊下			1/W																
	男子・女子便所(身障者用含む)			1/D	☑					1/D	☑			1/D	☑	1/D	☑	1/D	☑	
	第2武道場(南側含む)			1/W																
	ランニングコース			1/W				1/W												
	第2会議室																			
5階	男女・ロッカー室			1/D	☑					1/D	☑			1/D	☑	1/D	☑	1/D	☑	
	ロビー・廊下			1/W																
	男子・女子便所(身障者用含む)			1/D	☑					1/D	☑			1/D	☑	1/D	☑	1/D	☑	
	男女・ロッカー室			1/D	☑					1/D	☑			1/D	☑	1/D	☑	1/D	☑	
	射場			1/W	☑															
	巻簾室			1/W	☑															
	弓具室			1/W	☑															
	師範室																			
	的張室			1/W	☑															
	看的室1・2																			
	階段 B			1/D	☑				1/W	☑										
階段 D			1/M																	
窓ガラス																				
エレベーター籠内			1/D	☑				1/W	☑									1/D	☑	
備考	1/Dは 1日に1回行う		2/Dは 1日に2回行う		3/Wは週3回 (月・水・土)		1/Wは 週に1回行う		1/Mは 月に1回行う											

日常清掃作業報告書

令和 6 年 6 月 20 日 (木曜日)

公益財団法人厚木市スポーツ協会 会長 様

厚木市営東町スポーツセンター日常清掃業務を終了しましたので報告します。

(株)日本ファシリティ

階数	作業種別 室名	カーペットの清掃		床の掃き拭き		吸い殻捨て 灰皿清掃		手摺りの 拭き清掃		水石鯨の補給		マットの清掃		排水口の清掃		衛生陶器の清掃		鏡みがき	
		回数	<input checked="" type="checkbox"/>	回数	<input checked="" type="checkbox"/>	回数	<input checked="" type="checkbox"/>	回数	<input checked="" type="checkbox"/>	回数	<input checked="" type="checkbox"/>	回数	<input checked="" type="checkbox"/>	回数	<input checked="" type="checkbox"/>	回数	<input checked="" type="checkbox"/>	回数	<input checked="" type="checkbox"/>
1階	玄関ホール・ロビー			1/D	<input checked="" type="checkbox"/>	1/D	<input checked="" type="checkbox"/>												
	廊下			1/W															
	男子・女子便所(身障者用含む)			1/D	<input checked="" type="checkbox"/>					1/D	<input checked="" type="checkbox"/>			1/D	<input checked="" type="checkbox"/>	1/D	<input checked="" type="checkbox"/>	1/D	<input checked="" type="checkbox"/>
2階	ロビー・廊下			1/W															
	男子・女子便所(身障者用含む)			1/D	<input checked="" type="checkbox"/>					1/D	<input checked="" type="checkbox"/>			1/D	<input checked="" type="checkbox"/>	1/D	<input checked="" type="checkbox"/>	1/D	<input checked="" type="checkbox"/>
	幼児室																		
	放送室																		
	第1会議室																		
	男女・ロッカー室			1/D	<input checked="" type="checkbox"/>					1/D	<input checked="" type="checkbox"/>			1/D	<input checked="" type="checkbox"/>	1/D	<input checked="" type="checkbox"/>	1/D	<input checked="" type="checkbox"/>
	男子・女子便所(身障者用含む)			1/D	<input checked="" type="checkbox"/>					1/D	<input checked="" type="checkbox"/>			1/D	<input checked="" type="checkbox"/>	1/D	<input checked="" type="checkbox"/>	1/D	<input checked="" type="checkbox"/>
3階	ロビー・廊下			1/W															
	男子・女子便所(身障者用含む)			1/D	<input checked="" type="checkbox"/>					1/D	<input checked="" type="checkbox"/>			1/D	<input checked="" type="checkbox"/>	1/D	<input checked="" type="checkbox"/>	1/D	<input checked="" type="checkbox"/>
	師範室																		
	観覧席																		
	トレーニング室																		
	医務室																		
	男女・ロッカー室			1/D	<input checked="" type="checkbox"/>					1/D	<input checked="" type="checkbox"/>			1/D	<input checked="" type="checkbox"/>	1/D	<input checked="" type="checkbox"/>	1/D	<input checked="" type="checkbox"/>
4階	ロビー・廊下			1/W															
	男子・女子便所(身障者用含む)			1/D	<input checked="" type="checkbox"/>					1/D	<input checked="" type="checkbox"/>			1/D	<input checked="" type="checkbox"/>	1/D	<input checked="" type="checkbox"/>	1/D	<input checked="" type="checkbox"/>
	第2武道場(南側含む)			1/W															
	ランニングコース			1/W	<input checked="" type="checkbox"/>			1/W	<input checked="" type="checkbox"/>										
	第2会議室																		
	第3・4会議室																		
	男女・ロッカー室			1/D	<input checked="" type="checkbox"/>					1/D	<input checked="" type="checkbox"/>			1/D	<input checked="" type="checkbox"/>	1/D	<input checked="" type="checkbox"/>	1/D	<input checked="" type="checkbox"/>
5階	ロビー・廊下			1/W															
	男子・女子便所(身障者用含む)			1/D	<input checked="" type="checkbox"/>					1/D	<input checked="" type="checkbox"/>			1/D	<input checked="" type="checkbox"/>	1/D	<input checked="" type="checkbox"/>	1/D	<input checked="" type="checkbox"/>
	男女・ロッカー室			1/D	<input checked="" type="checkbox"/>					1/D	<input checked="" type="checkbox"/>			1/D	<input checked="" type="checkbox"/>	1/D	<input checked="" type="checkbox"/>	1/D	<input checked="" type="checkbox"/>
	射場			1/W															
	巻簾室			1/W															
	弓具室			1/W															
	師範室																		
	的張室			1/W															
	看的室1・2																		
	階段 B			1/D	<input checked="" type="checkbox"/>			1/W											
	階段 D			1/M															
エレベーター籠内			1/D	<input checked="" type="checkbox"/>			1/W	<input checked="" type="checkbox"/>										1/D	<input checked="" type="checkbox"/>

備考	1/Dは 1日に1回行う	2/Dは 1日に2回行う	3/Wは週3回 (月・水・土)	1/Wは 週に1回行う	1/Mは 月に1回行う
----	--------------	--------------	-----------------	-------------	-------------

日常清掃作業報告書

令和 6 年 6 月 22 日 (土曜日)

公益財団法人厚木市スポーツ協会 会長 様

厚木市営東町スポーツセンター日常清掃業務を終了しましたので報告します。

(株)日本ファシリティ

階数	作業種別 室名	カーペット の清掃		床の 拭き 掃き		吸い殻捨て 灰皿 清掃		手摺りの 拭き 清掃		水 石 鹸 の 補 給		マ ツ ト の 清 掃		排 水 口 の 清 掃		衛 生 陶 器 の 清 掃		鏡 み が き		
		回数	<input checked="" type="checkbox"/>	回数	<input checked="" type="checkbox"/>	回数	<input checked="" type="checkbox"/>	回数	<input checked="" type="checkbox"/>	回数	<input checked="" type="checkbox"/>	回数	<input checked="" type="checkbox"/>	回数	<input checked="" type="checkbox"/>	回数	<input checked="" type="checkbox"/>	回数	<input checked="" type="checkbox"/>	
1階	玄関ホール・ロビー			1/D	<input checked="" type="checkbox"/>	1/D	<input checked="" type="checkbox"/>													
	廊下			1/W																
	男子・女子便所(身障者用含む)			1/D	<input checked="" type="checkbox"/>					1/D	<input checked="" type="checkbox"/>			1/D	<input checked="" type="checkbox"/>	1/D	<input checked="" type="checkbox"/>	1/D	<input checked="" type="checkbox"/>	
2階	ロビー・廊下			1/W																
	男子・女子便所(身障者用含む)			1/D	<input checked="" type="checkbox"/>					1/D	<input checked="" type="checkbox"/>			1/D	<input checked="" type="checkbox"/>	1/D	<input checked="" type="checkbox"/>	1/D	<input checked="" type="checkbox"/>	
	幼児室																			
	放送室																			
	第1会議室																			
	男女・ロッカー室			1/D	<input checked="" type="checkbox"/>					1/D	<input checked="" type="checkbox"/>			1/D	<input checked="" type="checkbox"/>	1/D	<input checked="" type="checkbox"/>	1/D	<input checked="" type="checkbox"/>	
	ロビー・廊下			1/W																
3階	男子・女子便所(身障者用含む)			1/D	<input checked="" type="checkbox"/>					1/D	<input checked="" type="checkbox"/>			1/D	<input checked="" type="checkbox"/>	1/D	<input checked="" type="checkbox"/>	1/D	<input checked="" type="checkbox"/>	
	師範室																			
	観覧席																			
	トレーニング室																			
	医務室																			
	男女・ロッカー室			1/D	<input checked="" type="checkbox"/>					1/D	<input checked="" type="checkbox"/>			1/D	<input checked="" type="checkbox"/>	1/D	<input checked="" type="checkbox"/>	1/D	<input checked="" type="checkbox"/>	
	ロビー・廊下			1/W																
4階	男子・女子便所(身障者用含む)			1/D	<input checked="" type="checkbox"/>					1/D	<input checked="" type="checkbox"/>			1/D	<input checked="" type="checkbox"/>	1/D	<input checked="" type="checkbox"/>	1/D	<input checked="" type="checkbox"/>	
	第2武道場(南側含む)			1/W																
	ランニングコース			1/W				1/W												
	第2会議室																			
	第3・4会議室																			
	男女・ロッカー室			1/D	<input checked="" type="checkbox"/>					1/D	<input checked="" type="checkbox"/>			1/D	<input checked="" type="checkbox"/>	1/D	<input checked="" type="checkbox"/>	1/D	<input checked="" type="checkbox"/>	
	ロビー・廊下			1/W																
5階	男子・女子便所(身障者用含む)			1/D	<input checked="" type="checkbox"/>					1/D	<input checked="" type="checkbox"/>			1/D	<input checked="" type="checkbox"/>	1/D	<input checked="" type="checkbox"/>	1/D	<input checked="" type="checkbox"/>	
	男女・ロッカー室			1/D	<input checked="" type="checkbox"/>					1/D	<input checked="" type="checkbox"/>			1/D	<input checked="" type="checkbox"/>	1/D	<input checked="" type="checkbox"/>	1/D	<input checked="" type="checkbox"/>	
	射場			1/W																
	巻簾室			1/W																
	弓具室			1/W																
	師範室																			
	的張室			1/W																
	看的室1・2																			
	階段 B			1/D	<input checked="" type="checkbox"/>				1/W											
	階段 D			1/M																
	窓ガラス																			
エレベーター籠内			1/D	<input checked="" type="checkbox"/>				1/W	<input checked="" type="checkbox"/>										1/D	<input checked="" type="checkbox"/>
備考	1/Dは 1日に1回行う		2/Dは 1日に2回行う		3/Wは週3回 (月・水・土)		1/Wは 週に1回行う		1/Mは 月に1回行う											

日常清掃作業報告書

令和 6 年 6 月 23 日 (日曜日)

公益財団法人厚木市スポーツ協会 会長 様

厚木市営東町スポーツセンター日常清掃業務を終了しましたので報告します。

(株)日本ファシリティ

階数	作業種別 室名	カーペットの清掃		床の掃き		吸い殻捨て 灰皿清掃		手摺りの 拭き清掃		水石 紙の補給		マットの清掃		排水口の清掃		衛生陶器 の清掃		鏡みがき	
		回数	☑	回数	☑	回数	☑	回数	☑	回数	☑	回数	☑	回数	☑	回数	☑	回数	☑
1階	玄関ホール・ロビー			1/D	☑	1/D	☑												
	廊下			1/W															
	男子・女子便所(身障者用含む)			1/D	☑					1/D	☑		1/D	☑	1/D	☑	1/D	☑	
2階	ロビー・廊下			1/W															
	男子・女子便所(身障者用含む)			1/D	☑					1/D	☑		1/D	☑	1/D	☑	1/D	☑	
	幼児室																		
	放送室																		
	第1会議室																		
	男女・ロッカー室			1/D	☑					1/D	☑		1/D	☑	1/D	☑	1/D	☑	
	ロビー・廊下			1/W															
3階	男子・女子便所(身障者用含む)			1/D	☑					1/D	☑		1/D	☑	1/D	☑	1/D	☑	
	師範室																		
	観覧席																		
	トレーニング室																		
	医務室																		
	男女・ロッカー室			1/D	☑					1/D	☑		1/D	☑	1/D	☑	1/D	☑	
	ロビー・廊下			1/W															
4階	男子・女子便所(身障者用含む)			1/D	☑					1/D	☑		1/D	☑	1/D	☑	1/D	☑	
	第2武道場(南側含む)			1/W															
	ランニングコース			1/W				1/W											
	第2会議室																		
	第3・4会議室																		
	男女・ロッカー室			1/D	☑					1/D	☑		1/D	☑	1/D	☑	1/D	☑	
	ロビー・廊下			1/W															
5階	男子・女子便所(身障者用含む)			1/D	☑					1/D	☑		1/D	☑	1/D	☑	1/D	☑	
	男女・ロッカー室			1/D	☑					1/D	☑		1/D	☑	1/D	☑	1/D	☑	
	射場			1/W	☑														
	巻簾室			1/W	☑														
	弓具室			1/W	☑														
	師範室																		
	的張室			1/W	☑														
	看的室1・2																		
	階段 B			1/D	☑			1/W											
	階段 D			1/M															
	窓ガラス																		
エレベーター籠内			1/D	☑			1/W	☑									1/D	☑	
備考	1/Dは 1日に1回行う		2/Dは 1日に2回行う		3/Wは週3回 (月・水・土)		1/Wは 週に1回行う		1/Mは 月に1回行う										

日常清掃作業報告書

令和 6 年 6 月 24 日 (月曜日)

公益財団法人厚木市スポーツ協会 会長 様

厚木市営東町スポーツセンター日常清掃業務を終了しましたので報告します。

(株)日本ファシリティ

階数	作業種別 室名	カーペットの清掃		床の掃き		吸い殻捨て 灰皿清掃		手摺りの 拭き清掃		水石 ペーパー の補給		マットの清掃		排水口の清掃		衛生陶器 の清掃		鏡みがき		
		回数	☑	回数	☑	回数	☑	回数	☑	回数	☑	回数	☑	回数	☑	回数	☑	回数	☑	
1階	玄関ホール・ロビー			1/D	✓	1/D	✓													
	廊下			1/W	✓															
2階	男子・女子便所(身障者用含む)			1/D	✓					1/D	✓			1/D	✓	1/D	✓	1/D	✓	
	ロビー・廊下			1/W	✓															
	男子・女子便所(身障者用含む)			1/D	✓					1/D	✓			1/D	✓	1/D	✓	1/D	✓	
	幼児室																			
	放送室																			
	第1会議室																			
3階	男女・ロッカー室			1/D	✓					1/D	✓			1/D	✓	1/D	✓	1/D	✓	
	ロビー・廊下			1/W	✓															
	男子・女子便所(身障者用含む)			1/D	✓					1/D	✓			1/D	✓	1/D	✓	1/D	✓	
	師範室																			
	観覧席																			
	トレーニング室																			
4階	男女・ロッカー室			1/D	✓					1/D	✓			1/D	✓	1/D	✓	1/D	✓	
	ロビー・廊下			1/W	✓															
	男子・女子便所(身障者用含む)			1/D	✓					1/D	✓			1/D	✓	1/D	✓	1/D	✓	
	第2武道場(南側含む)			1/W					1/W											
	ランニングコース			1/W																
	第2会議室																			
5階	男女・ロッカー室			1/D	✓					1/D	✓			1/D	✓	1/D	✓	1/D	✓	
	ロビー・廊下			1/W	✓															
	男子・女子便所(身障者用含む)			1/D	✓					1/D	✓			1/D	✓	1/D	✓	1/D	✓	
	男女・ロッカー室			1/D	✓					1/D	✓			1/D	✓	1/D	✓	1/D	✓	
	射場			1/W																
	巻簾室			1/W																
	弓具室			1/W																
	師範室																			
	的張室			1/W																
	看的室1・2																			
	階段 B			1/D	✓				1/W	✓										
階段 D			1/M																	
窓ガラス																				
エレベーター籠内			1/D	✓				1/W										1/D	✓	
備考	1/Dは 1日に1回行う		2/Dは 1日に2回行う		3/Wは週3回 (月・水・土)		1/Wは 週に1回行う		1/Mは 月に1回行う											

日常清掃作業報告書

令和 6 年 6 月 26 日 (曜)

公益財団法人厚木市スポーツ協会 会長 様

厚木市営東町スポーツセンター日常清掃業務を終了しましたので報告します。

(株)日本ファシリティ

階数	作業種別 室名	カーペットの清掃		床の掃き		吸い殻捨て 灰皿清掃		手摺りの 拭き清掃		水石 紙の補給		マットの清掃		排水口の清掃		衛生陶器 の清掃		鏡みがき		
		回数	☑	回数	☑	回数	☑	回数	☑	回数	☑	回数	☑	回数	☑	回数	☑	回数	☑	
1階	玄関ホール・ロビー			1/D	☑	1/D	☑													
	廊下			1/W																
	男子・女子便所(身障者用含む)			1/D	☑					1/D	☑			1/D	☑	1/D	☑	1/D	☑	
2階	ロビー・廊下			1/W																
	男子・女子便所(身障者用含む)			1/D	☑					1/D	☑			1/D	☑	1/D	☑	1/D	☑	
	幼児室																			
	放送室																			
3階	第1会議室																			
	男女・ロッカー室			1/D	☑					1/D	☑			1/D	☑	1/D	☑	1/D	☑	
	ロビー・廊下			1/W																
	男子・女子便所(身障者用含む)			1/D	☑					1/D	☑			1/D	☑	1/D	☑	1/D	☑	
	師範室																			
	観覧席																			
	トレーニング室																			
4階	医務室																			
	男女・ロッカー室			1/D	☑					1/D	☑			1/D	☑	1/D	☑	1/D	☑	
	ロビー・廊下			1/W																
	男子・女子便所(身障者用含む)			1/D	☑					1/D	☑			1/D	☑	1/D	☑	1/D	☑	
	第2武道場(南側含む)			1/W	☑															
	ランニングコース			1/W				1/W												
5階	第2会議室																			
	第3・4会議室																			
	男女・ロッカー室			1/D	☑					1/D	☑			1/D	☑	1/D	☑	1/D	☑	
	ロビー・廊下			1/W																
	男子・女子便所(身障者用含む)			1/D	☑					1/D	☑			1/D	☑	1/D	☑	1/D	☑	
	男女・ロッカー室			1/D	☑					1/D	☑			1/D	☑	1/D	☑	1/D	☑	
	射場			1/W																
	巻簾室			1/W																
	弓具室			1/W																
	師範室																			
	的張室			1/W																
	看的室1・2																			
	階段 B			1/D	☑				1/W											
階段 D			1/M																	
窓ガラス																				
エレベーター箱内			1/D	☑				1/W	☑										1/D	☑
備考	1/Dは 1日に1回行う		2/Dは 1日に2回行う		3/Wは週3回 (月・水・土)		1/Wは 週に1回行う		1/Mは 月に1回行う											

日常清掃作業報告書

令和 6 年 6 月 27 日 (木曜日)

公益財団法人厚木市スポーツ協会 会長 様

厚木市営東町スポーツセンター日常清掃業務を終了しましたので報告します。

(株)日本ファシリティ

階数	作業種別 室名	カーペットの清掃		床の掃き拭き		吸い殻捨て 灰皿清掃		手摺りの 拭き清掃		水石 ペーパー の補給		マットの清掃		排水口の清掃		衛生陶器 の清掃		鏡みがき	
		回数	<input type="checkbox"/>	回数	<input type="checkbox"/>	回数	<input type="checkbox"/>	回数	<input type="checkbox"/>	回数	<input type="checkbox"/>	回数	<input type="checkbox"/>	回数	<input type="checkbox"/>	回数	<input type="checkbox"/>	回数	<input type="checkbox"/>
1階	玄関ホール・ロビー			1/D	<input checked="" type="checkbox"/>	1/D	<input checked="" type="checkbox"/>												
	廊下			1/W															
	男子・女子便所(身障者用含む)			1/D	<input checked="" type="checkbox"/>					1/D	<input checked="" type="checkbox"/>			1/D	<input checked="" type="checkbox"/>	1/D	<input checked="" type="checkbox"/>	1/D	<input checked="" type="checkbox"/>
2階	ロビー・廊下			1/W															
	男子・女子便所(身障者用含む)			1/D	<input checked="" type="checkbox"/>					1/D	<input checked="" type="checkbox"/>			1/D	<input checked="" type="checkbox"/>	1/D	<input checked="" type="checkbox"/>	1/D	<input checked="" type="checkbox"/>
	幼児室																		
	放送室																		
	第1会議室																		
3階	男女・ロッカー室			1/D	<input checked="" type="checkbox"/>					1/D	<input checked="" type="checkbox"/>			1/D	<input checked="" type="checkbox"/>	1/D	<input checked="" type="checkbox"/>	1/D	<input checked="" type="checkbox"/>
	ロビー・廊下			1/W															
	男子・女子便所(身障者用含む)			1/D	<input checked="" type="checkbox"/>					1/D	<input checked="" type="checkbox"/>			1/D	<input checked="" type="checkbox"/>	1/D	<input checked="" type="checkbox"/>	1/D	<input checked="" type="checkbox"/>
	師範室																		
	観覧席																		
	トレーニング室																		
	医務室																		
4階	男女・ロッカー室			1/D	<input checked="" type="checkbox"/>					1/D	<input checked="" type="checkbox"/>			1/D	<input checked="" type="checkbox"/>	1/D	<input checked="" type="checkbox"/>	1/D	<input checked="" type="checkbox"/>
	ロビー・廊下			1/W															
	男子・女子便所(身障者用含む)			1/D	<input checked="" type="checkbox"/>					1/D	<input checked="" type="checkbox"/>			1/D	<input checked="" type="checkbox"/>	1/D	<input checked="" type="checkbox"/>	1/D	<input checked="" type="checkbox"/>
	第2武道場(南側含む)			1/W															
	ランニングコース			1/W	<input checked="" type="checkbox"/>			1/W	<input checked="" type="checkbox"/>										
	第2会議室																		
5階	第3・4会議室																		
	男女・ロッカー室			1/D	<input checked="" type="checkbox"/>					1/D	<input checked="" type="checkbox"/>			1/D	<input checked="" type="checkbox"/>	1/D	<input checked="" type="checkbox"/>	1/D	<input checked="" type="checkbox"/>
	ロビー・廊下			1/W															
	男子・女子便所(身障者用含む)			1/D	<input checked="" type="checkbox"/>					1/D	<input checked="" type="checkbox"/>			1/D	<input checked="" type="checkbox"/>	1/D	<input checked="" type="checkbox"/>	1/D	<input checked="" type="checkbox"/>
	男女・ロッカー室			1/D	<input checked="" type="checkbox"/>					1/D	<input checked="" type="checkbox"/>			1/D	<input checked="" type="checkbox"/>	1/D	<input checked="" type="checkbox"/>	1/D	<input checked="" type="checkbox"/>
	射場			1/W															
	巻簾室			1/W															
	弓具室			1/W															
	師範室																		
	的張室			1/W															
	看的室1・2																		
階段 B			1/D	<input checked="" type="checkbox"/>					1/W										
階段 D			1/M																
窓ガラス																			
エレベーター籠内			1/D	<input checked="" type="checkbox"/>					1/W	<input checked="" type="checkbox"/>									
備考	1/Dは 1日に1回行う		2/Dは 1日に2回行う		3/Wは週3回 (月・水・土)		1/Wは 週に1回行う		1/Mは 月に1回行う										

日常清掃作業報告書

令和 6 年 6 月 29 日 (土曜日)

公益財団法人厚木市スポーツ協会 会長 様

厚木市営東町スポーツセンター日常清掃業務を終了しましたので報告します。

(株)日本ファシリティ

階数	作業種別 室名	カーペットの清掃		床の掃き拭き		吸い殻捨て 灰皿清掃		手摺りの 拭き清掃		水石 ペーパー の補給		マットの清掃		排水口の清掃		衛生陶器 の清掃		鏡みがき		
		回数	☑	回数	☑	回数	☑	回数	☑	回数	☑	回数	☑	回数	☑	回数	☑	回数	☑	
1階	玄関ホール・ロビー			1/D	☑	1/D	☑													
	廊下			1/W																
	男子・女子便所(身障者用含む)			1/D	☑					1/D	☑			1/D	☑	1/D	☑	1/D	☑	
2階	ロビー・廊下			1/W																
	男子・女子便所(身障者用含む)			1/D	☑					1/D	☑			1/D	☑	1/D	☑	1/D	☑	
	幼児室																			
	放送室																			
	第1会議室																			
	男女・ロッカー室			1/D	☑					1/D	☑			1/D	☑	1/D	☑	1/D	☑	
3階	ロビー・廊下			1/W																
	男子・女子便所(身障者用含む)			1/D	☑					1/D	☑			1/D	☑	1/D	☑	1/D	☑	
	師範室																			
	観覧席																			
	トレーニング室																			
	医務室																			
	男女・ロッカー室			1/D	☑					1/D	☑			1/D	☑	1/D	☑	1/D	☑	
4階	ロビー・廊下			1/W																
	男子・女子便所(身障者用含む)			1/D	☑					1/D	☑			1/D	☑	1/D	☑	1/D	☑	
	第2武道場(南側含む)			1/W																
	ランニングコース			1/W				1/W												
	第2会議室																			
	第3・4会議室																			
	男女・ロッカー室			1/D	☑					1/D	☑			1/D	☑	1/D	☑	1/D	☑	
5階	ロビー・廊下			1/W																
	男子・女子便所(身障者用含む)			1/D	☑					1/D	☑			1/D	☑	1/D	☑	1/D	☑	
	男女・ロッカー室			1/D	☑					1/D	☑			1/D	☑	1/D	☑	1/D	☑	
	射場			1/W																
	巻簾室			1/W																
	弓具室			1/W																
	師範室																			
	的張室			1/W																
	看的室1・2																			
	階段 B			1/D	☑				1/W											
階段 D			1/M	☑																
窓ガラス																				
	エレベーター籠内			1/D	☑				1/W	☑									1/D	☑

備考

1/Dは
1日に1回行う

2/Dは
1日に2回行う

3/Wは週3回
(月・水・土)

1/Wは
週に1回行う

1/Mは
月に1回行う

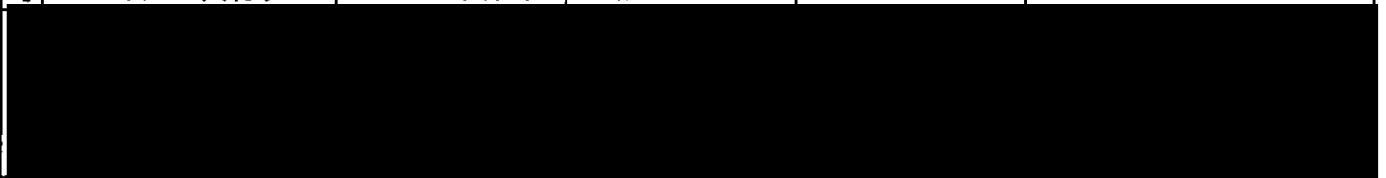

日常清掃作業報告書

令和 6 年 6 月 30 日 (日曜日)

公益財団法人厚木市スポーツ協会 会長 様

厚木市営東町スポーツセンター日常清掃業務を終了しましたので報告します。

(株)日本ファシリティ

階数	作業種別 室名	カーペットの清掃		床の掃き拭き		吸い殻捨て 灰皿清掃		手摺りの 拭き清掃		水石 ペーパー の補給		マットの清掃		排水口の清掃		衛生陶器 の清掃		鏡みがき		
		回数	☑	回数	☑	回数	☑	回数	☑	回数	☑	回数	☑	回数	☑	回数	☑	回数	☑	
1階	玄関ホール・ロビー			1/D	☑	1/D	☑													
	廊下			1/W																
	男子・女子便所(身障者用含む)			1/D	☑					1/D	☑			1/D	☑	1/D	☑	1/D	☑	
2階	ロビー・廊下			1/W																
	男子・女子便所(身障者用含む)			1/D	☑					1/D	☑			1/D	☑	1/D	☑	1/D	☑	
	幼児室																			
	放送室																			
	第1会議室																			
	男女・ロッカー室			1/D	☑					1/D	☑			1/D	☑	1/D	☑	1/D	☑	
	ロビー・廊下			1/W																
3階	男子・女子便所(身障者用含む)			1/D	☑					1/D	☑			1/D	☑	1/D	☑	1/D	☑	
	師範室																			
	観覧席																			
	トレーニング室																			
	医務室																			
	男女・ロッカー室			1/D	☑					1/D	☑			1/D	☑	1/D	☑	1/D	☑	
	ロビー・廊下			1/W																
4階	男子・女子便所(身障者用含む)			1/D	☑					1/D	☑			1/D	☑	1/D	☑	1/D	☑	
	第2武道場(南側含む)			1/W																
	ランニングコース			1/W				1/W												
	第2会議室																			
	第3・4会議室																			
	男女・ロッカー室			1/D	☑					1/D	☑			1/D	☑	1/D	☑	1/D	☑	
	ロビー・廊下			1/W																
5階	男子・女子便所(身障者用含む)			1/D	☑					1/D	☑			1/D	☑	1/D	☑	1/D	☑	
	男女・ロッカー室			1/D	☑					1/D	☑			1/D	☑	1/D	☑	1/D	☑	
	射場			1/W																
	巻簾室			1/W																
	弓具室			1/W																
	師範室																			
	的張室			1/W																
	看的室1・2																			
	階段 B			1/D	☑				1/W	☑										
	階段 D			1/M																
窓ガラス																				
	エレベーター籠内			1/D	☑				1/W	☑									1/D	☑
備考	1/Dは 1日に1回行う	2/Dは 1日に2回行う		3/Wは週3回 (月・水・土)		1/Wは 週に1回行う		1/Mは 月に1回行う												

自動ドア保守点検報告書

お客様名	厚木市菅東町スポーツセンター 御中					契約種別	
御住所	神奈川県厚木市東町2-1。				ST		
電話番号	046-225-2538	区分	保守点検	検証期間	スポット点検	合計契約台数	3台
受付番号	01168973 202406	点検日時 (西 暦)	2024年6月7日(金) 9:40 ~ 10:30				

点検結果・報告事項

各部点検 動作確認実施。異常なし。

判定・処置内容		良好:V 調整:A 締付:T 清掃:C 注油:L 要注意:△ 要交換:X 交換済:ス 該当無:- 範囲内:○ 見積提出中:M				
扉	No	00176875	00176876	00176877		
設置場所		正面外	正面内	駐車場側		
機種		200KDC	200KDC	100KLDM		
使用状況	開閉回数	1531015	1579065	1482046		
	開閉速度(9・8・7・6・5・4・3・2・1・0)	開(8)閉(2)保(2)	開(8)閉(2)保(2)	開(7)閉(3)保(2)	開()閉()保()	
ドア・サッシ部	ドアの傷	✓	✓	✓		
	異音	✓	✓	△		
	ガイドレール内の異物	✓	✓	-		
	全閉時の戸先隙間	✓	✓	✓		
	指詰め防止の確保	✓	✓	✓		
	無目点検カバーの取付状態	✓	✓	✓		
	ドアとの隙間(ガイドレール方立・無目)	✓	✓	✓		
懸架部	ステッカー・警告ラベル・戸袋警告ラベル	✓	✓	✓		
	戸車の摩耗・損傷	✓ C	✓ C	✓ C		
	ドアストッパーの締付	✓	✓	✓		
	ハンガーレールの締付	✓	✓	✓		
動力作動部	ハンガーレールの汚れ・摩耗	✓ C	✓ C	✓ C		
	脱線防止の締付・隙間・摩耗	✓	✓	✓		
	異音	✓	✓	✓		
電源回路	エンジンの取付状態	✓	✓	✓		
	防振ゴムの変形	✓	✓	✓		
	ベルト・チェーン・ワイヤーの締付・張り・摩耗	✓	✓	✓		
	手動開閉	✓	✓	✓		
その他	電源スイッチの作動	✓	✓	✓		
	電線の支持・接続・損傷	✓	✓	✓		
	電源・電圧(1Y)	✓	✓	✓		
	絶縁抵抗(1Y)	✓	✓	✓		
センサー部	総合動作(開閉・反転動作の確認)	✓	✓	✓		
	オートロック装置の作動	-	-	-		
	電気錠アットボルトと鍵受けとの隙間	-	-	-		
	システム作動の確認	-	-	-		
	各部締結部増し締め	✓	✓	✓		
有効開口幅 (mm)	幅	1420	1600	900		
	外センサー	有効開口+左右各 (150mm以上)	✓	✓	✓	
		奥行 (1000mm以上)	✓	✓	✓	
		ドア直近 (150mm未満)	✓	✓	✓	
		幅	✓	✓	✓	
	内センサー	有効開口+左右各 (150mm以上)	✓	✓	✓	
		奥行 (1000mm以上)	✓	✓	✓	
		ドア直近 (150mm未満)	✓	✓	✓	
補助光線センサーの作動状況	✓	✓	✓			

交換部品明細

設置場所	交換部品名	仕様	数量	有償	無償	単価	金額

上記の通り保守点検を実施致しましたので、ご報告申し上げます。

合計

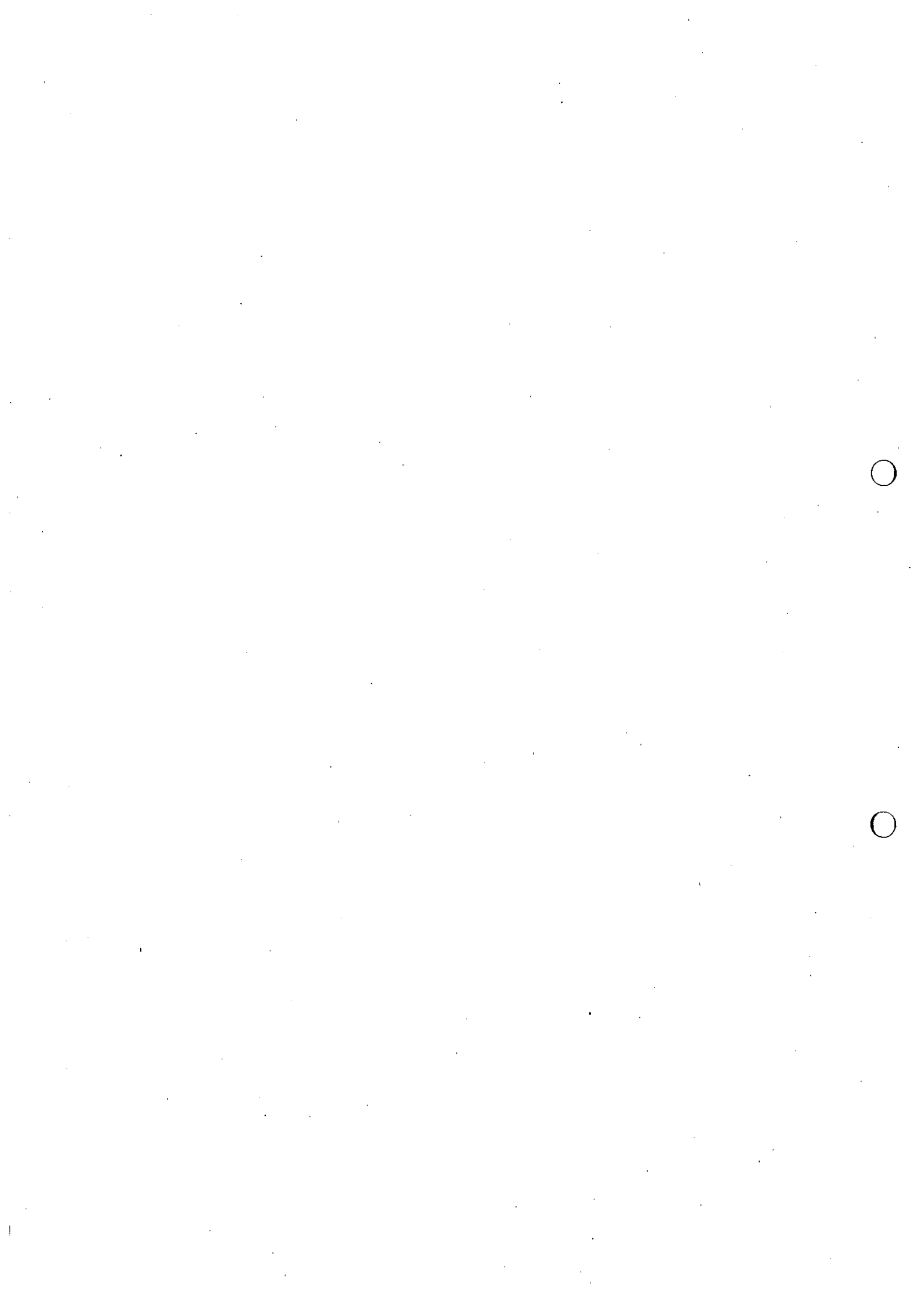

6 年 7 月 3 日

公益財団法人厚木市スポーツ協会
 会 長 宮 崎 昌 彦 様

厚木市宮東町スポーツセンター弓道場管理業務委託 報告書

6 月分弓道場管理業務委託実施状況を報告いたします。

日	曜日	安 土 管 理		的 張 り	備 考
		散 水	その他		
1	土	○		○	
2	日	○		○	
3	月	○		○	
4	火	○		○	
5	水	○		○	
6	木	○		○	
7	金	○		○	
8	土	○		○	
9	日	○		○	
10	月	○		○	
11	火	休館日		休館日	
12	水	○		○	
13	木	○		○	
14	金	○		○	
15	土	○		○	
16	日	○		○	
17	月	○		○	
18	火	○		○	
19	水	○		○	
20	木	○		○	
21	金	○		○	
22	土	○		○	
23	日	○		○	
24	月	○		○	
25	火	○		○	
26	水	○		○	
27	木	○		○	
28	金	○		○	
29	土	○		○	
30	日	○		○	
< 特記事項 >					



保守点検報告書

御中

施設名： 厚木市営東町スポーツセンター

実施日： 2024年6月11日

 **Senoh** セノ一株式会社





保守点検報告書

厚木市営東町スポーツセンター

機種名		実施事項
ラボードNEXT・LXE	4台	各部位検、増し締め、注油
コードレスバイクV77i、V67Ri	6台	各部位検、増し締め、注油
MATRIX ステッパー	1台	各部位検、増し締め、注油
KEISER クロストレーナー	3台	各部位検、増し締め、注油
アナシス 各機種	11台	各部位検、増し締め、注油
SSマシン	1台	各部位検、増し締め、注油
フリーウェイト系各器具	一式	各部位検、増し締め、注油
リラクゼーション系各器具	一式	各部位検

備考

作業員

実施日

2024年6月11日



保守点検報告書

厚木市営東町スポーツセンター

機種名		不良箇所	危険度	対応
アナシス ラットブルダウ	205011080	ウエイトピンコイルリース損傷	A	Y
アナシス バックエキステンション	106011037	ウエイトピンコイルリース損傷	A	Y
SS アシスト・チン&デッド	201031045	ウエイトピンコイルリース損傷	B	Y
"	"	膝当てフレーム用ストッパーウレタン損傷	B	Y
SS-Gベントレックアダプミナル	602011	フレーム溶接部の塗料剥離あり	A	Y

判定基準

危険度

- 高 ↓ 低
- D: 危険な状態で、使用禁止とする。
- C: 危険な状態になるおそれのあるもので早急な修理・交換が必要なもの。
- B: 交換や修理が必要なもの。
- A: 機能を損なうおそれや、危険を及ぼすおそれが比較的少ないと思われるもの。

対応

Y: 修理可能なもの

X: 使用標準期間を経過しているので修理・交換ができないもの

(注意) 部分的に判定がDの箇所があった器具は、器具そのものが使用禁止となります。



厚木市営東町スポーツセンター

トレーニング器具

点検前

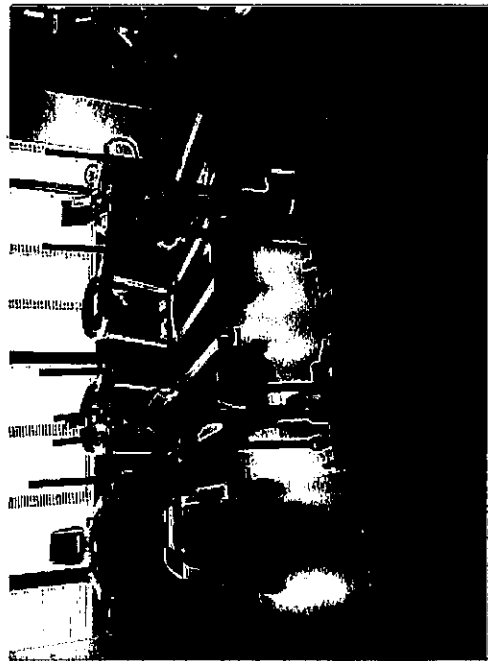

厚木市営東町スポーツセンター

トレーニング器具

点検前



厚木市営東町スポーツセンター

トレーニング器具

点検前

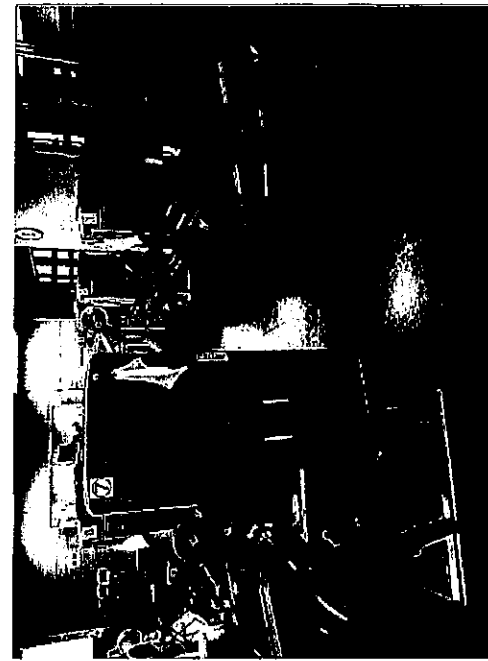

厚木市営東町スポーツセンター

トレーニング器具

点検前

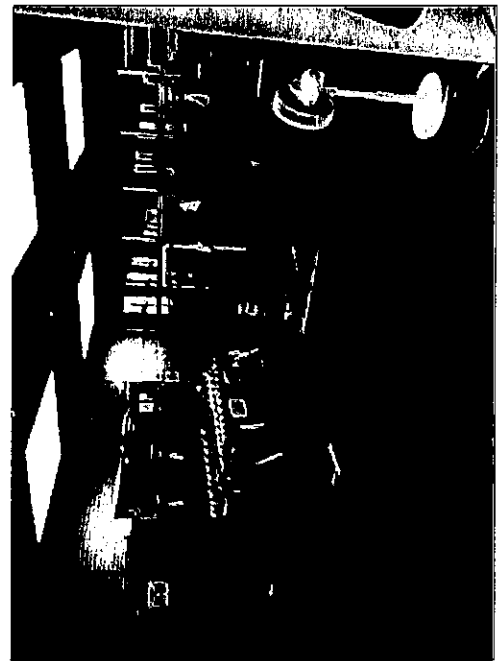

厚木市営東町スポーツセンター

トレーニング器具

点検前



厚木市営東町スポーツセンター

トレーニング器具

点検中

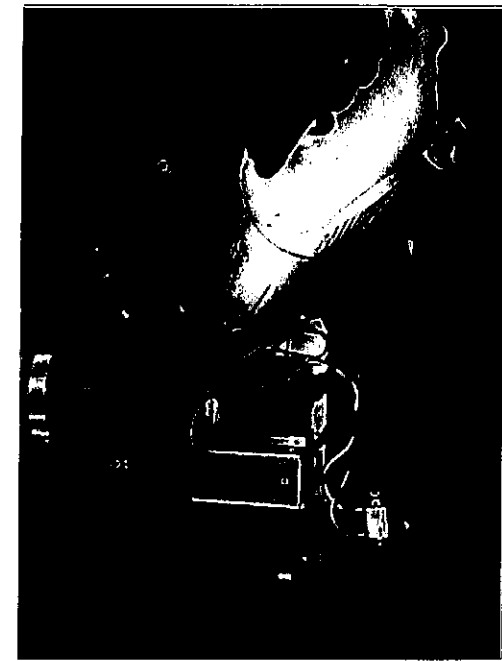

厚木市営東町スポーツセンター

トレーニング器具

点検中



厚木市営東町スポーツセンター

トレーニング器具

点検中



厚木市営東町スポーツセンター

トレーニング器具

点検中



厚木市営東町スポーツセンター

トレーニング器具

点検中



厚木市営東町スポーツセンター

トレーニング器具

点検中



厚木市営東町スポーツセンター

トレーニング器具

点検中



厚木市営東町スポーツセンター

トレーニング器具

点検中



厚木市営東町スポーツセンター

トレーニング器具

点検中

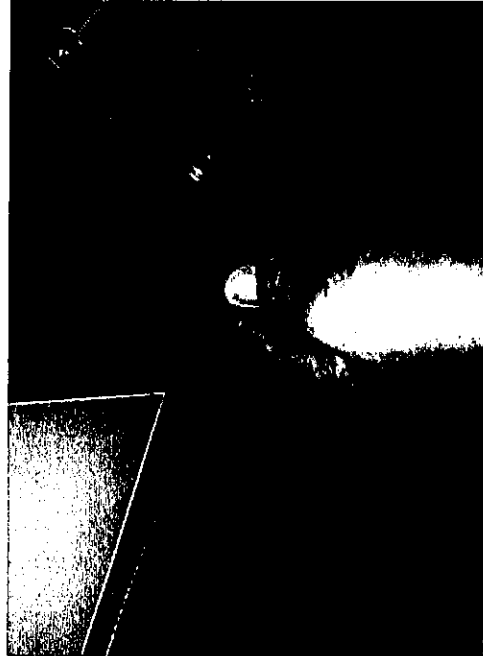

厚木市営東町スポーツセンター

トレーニング器具

点検中

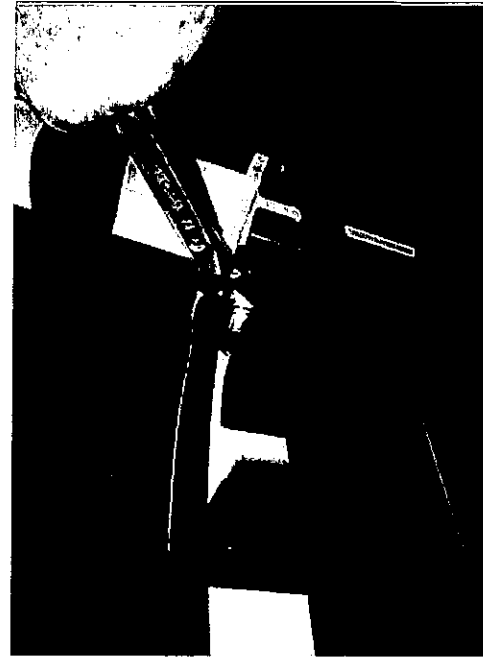

厚木市営東町スポーツセンター

トレーニング器具

点検中



厚木市営東町スポーツセンター

トレーニング器具

点検中



厚木市営東町スポーツセンター

トレーニング器具

点検中

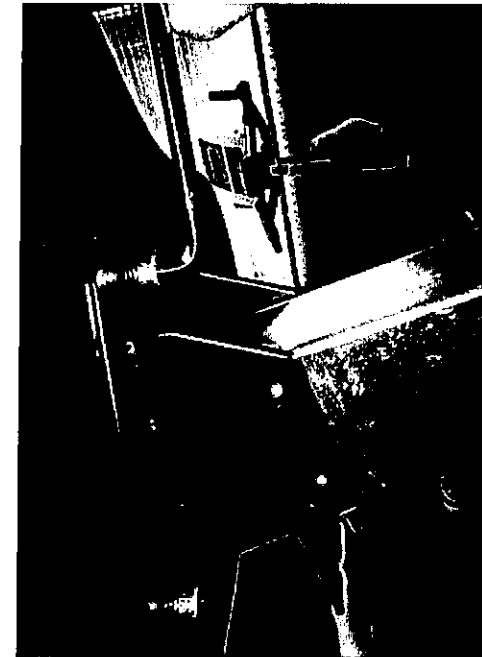

厚木市営東町スポーツセンター

トレーニング器具

点検中



厚木市営東町スポーツセンター

トレーニング器具

点検中



厚木市営東町スポーツセンター

トレーニング器具

点検中

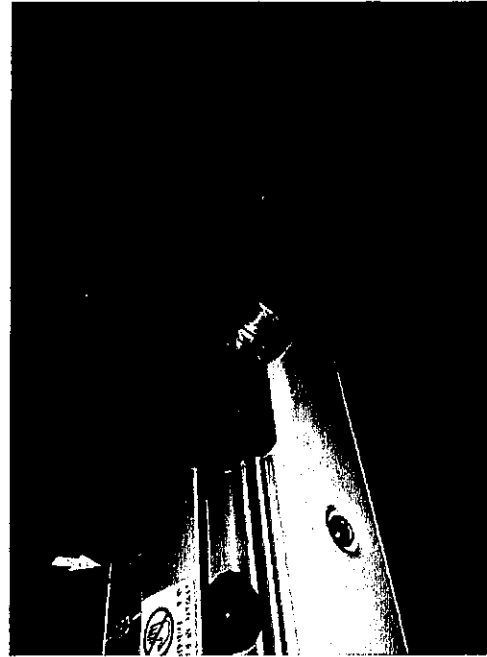

厚木市営東町スポーツセンター

トレーニング器具

点検中



厚木市営東町スポーツセンター

トレーニング器具

点検中

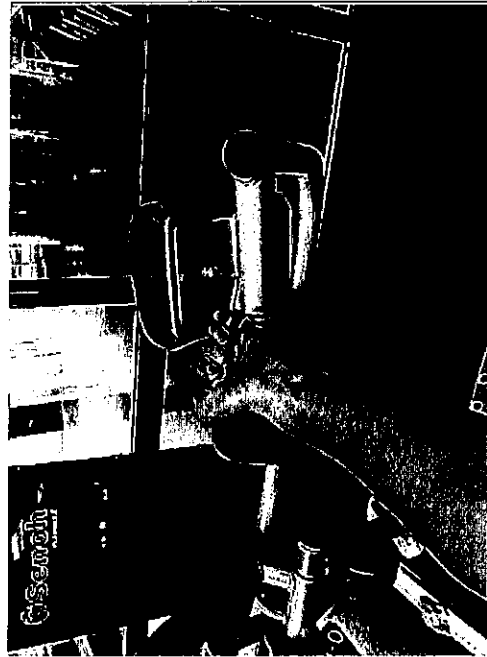

厚木市営東町スポーツセンター

トレーニング器具

点検中



厚木市営東町スポーツセンター

トレーニング器具

点検中



厚木市営東町スポーツセンター

トレーニング器具

点検中



厚木市営東町スポーツセンター

トレーニング器具

点検中

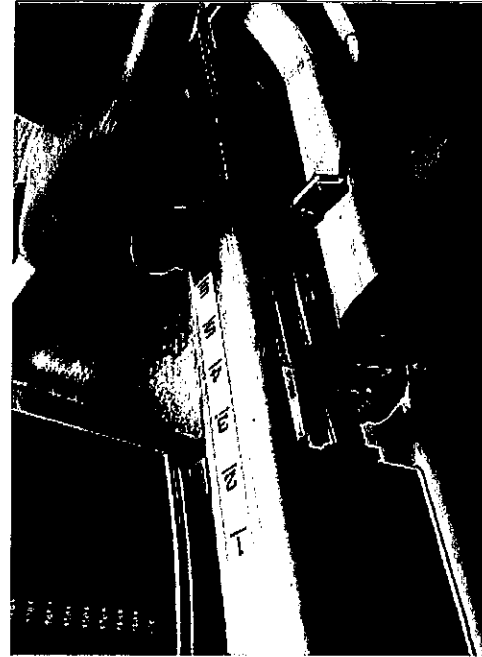

厚木市営東町スポーツセンター

トレーニング器具

点検中



厚木市営東町スポーツセンター

トレーニング器具

点検中

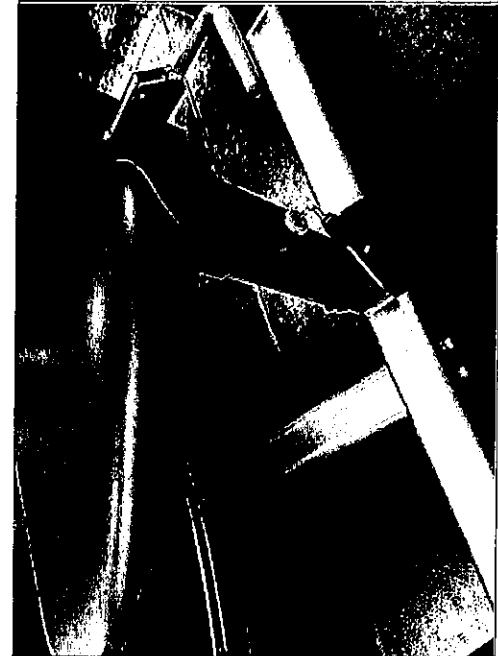

厚木市営東町スポーツセンター

トレーニング器具

点検中



厚木市営東町スポーツセンター

トレーニング器具

点検中

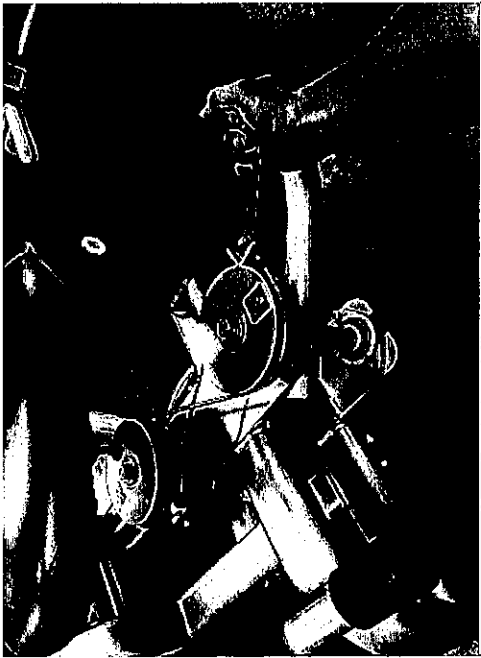

厚木市営東町スポーツセンター

トレーニング器具

点検中

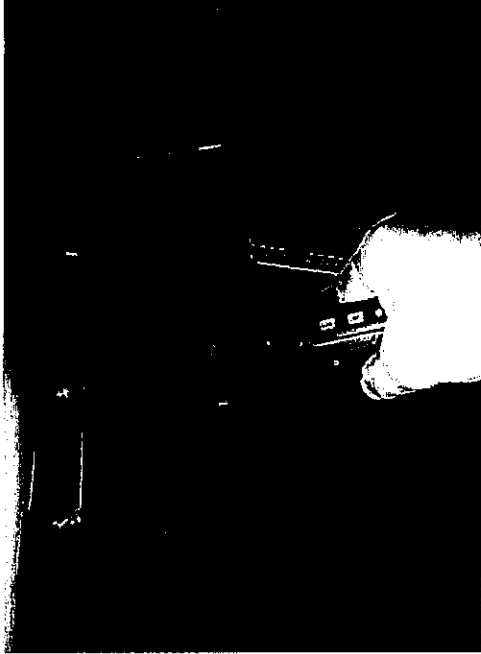

厚木市営東町スポーツセンター

トレーニング器具

点検中



厚木市営東町スポーツセンター

トレーニング器具

点検中



厚木市営東町スポーツセンター

トレーニング器具

点検中



厚木市営東町スポーツセンター

トレーニング器具

点検中

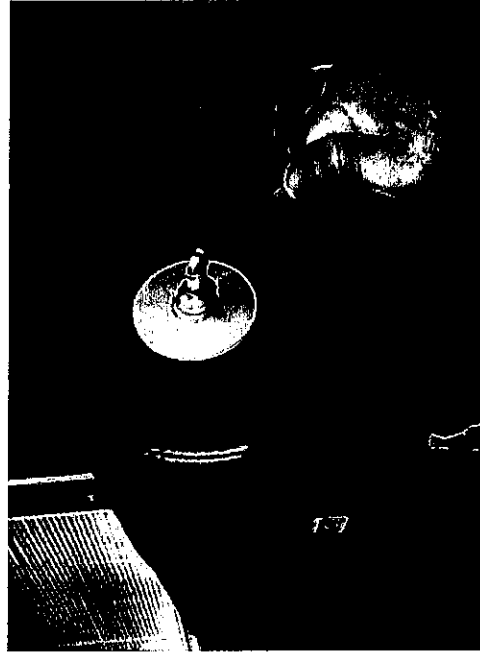

厚木市営東町スポーツセンター

トレーニング器具

点検中



厚木市営東町スポーツセンター

トレーニング器具

点検中



厚木市営東町スポーツセンター

トレーニング器具

点検中

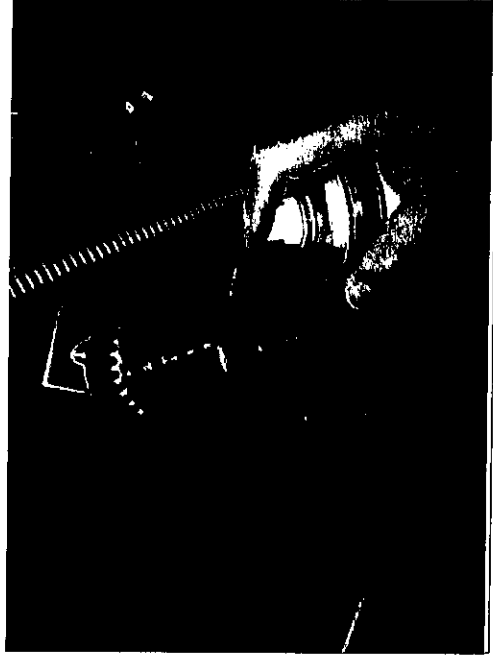

厚木市営東町スポーツセンター

トレーニング器具

点検中



厚木市営東町スポーツセンター

トレーニング器具

点検中



厚木市営東町スポーツセンター

トレーニング器具

点検中

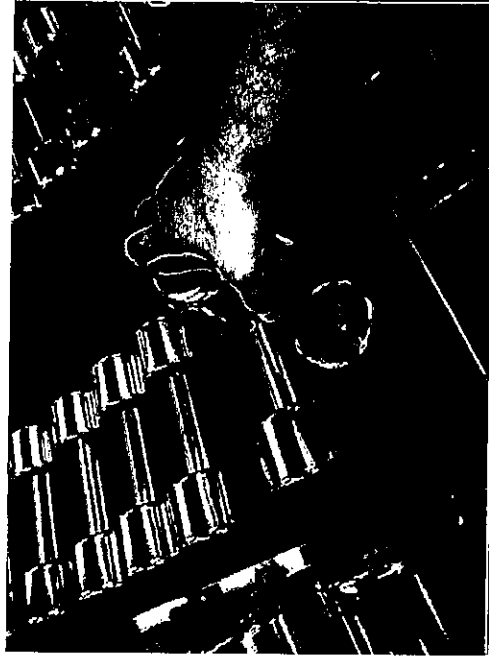

厚木市営東町スポーツセンター

トレーニング器具

点検中



厚木市営東町スポーツセンター

トレーニング器具

点検中



厚木市営東町スポーツセンター

トレーニング器具

点検中



厚木市営東町スポーツセンター

トレーニング器具

点検中



厚木市営東町スポーツセンター

トレーニング器具

点検中



厚木市営東町スポーツセンター

トレーニング器具

点検中



不良箇所

フアナシス バックエクステンション

ウエイトピンコイルリリース損傷



不良箇所

フアナシス ラットプルダウン

ウエイトピンコイルリリース損傷



不良箇所

SS アシスト・チン&ディップ

ウエイトピンコイルリリース損傷

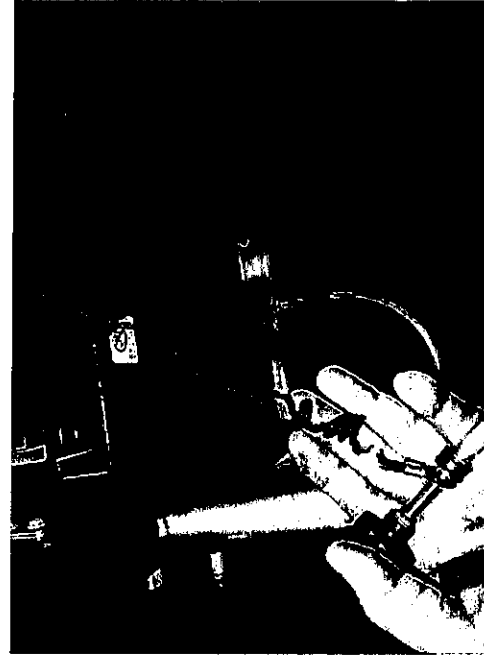

不良箇所

SS アシスト・チン&ディップ

膝当てパッドフレーム用ストッパーウレタン損傷

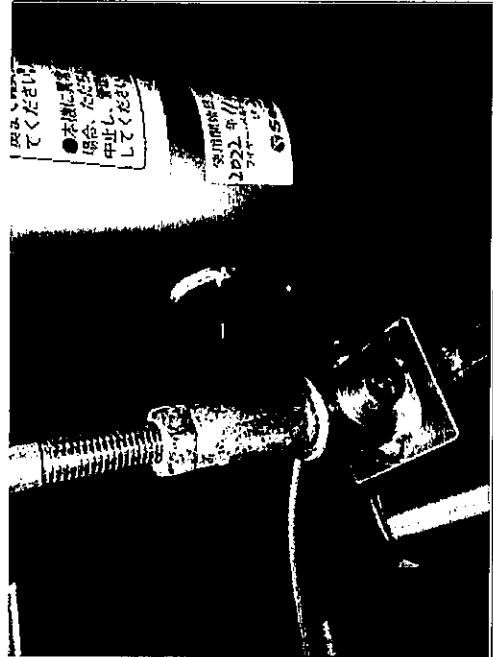

保守点検チェックシート

有酸素系マシン

お客様

厚木市営東町スポーツセンター

点検日

2024年6月11日

点検	保守
確認	a
摩耗	w
ゆるみ	y
変形	u
欠損	p
劣化	q
老朽化	x
損傷	b
上記以外の異常	e

品名	点検項目		点検項目																					
	点検	保守	点検	保守	点検	保守	点検	保守	点検	保守	点検	保守	点検	保守	点検	保守	点検	保守	点検	保守	点検	保守		
コードレスバイク V77i No.1 使用時間 1213 h (S/N: KCB 940320010086)	点検	保守	点検	保守	点検	保守	点検	保守	点検	保守	点検	保守	点検	保守	点検	保守	点検	保守	点検	保守	点検	保守	点検	保守
コードレスバイク V77i No.2 使用時間 351 h (S/N: KCB 940320010096)	点検	保守	点検	保守	点検	保守	点検	保守	点検	保守	点検	保守	点検	保守	点検	保守	点検	保守	点検	保守	点検	保守	点検	保守
コードレスバイク V77i No.3 使用時間 398 h (S/N: KCB 940320010021)	点検	保守	点検	保守	点検	保守	点検	保守	点検	保守	点検	保守	点検	保守	点検	保守	点検	保守	点検	保守	点検	保守	点検	保守
コードレスバイク V67Ri No.1 使用時間 801 h (S/N: KRB3080319100052)	点検	保守	点検	保守	点検	保守	点検	保守	点検	保守	点検	保守	点検	保守	点検	保守	点検	保守	点検	保守	点検	保守	点検	保守
コードレスバイク V67Ri No.2 使用時間 940 h (S/N: KRB3080319100050)	点検	保守	点検	保守	点検	保守	点検	保守	点検	保守	点検	保守	点検	保守	点検	保守	点検	保守	点検	保守	点検	保守	点検	保守
コードレスバイク V67Ri No.3 使用時間 424 h (S/N: KRB3080319100053)	点検	保守	点検	保守	点検	保守	点検	保守	点検	保守	点検	保守	点検	保守	点検	保守	点検	保守	点検	保守	点検	保守	点検	保守

※点検対象外の部位については空白としております。

保守点検チェックシート

有酸素系マシン

厚木市営東町スポーツセンター

お客様

点検日

2024年6月11日

点検	保守
確認	a
摩耗	w
ゆるみ	y
変形	u
欠損	p
劣化	q
老朽化	x
損傷	b
上記以外の異常	e

品名	点検項目		点検項目															
	点検	保守	点検	保守	点検	保守	点検	保守	点検	保守	点検	保守	点検	保守	点検	保守	点検	保守
MATRIX																		
Endurance Stepper S-ES																		
(S/N: CS33210600242)																		
KEISER M5 Strider																		
積算距離 14,270 km																		
(S/N: 210526-14704)																		
KEISER M5 Strider																		
積算距離 2,544 km																		
(S/N: 210526-14705)																		
KEISER M5 Strider																		
積算距離 11,457 km																		
(S/N: 210526-14707)																		
積算距離 km																		
(S/N:)																		
積算距離																		
(S/N:)																		

*点検対象外の部位については空白としております。

保守点検チェックシート

ウエイトマシン、フリーウエイト

お客様

厚木市営東町スポーツセンター

点検日

2024 年 6 月 11 日

点検	保守
確認	a
摩耗	w
ゆるみ	y
変形	u
欠損	p
劣化	q
老朽化	x
損傷	b
上記以外の異常	e

品名	点検	保守	①台	点検	保守	②台	点検	保守	③台	点検	保守	④台	点検	保守	⑤台	点検	保守	⑥台
BB462 ファナシス レッグプレス&カーフレイズ (S/N: 113011084)	✓	a	✓	✓	a	✓	✓	✓	a	✓	✓	✓	✓	✓	✓	✓	✓	✓
BB452 ファナシス シーテッドレッグカール (S/N: 203011077)	✓	a	✓	✓	a	✓	✓	✓	a	✓	✓	✓	✓	✓	✓	✓	✓	✓
BB442 ファナシス レッグエクステンション (S/N: 113011071)	✓	a	✓	✓	a	✓	✓	✓	a	✓	✓	✓	✓	✓	✓	✓	✓	✓
BB492 ファナシス バックエクステンション (S/N: 106011037)	✓	a	✓	✓	a	✓	✓	✓	a	✓	✓	✓	✓	✓	✓	✓	✓	✓
BB482 ファナシス クランチ (S/N: 106011048)	✓	a	✓	✓	a	✓	✓	✓	a	✓	✓	✓	✓	✓	✓	✓	✓	✓
BB515 ファナシスII トータルヒップ (S/N: 103012008)	✓	a	✓	✓	a	✓	✓	✓	a	✓	✓	✓	✓	✓	✓	✓	✓	✓

点検項目	点検	保守	①台	点検	保守	②台	点検	保守	③台	点検	保守	④台	点検	保守	⑤台	点検	保守	⑥台
回転部	✓	a	✓	✓	a	✓	✓	✓	a	✓	✓	✓	✓	✓	✓	✓	✓	✓
接続部	✓		✓	✓		✓	✓	✓		✓	✓	✓	✓	✓	✓	✓	✓	✓
滑車・滑走車・プーリー	✓		✓	✓		✓	✓	✓		✓	✓	✓	✓	✓	✓	✓	✓	✓
溶接部	✓		✓	✓		✓	✓	✓		✓	✓	✓	✓	✓	✓	✓	✓	✓
キャスター	✓		✓	✓		✓	✓	✓		✓	✓	✓	✓	✓	✓	✓	✓	✓
木部	✓		✓	✓		✓	✓	✓		✓	✓	✓	✓	✓	✓	✓	✓	✓
フレーム	✓		✓	✓		✓	✓	✓		✓	✓	✓	✓	✓	✓	✓	✓	✓
フレイム	✓		✓	✓		✓	✓	✓		✓	✓	✓	✓	✓	✓	✓	✓	✓
ブレース	✓	t	✓	✓	t	✓	✓	✓	t	✓	✓	✓	✓	✓	✓	✓	✓	✓
ボルト・ナット	✓	t	✓	✓	t	✓	✓	✓	t	✓	✓	✓	✓	✓	✓	✓	✓	✓
シャックル	✓		✓	✓		✓	✓	✓		✓	✓	✓	✓	✓	✓	✓	✓	✓
クリップ	✓		✓	✓		✓	✓	✓		✓	✓	✓	✓	✓	✓	✓	✓	✓
ローラーチェーン	✓		✓	✓		✓	✓	✓		✓	✓	✓	✓	✓	✓	✓	✓	✓
リンクチェーン	✓		✓	✓		✓	✓	✓		✓	✓	✓	✓	✓	✓	✓	✓	✓
ワイヤー	✓		✓	✓		✓	✓	✓		✓	✓	✓	✓	✓	✓	✓	✓	✓
LMガイド	✓		✓	✓		✓	✓	✓		✓	✓	✓	✓	✓	✓	✓	✓	✓
ベアリング	✓		✓	✓		✓	✓	✓		✓	✓	✓	✓	✓	✓	✓	✓	✓
グリップ	✓		✓	✓		✓	✓	✓		✓	✓	✓	✓	✓	✓	✓	✓	✓
アーム	✓		✓	✓		✓	✓	✓		✓	✓	✓	✓	✓	✓	✓	✓	✓
ウエイト	✓		✓	✓		✓	✓	✓		✓	✓	✓	✓	✓	✓	✓	✓	✓
ウエイトレール	✓	a	✓	✓	a	✓	✓	✓	a	✓	✓	✓	✓	✓	✓	✓	✓	✓
ウエイトピン	✓		✓	✓		✓	✓	✓		✓	✓	✓	✓	✓	✓	✓	✓	✓
表示シール	✓	a	✓	✓	a	✓	✓	✓	a	✓	✓	✓	✓	✓	✓	✓	✓	✓
調節装置	✓	a	✓	✓	a	✓	✓	✓	a	✓	✓	✓	✓	✓	✓	✓	✓	✓
ガススプリング	✓		✓	✓		✓	✓	✓		✓	✓	✓	✓	✓	✓	✓	✓	✓
切替装置	✓		✓	✓		✓	✓	✓		✓	✓	✓	✓	✓	✓	✓	✓	✓
カバー	✓		✓	✓		✓	✓	✓		✓	✓	✓	✓	✓	✓	✓	✓	✓
受けゴム	✓		✓	✓		✓	✓	✓		✓	✓	✓	✓	✓	✓	✓	✓	✓
底ゴム	✓		✓	✓		✓	✓	✓		✓	✓	✓	✓	✓	✓	✓	✓	✓
シャフト	✓		✓	✓		✓	✓	✓		✓	✓	✓	✓	✓	✓	✓	✓	✓
ディスク	✓		✓	✓		✓	✓	✓		✓	✓	✓	✓	✓	✓	✓	✓	✓
緩衝ゴム	✓		✓	✓		✓	✓	✓		✓	✓	✓	✓	✓	✓	✓	✓	✓
ストッパー	✓		✓	✓		✓	✓	✓		✓	✓	✓	✓	✓	✓	✓	✓	✓
ガイドピン	✓		✓	✓		✓	✓	✓		✓	✓	✓	✓	✓	✓	✓	✓	✓
偏心カム	✓		✓	✓		✓	✓	✓		✓	✓	✓	✓	✓	✓	✓	✓	✓
ベルト	✓		✓	✓		✓	✓	✓		✓	✓	✓	✓	✓	✓	✓	✓	✓
パット	✓		✓	✓		✓	✓	✓		✓	✓	✓	✓	✓	✓	✓	✓	✓
負荷装置	✓		✓	✓		✓	✓	✓		✓	✓	✓	✓	✓	✓	✓	✓	✓
その他	✓		✓	✓		✓	✓	✓		✓	✓	✓	✓	✓	✓	✓	✓	✓

※点検対象外の部位については空白としております。

保守点検チェックシート

ウエイトマシン、フリーウエイト

お客様

厚木市営東町スポーツセンター

点検日

2024年6月11日

点検	保守
確認	注油
摩耗	締付
ゆるみ	調整
変形	交換
欠損	補充
劣化	
老朽化	
損傷	
上記以外の異常	

品名	点検項目											
	点検	保守	⑦台	点検	保守	⑧台	点検	保守	⑨台	点検	保守	⑩台
BB632 アームカール&エクステンション (S/N: 002012095)	✓	a	✓	✓	✓	✓	✓	✓	✓	✓	✓	✓
BB422 アアナシス シヨルダークプレス (S/N: 105011033)	✓	t	✓	✓	✓	✓	✓	✓	✓	✓	✓	✓
BB402 アアナシス チェストプレス (S/N: 615011283)	✓	a	✓	✓	✓	✓	✓	✓	✓	✓	✓	✓
BB471 アアナシス フライ (S/N: 607011153)	✓	a	✓	✓	✓	✓	✓	✓	✓	✓	✓	✓
BB432 アアナシス ラットプルダウン (S/N: 205011080)	✓	a	✓	✓	✓	✓	✓	✓	✓	✓	✓	✓
BB55 アアナシス・チン&ディップ (S/N: 201031045)	✓	a	✓	✓	✓	✓	✓	✓	✓	✓	✓	✓
	✓	e	✓	✓	✓	✓	✓	✓	✓	✓	✓	✓

※点検対象外の部位については空白としております。

保守点検チェックシート

ウェイトマシン、フリーウェイト

お客様

厚木市営東町スポーツセンター

点検日

2024年6月11日

点検	保守
確認	注油 a
摩耗	締付 t
ゆるみ	調整 r
変形	交換 c
欠損	補充 s
劣化	q
老朽化	x
損傷	b
上記以外の異常	e

品名	点検	保守
BN5800 SS-G ペントレグアダブドミナル (S/N: 602011)	点検 ✓	保守 a
BN5300 SS-G 45°バックエクステンションベンチ (S/N: 601011)	点検 ✓	保守 a
BN5100 SS-G フラットアジャスタブルベンチ (S/N: 202011)	点検 ✓	保守 a
BN5400 SS-G フラットベンチ (S/N: 904011)	点検 ✓	保守 t
ブライトダンベル	点検 ✓	保守 t
ダンベルラック (S/N:)	点検 ✓	保守 t

点検項目	点検	保守	⑬台	点検	保守	⑭台	点検	保守	点検	保守
回転部	✓	✓		✓	✓		✓	✓	✓	✓
接続部										
滑車・滑走車・プーリー		e								
木部	✓			✓			✓			
フレーム										
フリース										
ボルト・ナット	✓	t		✓	t		✓	t	✓	t
シヤックル										
クリップ										
ローラーチェーン										
リンクチェーン										
ワイヤー										
LMガイド										
ベアリング				✓			✓			
グリップ										
アーム	✓			✓			✓			
ウェイト										
ウェイトレール										
ウェイトピン										
表示シール										
調節装置	✓			✓		a	✓			
ガススプリング				✓			✓			
切替装置										
カバー										
受けゴム	✓			✓			✓			
底ゴム										
シャフト										
ディスク										
緩衝ゴム	✓									
ストッパーゴム										
ガイドピン							✓			
偏心カム										
ベルト										
パット	✓									
負荷装置										
その他										

※点検対象外の部位については空白としております。

公益財団法人厚木市スポーツ協会 御中

報 告 書 (令和6年7月分)

令和6年度 厚木市営東町スポーツセンター
機械警備業務委託

㊿ 日本ハウズイング株式会社

2024年7月

日付	曜日	時刻	操作
2024/7/1	月	7:31	解除
2024/7/1	月	21:38	セット
2024/7/2	火	7:49	解除
2024/7/2	火	11:44	セット
2024/7/3	水	7:45	解除
2024/7/3	水	21:30	セット
2024/7/4	木	7:41	解除
2024/7/4	木	21:30	セット
2024/7/5	金	7:50	解除
2024/7/5	金	21:33	セット
2024/7/6	土	7:44	解除
2024/7/6	土	21:31	セット
2024/7/7	日	7:38	解除
2024/7/7	日	21:31	セット
2024/7/8	月	7:56	解除
2024/7/8	月	21:31	セット
2024/7/9	火	8:09	解除
2024/7/9	火	20:01	セット
2024/7/9	火	20:03	解除
2024/7/9	火	20:03	セット
2024/7/10	水	7:43	解除
2024/7/10	水	21:30	セット
2024/7/11	木	7:45	解除
2024/7/11	木	21:30	セット
2024/7/12	金	8:06	解除
2024/7/12	金	21:30	セット
2024/7/13	土	8:02	解除
2024/7/13	土	21:32	セット
2024/7/14	日	7:36	解除
2024/7/14	日	21:31	セット
2024/7/15	月	7:59	解除
2024/7/15	月	21:30	セット

日付	曜日	時刻	操作
2024/7/16	火	7:35	解除
2024/7/16	火	21:30	セット
2024/7/17	水	7:56	解除
2024/7/17	水	21:31	セット
2024/7/18	木	8:08	解除
2024/7/18	木	21:30	セット
2024/7/19	金	7:51	解除
2024/7/19	金	21:30	セット
2024/7/20	土	7:45	解除
2024/7/20	土	21:30	セット
2024/7/21	日	8:04	解除
2024/7/21	日	21:30	セット
2024/7/22	月	7:46	解除
2024/7/22	月	21:31	セット
2024/7/23	火	8:00	解除
2024/7/23	火	21:30	セット
2024/7/24	水	7:45	解除
2024/7/24	水	21:30	セット
2024/7/25	木	7:46	解除
2024/7/25	木	21:30	セット
2024/7/25	木	21:33	解除
2024/7/25	木	21:34	セット
2024/7/26	金	8:03	解除
2024/7/26	金	21:30	セット
2024/7/27	土	7:26	解除
2024/7/27	土	21:31	セット
2024/7/28	日	7:43	解除
2024/7/28	日	21:31	セット
2024/7/29	月	7:55	解除
2024/7/29	月	21:31	セット
2024/7/30	火	7:43	解除
2024/7/30	火	21:31	セット
2024/7/31	水	7:46	解除
2024/7/31	水	21:31	セット

公益財団法人厚木市スポーツ協会 御中

報 告 書 (令和6年7月分)

令和6年度 厚木市営東町スポーツセンター
空調・給排水衛生設備管理委託業務

◎◎ 日本ハウズイング株式会社

空調・給排水衛生設備管理（7月実施）

作業完了報告書

施設名	厚木市東町スポーツセンター
住所	厚木市東町2-1
<p>(7月実施内容)</p> <ul style="list-style-type: none">・給排水設備点検・排水設備点検・冷却塔点検・冷温水発生機点検・換気設備保守・ファンコイルユニット点検・循環ポンプ点検・貯湯槽清掃・膨張タンク保守点検(給湯・空調)	

以上、作業完了致しました

送排風機点検表

コンディションチェック (1/2)

厚木市営東町スポーツセンター

点検日		2024年 7月 9日		点検者									
点検項目				送風系統				運転調整・データ			作業終了時の点検	備考	
				絶縁抵抗測定	ベルト・ブリー	ベアリング給油	回転状態の確認	異音・異常振動	ファンローター点検	電源電圧			運転電流
No.	管理No.	系統名	型式	MΩ					V	A		設置場所	
1	EF-4	(体) 1F 駐輪場	ALF-U II-No.3	/	/	/	○	○	/	/	/	○	1Fロビー
2	EF-12	(体) 5F トイレ排気(男女身障)	不明	/	/	/	/	○	/	/	/	○	※1 5Fトイレ
3	EF-13	(体) 5F 更衣室、シャワー 排気	不明	/	/	/	/	○	/	/	/	○	※1 5F更衣室
4	EF-14	エレベーター機械室 排気	不明	/	/	/	○	○	/	/	/	○	ELV機械室
5	V-1 (1)	看的室(1) 排気	VD-20ZSB2	/	/	/	○	○	△	/	/	○	※2 看的室(1)
6	V-1 (2)	看的室(2) 排気	VD-20ZSB2	/	/	/	○	○	△	/	/	○	※2 看的室(2)
7	V-1 (3)	控室 排気	VD-20ZSB2	/	/	/	○	△	△	/	/	○	※2、※3 控室(射場)
8	V-1 (4)	巻簾室 排気	VD-20ZSB2	/	/	/	○	○	△	/	/	○	※2 巻簾室
9	V-1 (5)	弓具室 排気	VD-20ZSB2	/	/	/	○	○	△	/	/	○	※2 弓具室
10	V-1 (6)	師範室 排気	VD-20ZSB2	/	/	/	○	○	△	/	/	○	※2 師範室
11	V-2 (1)	3F 師範室 排気 第1武用	不明	/	/	/	/	○	/	/	/	○	※1 第1武用師範室天井
12	V-2 (2)	4F 師範室 排気 第2武用	不明	/	/	/	/	○	/	/	/	○	※1 第2武用師範室天井
13	V-3 (1)	4F 倉庫 排気 第2武用	不明	/	/	/	○	○	/	/	/	○	第2武用倉庫
14	V-4 (1)	(体) 事務室湯沸室	不明	/	/	/	○	○	/	/	/	○	1Fロビー天井
15	V-4 (2)	(体) 1F ロビー 排気	不明	/	/	/	○	○	/	/	/	○	1Fロビー天井
16	V-4 (3)	(体) 1F ロビー(ホール) 排気	不明	/	/	/	○	○	/	/	/	○	1Fロビー天井
17	V-4 (4)	3F 倉庫 排気 第1武用	不明	/	/	/	○	○	/	/	/	○	第1武用倉庫
18	V-5	2F 倉庫(1) 排気 第1体用	ALF-U II-No.3	/	/	/	○	○	/	/	/	○	AC-1空調機室
19	V-6 (1)	(体) 事務室、トイレ 排気 (男女身障)	不明	/	/	/	/	○	/	/	/	○	※1 1Fロビー天井
20	V-6 (2)	(体) 事務室 排気	不明	/	/	/	/	○	/	/	/	○	※1 1Fロビー天井
21	V-6 (3)	2F 倉庫(2) 排気 第2体用	ALF-U II-No.3	/	/	/	○	○	/	/	/	○	第2体用倉庫
22	V-7	2F 台所 排気	VD-15ZS2-1	/	/	/	○	△	△	/	/	○	※2 ※3 2F団体連絡室
23	V-7	第二会議室 排気	不明	/	/	/	/	○	/	/	/	○	※1 4F女子ロッカー天井
24	V-8	第三、四会議室 排気	不明	/	/	/	/	○	/	/	/	○	※1 4F女子ロッカー天井
特記事項 ※1 点検口が無い為、機器の状況確認不可 ※2 ファンローター汚れ ※3 モーター異音													
処置マーク	調整：A 交換：E 清掃：C 給油：L			点検マーク	良好：○ 注意要：△ 不良：× 処置後良好：◎ 該当なし：/								

送排風機点検表

コンディションチェック (2/2)

厚木市営東町スポーツセンター

点検日	2024年 7月 9日	点検者	
-----	-------------	-----	--

点検項目				送風系統				運転調整・データ				作業終了時の点検	備考	設置場所
				絶縁抵抗測定	ベルト・プリー	ベアリング給油	回転状態の確認	異音・異常振動	ファンローター点検	電源電圧	運転電流			
No.	管理No.	系統名	型式	MΩ						V	A			
25	EF-1	熱源室 排気	ALF-UII-No.4 535	100	/	/	○	○	/	206	1.4	○		R1F(体)受水槽
26	SF-1	熱源室 給気	ALF-UII-No.3 528	100	/	/	/	/	/	/	/	○	故障中	R1F(体)受水槽
27	EF-2	(体)受水槽 排気	ALF-UII-No.3 528	100	/	/	○	○	/	206	1.3	○		R1F(体)受水槽
28	SF-2	(体)受水槽 給気	ALF-UII-No.3 528	100	/	/	○	○	/	206	1.3	○		R1F(体)受水槽
29	EF-3	(体)電気室 排気	ALF-II EU	100	/	/	○	○	/	205	5.4	○		R1F(体)受水槽
30	SF-3	(体)電気室 給気	ALF-UII-No.4 590	100	/	/	○	○	/	206	4.1	○		R1F(体)受水槽
31	EF-5 (1)	体育1西 排気	不明	100	/	/	○	○	/	208	4.0	○		体育室①
32	EF-5 (2)	体育1東 排気	不明	100	/	/	○	○	/	208	4.0	○		体育室①
33	EF-5 (3)	体育1南 排気	不明	100	/	/	○	○	/	208	4.1	○		体育室①
34	EF-6	2Fトイレ 排気	不明	100	/	/	○	○	/	208	1.3	○		2F女子ロッカー天井
35	EF-7	2Fシャワー	不明	100	/	/	○	○	/	208	1.4	○		2F女子ロッカー天井
37	EF-8	3Fトイレ 排気	不明	100	/	/	/	○	/	208	1.4	○	※1	3F女子ロッカー天井
38	EF-9	3Fシャワー	不明	100	/	/	/	○	/	208	1.4	○	※1	3F女子ロッカー天井
40	EF-10	4Fトイレ 排気	不明	100	/	/	○	○	/	208	1.4	○		4F女子ロッカー天井
42	EF-11	4Fシャワー	不明	100	/	/	○	○	/	208	1.4	○		4F女子ロッカー天井
排煙機														
47	SMF-1	排煙機	CMF(R)-No.9	100	○	○	/	/	○	/	/	○		5F(体)屋上
特記事項														
※1 点検口が無い為、機器の状況確認不可														
※SF-1 故障中														
処置マーク	調整 : A 交換 : E 清掃 : C 給油 : L				点検マーク	良好:○ 注意要:△ 不良:× 処置後良好:◎ 該当なし:/								

膨張・燃料) タンク点検表

定期点検 (1/1)

厚木市管東町スポーツセンター

点検日 2024年 7月 9日		管理No.	EXT-1	EXT-1				
		客先呼称	膨張タンク(空調用)	膨張タンク(給湯用)				
		型式(メーカー)	VSD-140(東西商事)	VSE-400(東西商事)				
点検項目			結果・処置	マーク	結果・処置	マーク	結果・処置	マーク
作業着手前	準備・警報停止			○		○		
	本体損傷・腐食の有無		ダイヤフラム亀裂	×	ダイヤフラム亀裂	×		
据付状態	基礎・架台異常の有無			○		○		
	塗装・断熱の状態			○		○		
	配管類支持の良否			○		○		
タンク	弁・配管類点検			○		○		
	圧力確認			○	圧力計不良	×		
作業終了時	外面清掃			○		○		
	確認	養生・工具の撤収			○		○	
		スイッチ・警報の復旧			/		/	
		弁等の開度確認			○		○	
経年データ	経過年数		31年		31年			
総合判定			不良		不良			
※ 膨張タンク(給湯用、空調用) ダイヤフラム亀裂 ※ 膨張タンク(給湯用) 圧力計不良								
特記事項 ※ 膨張タンクのメーカー(東西商事)は廃業し、後継業者がありません。 部品等の供給が不可となる為、他メーカーでの更新が必要です。								
処置マーク	調整:A 交換:E 清掃:C 給油:L		点検マーク	良好:○ 注意要:△ 不良:× 処置後良好:◎ 該当なし:/				

冷却塔点検表

巡回点検 (1/3)

厚木市営東町スポーツセンター

点検日	2024年 7月 9日	管理No.		客先呼称		型式		機番	
点検者		No. 1		体育棟		SKB-75PGER(空研工業)		3HF-1407	
点検項目		結果・処置	マーク	計画保全対策					
作業着手前	準備・養生		○	次期シーズンまでに次の事項の計画保全が必要です。					
	本体腐食・損傷の有無		○						
	部品等破損の有無		○						
充填材・ルーバー	脱落・損傷の有無		/						
	冷却コイル・エリミネーター		/						
水抜き作業	漏れの有無確認		/						
	凍結防止対策		/						
水槽	内外点検・清掃	簡易清掃	○						
ストレーナ	点検・清掃【Y型】		/						
散水装置	散水口の詰まり点検・清掃		/						
	散水管手回し試験【該当機】		/						
	エリミネーター取付・損傷状態		/						
送風機系統	ベルト・プーリー点検・調整		/						
	伝導装置点検・給油		/						
	異音・異常振動の有無		/						
電気系統	絶縁抵抗測定 操作回路	MΩ	/						
	〃 ファンモーター	MΩ	/						
	〃 散水ポンプ	MΩ	/						
	各端子増締め		/						
	盤内点検清掃		/						
作業終了時	外面清掃		/	シーズン中の問題点					
	養生・工具の撤収		○	(今シーズンの運転でお客様がお困りのこと、お気付きのこと)					
	確認 スイッチ・設定の確認		○						
	弁・ダンパ等の開度確認		○						
経年データ	製造年月	1993年 8月							
総合判定		<ul style="list-style-type: none"> ・水入替及び簡易清掃実施 ・薬品交換実施 							
特記事項									
運転実績		Hr	回						
処置マーク	調整:A 交換:E 清掃:C 給油:L	点検マーク	良好:○ 注意要:△ 不良:× 処置後良好:◎ 該当なし:/						

冷却塔点検表

巡回点検 (2/3)

厚木市営東町スポーツセンター

点検日	2024年 7月 9日	管理No.	No. 2	客先呼称	体育棟	型式	SKB-75PGER(空研工業)	機番	3HF-1406
点検項目		結果・処置	マーク	計画保全対策					
作業着手前	準備・養生		○	次期シーズンまでに次の事項の計画保全が必要です。					
	本体腐食・損傷の有無		○						
	部品等破損の有無		○						
充填材・ルーバー	脱落・損傷の有無		/						
冷却コイル・エリネ	汚れ・目詰まりの有無		/						
水抜き作業	漏れの有無確認		/						
	凍結防止対策		/						
水槽	内外点検・清掃	簡易清掃	○						
ストレーナ	点検・清掃【Y型】		/						
散水装置	散水口の詰まり点検・清掃		/						
	散水管手回し試験【該当機】		/						
	エリネーター取付・損傷状態		/						
送風機系統	ベルト・プーリー点検・調整		/						
	伝導装置点検・給油		/						
	異音・異常振動の有無		/						
電気系統	絶縁抵抗測定 操作回路	MΩ	/						
	〃 ファンモーター	MΩ	/						
	〃 散水ポンプ	MΩ	/						
	各端子増締め		/						
	盤内点検清掃		/						
作業終了時	外面清掃		/	シーズン中の問題点					
	養生・工具の撤収		○	(今シーズンの運転でお客様がお困りのこと、お気付きのこと)					
	確認 スイッチ・設定の確認		○						
	弁・ダンパ等の開度確認		○						
経年データ	製造年月	1993年 8月							
総合判定		<ul style="list-style-type: none"> ・水入替及び簡易清掃実施 ・薬品交換実施 							
特記事項									
運転実績		Hr	回						
処置マーク	調整:A 交換:E 清掃:C 給油:L	点検マーク	良好:○ 注意要:△ 不良:× 処置後良好:◎ 該当なし:/						

冷却塔点検表

巡回点検 (3/3)

厚木市営東町スポーツセンター

点検日	2024年 7月 9日	管理No.		客先呼称		型式		機番	
点検者		No.	3	体育棟		SKB-75PGER(空研工業)		3HF-1408	
点検項目		結果・処置	マーク	計画保全対策					
作業着手前	準備・養生		○	次期シーズンまでに次の事項の計画保全が必要です。					
	本体腐食・損傷の有無		○						
	部品等破損の有無		○						
充填材・ルーバー	脱落・損傷の有無		/						
	冷却コイル・エリミネ	汚れ・目詰まりの有無		/					
水抜き作業	漏れの有無確認		/						
	凍結防止対策		/						
水槽	内外点検・清掃	簡易清掃	○						
ストレーナ	点検・清掃【Y型】		/						
散水装置	散水口の詰まり点検・清掃		/						
	散水管手回し試験【該当機】		/						
	エリミネーター取付・損傷状態		/						
送風機系統	ベルト・プーリー点検・調整		/						
	伝導装置点検・給油		/						
	異音・異常振動の有無		/						
電気系統	絶縁抵抗測定 操作回路	MΩ	/						
	〃 ファンモーター	MΩ	/						
	〃 散水ポンプ	MΩ	/						
	各端子増締め		/						
	盤内点検清掃		/						
作業終了時	外面清掃		/	シーズン中の問題点					
	養生・工具の撤収		○	(今シーズンの運転でお客様がお困りのこと、お気付きのこと)					
	確認 スイッチ・設定の確認		○						
	弁・ダンパ等の開度確認		○						
経年データ	製造年月	1993年 8月							
総合判定		<ul style="list-style-type: none"> ・水入替及び簡易清掃実施 ・薬品交換実施 							
特記事項									
運転実績		Hr	回						
処置マーク	調整:A 交換:E 清掃:C 給油:L 点検マーク	良好:○ 注意要:△ 不良:× 処置後良好:◎ 該当なし:/							



No.
厚木市営東町スポーツセンター
空調設備保守点検
(7月度)
ファンコイルユニット点検
5F弓道場
作業前
(対象機器)



No.
厚木市営東町スポーツセンター
空調設備保守点検
(7月度)
ファンコイルユニット点検
5F弓道場
作業中
(ファンローター汚れ確認)

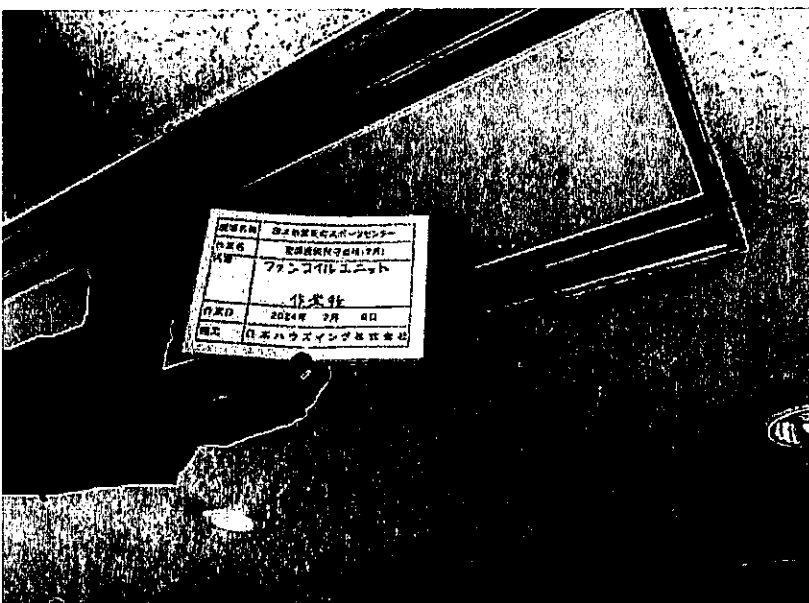

No.
厚木市営東町スポーツセンター
空調設備保守点検
(7月度)
ファンコイルユニット点検
5F弓道場
作業後
(外面清掃)

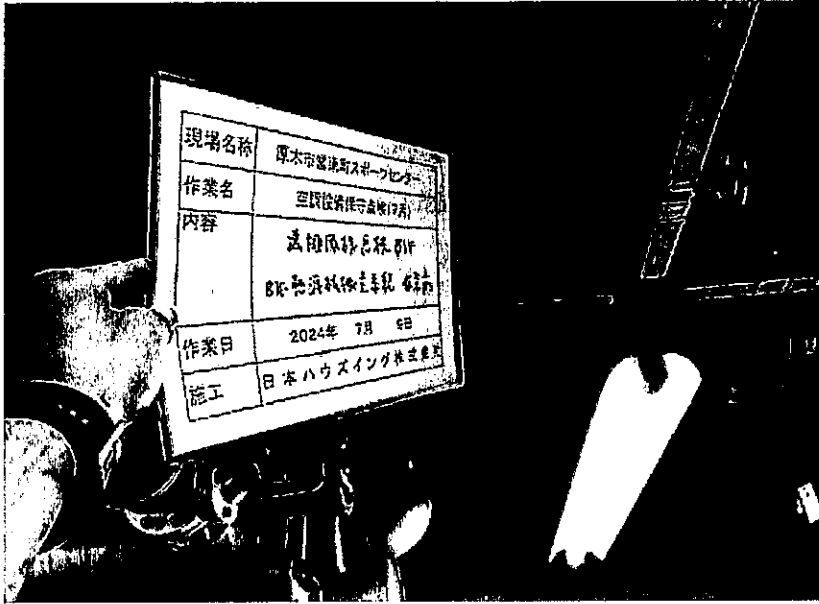

No.
厚木市営東町スポーツセンター
空調設備保守点検
(7月度)
送排風機点検
B1F熱源機械室系統
作業前
(対象機器)



No.
厚木市営東町スポーツセンター
空調設備保守点検
(7月度)
送排風機点検
B1F熱源機械室系統
作業中
(絶縁抵抗測定)



No.
厚木市営東町スポーツセンター
空調設備保守点検
(7月度)
送排風機点検
B1F熱源機械室系統
作業後
(スイッチ確認)

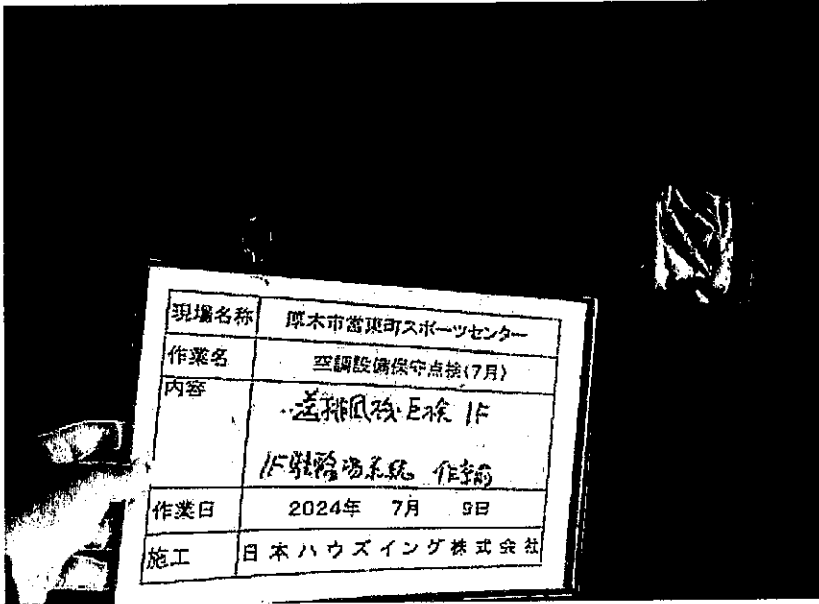

No.
厚木市営東町スポーツセンター
空調設備保守点検
(7月度)
送排風機点検
1F駐輪場系統
作業前
(対象機器)

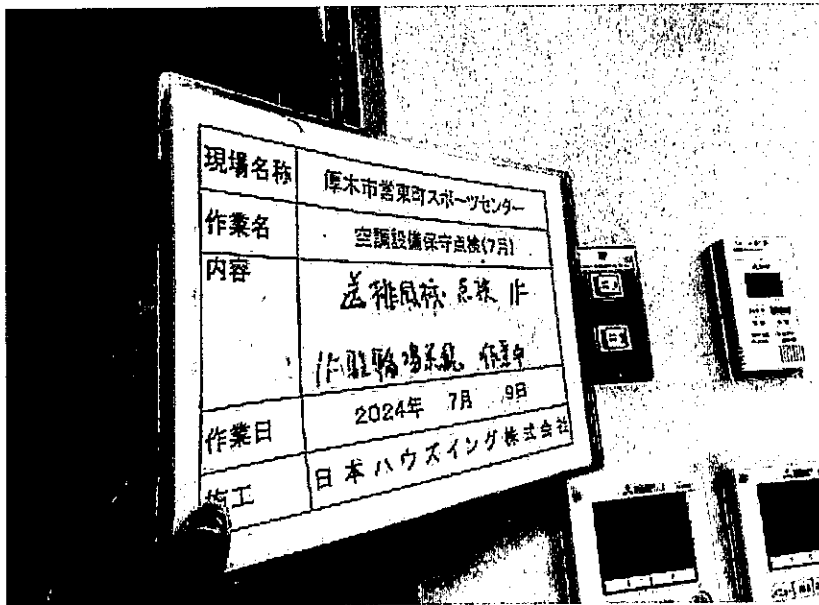

No.
厚木市営東町スポーツセンター
空調設備保守点検
(7月度)
送排風機点検
1F駐輪場系統
作業中
(運転確認)

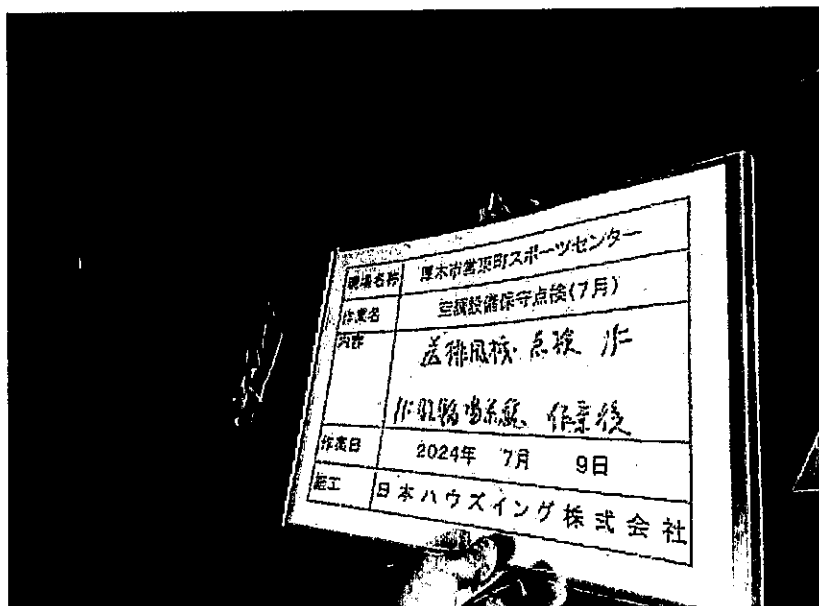

No.
厚木市営東町スポーツセンター
空調設備保守点検
(7月度)
送排風機点検
1F駐輪場系統
作業後
(外面清掃)

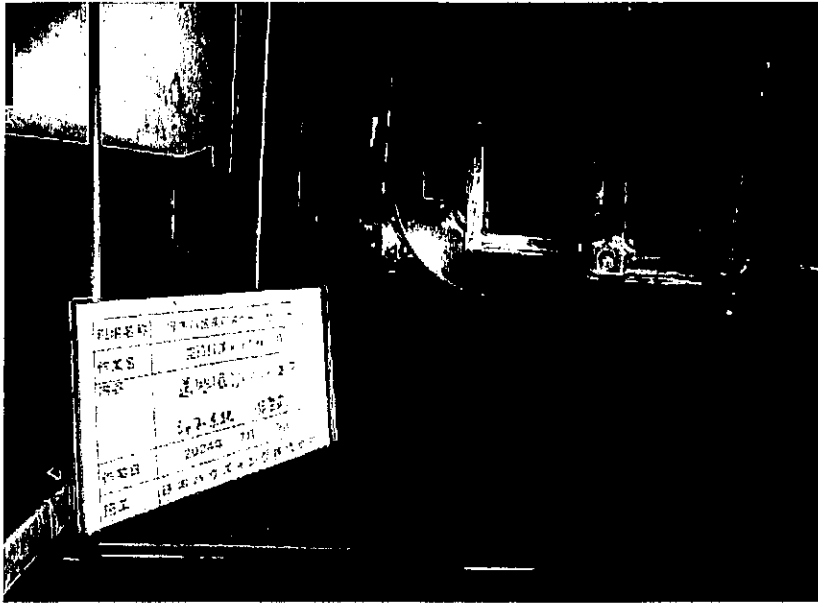

No.
厚木市営東町スポーツセンター
空調設備保守点検
(7月度)
送排風機点検
2Fシャワー系統
作業前
(対象機器)



No.
厚木市営東町スポーツセンター
空調設備保守点検
(7月度)
送排風機点検
2Fシャワー系統
作業中
(運転電流値確認)



No.
厚木市営東町スポーツセンター
空調設備保守点検
(7月度)
送排風機点検
2Fシャワー系統
作業後
(スイッチ確認)

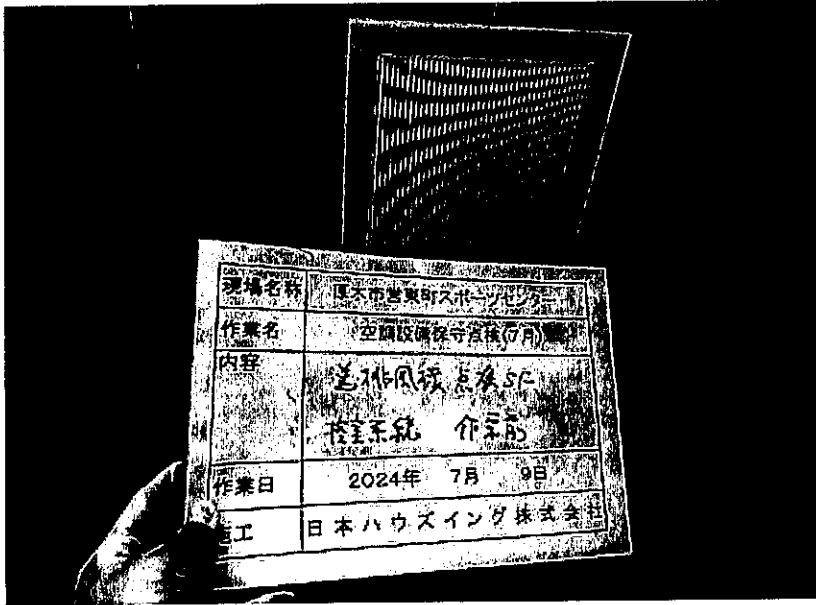

No.
厚木市営東町スポーツセンター
空調設備保守点検
(7月度)
送排風機点検
5F控室系統
作業前
(対象機器)

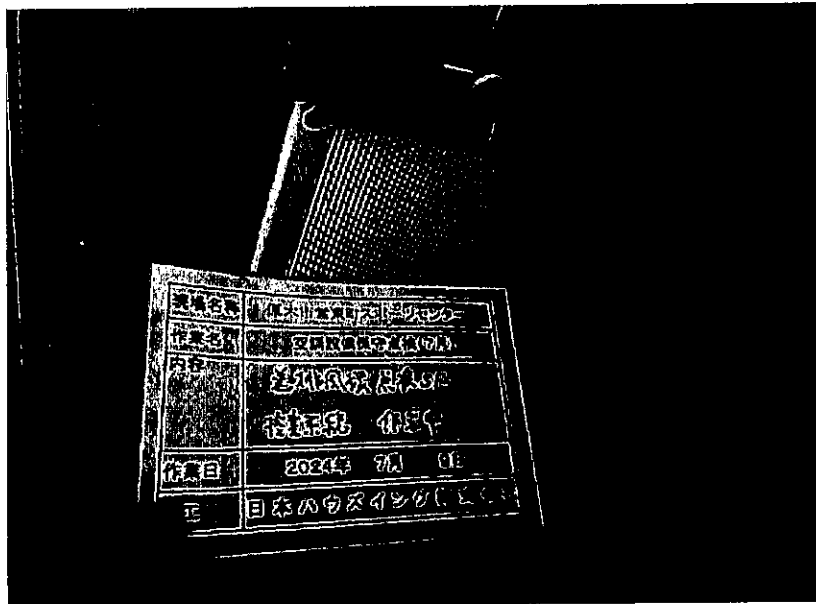

No.
厚木市営東町スポーツセンター
空調設備保守点検
(7月度)
送排風機点検
5F控室系統
作業中
(ファンローター汚れ確認)

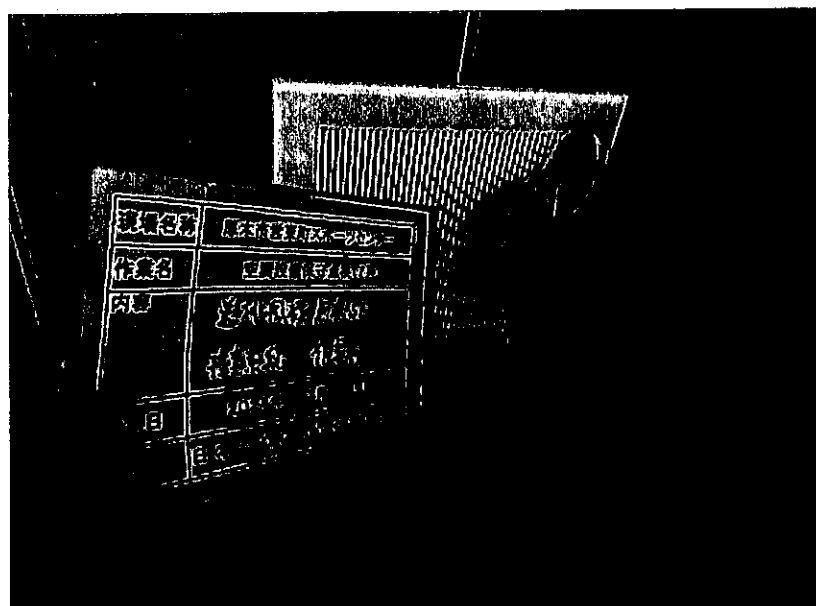

No.
厚木市営東町スポーツセンター
空調設備保守点検
(7月度)
送排風機点検
5F控室系統
作業後
(外面清掃)