

令和6年度 12月
厚木市営東町スポーツセンター
トレーニング室管理運営業務
報告書

 大 和 興 産 株 式 会 社
横 浜 支 店

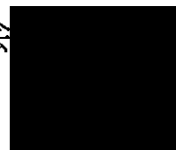



表記の件、下記の通りご報告いたします

1、期 間 令和 6 年 12 月 1 日 ~ 12 月 28 日

2、開館日数 27 日間

3、一般利用者数(月間)

○男女別

◆2024年度12月:開館日数27日

◆2023年度12月:開館日数27日

◆2022年度12月:開館日数27日

男性 666 名
女性 140 名
合計 806 名 平均 29.9

男性 730 名
女性 123 名
合計 853 名 平均 29.4

男性 711 名
女性 158 名
合計 869 名 平均 41.4

○年代別

◆2024年度12月	10代	20代	30代	40代	50代	60~	合計
男性	31	92	67	111	178	187	666
女性	7	0	8	15	39	71	140
合計	38	92	75	126	217	258	806

◆2023年度12月	10代	20代	30代	40代	50代	60~	合計
男性	32	159	85	134	136	184	730
女性	0	20	4	18	21	60	123
合計	32	179	89	152	157	244	853

◆2022年度12月	10代	20代	30代	40代	50代	60~	合計
男性	32	108	104	154	96	217	711
女性	2	15	9	36	20	76	158
合計	34	123	113	190	116	293	869

4、初回者講習会受講者数

◆2024年度12月

男性 14 名
女性 6 名

合計 20 名

◆2023年度12月

男性 23 名
女性 9 名

合計 32 名

◆2022年度12月

男性 19 名
女性 7 名

合計 26 名





年間累計

男性 136 名
女性 72 名

合計 208 名

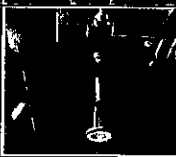

○マシン不具合状況、破損報告

日付	マシン名	内容	対応	写真①	写真②	写真(修繕後)
7/1	ラットプルダウン	ワイヤーカバーのずれ	セノー様7/12(金)修繕			
9/11	ラットプルダウン バックエクステンション アシストチンディップ	ウエイピンコイルリース損傷	セノー様9/11(水)修繕			
11/9	ベントレグアブドミナル	カバー割れ	テープにて補強			



○特記事項

日付	内容	対応
6月19日	が、のベルトバイブレーター利用方法が問題があるとご意見を頂く。	のベルトバイブレーター利用方法は問題なく利用している為、様子を見ます。
6月24日	が、6月19日(水)のご意見と同様、のベルトバイブレーター利用方法に問題があるとご意見を頂く。 意見内容として、「鼻をほじることをやめさせる」「他人が不快を思っているのだから、やめさせる」と主張される。	従業員が鼻をほじる行為を見ていない、利用後は消毒作業をしている為、にお声掛けはしておりません。
6月24日	から、9時には冷房が入っているようにしてほしいとご意見を頂く。	8:40の段階で、室温27度以上、湿度70%以上であれば冷房の依頼をします。
7月1日	がのズボンがダメではないのか。と問い合わせがある。	が利用する前にズボンの確認が行い、問題がないためトレーニング室を利用していた経緯があり、そのままの内容をにお返答をする。
7月1日	より、6/24と同じ内容を繰り返し主張し、事務所へ行くぞ。と言われる。	と、3人で話し合いを行う。話し合いを行うも納得せず、同じ話繰り返し話し合いの目途が立たない。 より、へ鼻をほじる行為は気をつけてくださいとお伝えする。
7月5日	No.6/24、7/1と同じ内容を繰り返し主張する。	へ、より、へお話をしたことをお伝えしたが、納得しない様子。 より、へ他の利用者を見る行為をやめてもらうようお願いする。
7月17日	がへ「鼻をほじるな。ばか。」と言いに行く。	が仲裁に入る。がが退館時にお話を伺う。そのの行動がなれ合いだと主張し、が退館時に「お見送りをしろ」と主張される。業務中の為、へ連絡。到着。で話し合う。
7月19日	より、「はいないのか」と聞かれ、いないことを伝えるが、「呼べ」とあり、へお伝えする。	より、「はいない」ことをお伝えするが、話が繰り返し厚木市施設条例を持ってくる。利用時間の13時を過ぎるもご退室していただけない為、警察の依頼する。再度退室の依頼をすると、退室していただいた為、警察の依頼を取消する。
7月22日	より、「くらくらするから今日は帰る」と申し出があり、医務室で休んでから帰宅してもらう。	体調が回復し、ご帰宅される。
7月25日	とが更衣室でトラブルになる。	事務所へ連絡し、対応をお願い致しました。
8月30日	バレルローラー前雨漏り発生。	バケツにて対応。(8/30~9/1)
9月14日	よりへ、「届いたか。」と問われる。	「知らないです。」と返答したところ、「もみ消したか。」と言われる。 その後、市に提出したのを見せ「これ届いてないのか。」と渡してきた為、「市に再度提出ください。」と返答する。
10月7日	より勤務スタッフ渡邊へ、「鼻くそほじっている！注意しろ！」とある。より、「クロスレーナーの利用時間を記入する場所が間違えてますので、書き直してください。」と伝える。	との同時利用だったため、注意を払っておりましたが、は鼻をほじることはありませんでした。



○特記事項

日付	内容	対応
10月9日	<p>より10/9(月)の件で、「とても不快だった。」「どうして俺ばかり見るんだ。」「俺から市に言うこともできる。」とお話がありました。</p>	<p>より、不快に感じさせてしまったことの謝罪を致しました。</p>
11月8日	<p>より、「臭い。空気が悪いから換気して。」とある。</p>	<p>室温22度で臭いはありませんでしたが、入り口二か所を開け対応致しました。</p>
11月16日	<p>より、「窓を開けてほしい」とある。</p>	<p>既に入り口二か所、窓数か所開けておりましたが、使用するトレッドミル前を開け対応致しました。</p>
12月17日	<p>よりがトラブルになる。</p>	<p>ストレッチエリア前でシャドーボクシングをしていたところ、より「あれは良いのか。」とある。より「周囲に利用者がいないことを含め、危険がないと返答。より「殴らないよ」と伝えるが、伝わらず「因縁つけてきた。」と言っていた為、そうではないことを伝える。</p>
12月28日	<p>よりがトラブルになる。</p>	<p>よりがマシン使用中に自身のスマートウォッチを操作していたところ、より「長時間利用してる。」「いじっているだろ。」とトラブルになる。すぐにスタッフが仲裁に入り、大きなトラブルにはなりませんでした。</p>



○ 利用記録・ クレーム

日付	ランニングマシン時間	備考	対応者
6/2(日)	18:00~18:30	お客様対応の為、お声掛けができませんでした。	
6/9(日)	18:00~18:30	体重の増加により、足つりが起きやすくなった為、ペース配分を行うようアドバイスいたしました。	
6/16(日)	17:20~18:20	減量の為に有酸素をやっていきたいとお話がありました。	
6/18(火)	18:40~19:10	走り始めがゆっくの為、足の負担がなくなった様子でした。腕ふりのリズムが良かったとお伝えいたしました。	
6/23(日)	17:45~18:15	本人もアドバイスを取り入れ、走り始めをゆっくりすると足の調子がいいことを実感していただけました。	
6/25(火)	18:10~18:40	来館回数が増えた為、無理な姿勢での走りがなくなり始めました。後半10分が姿勢が崩れる為、意識するようお伝えいたしました。	
6/30(日)	17:40~18:10	来館が習慣にでき、走りも良くなってきました。	
7/3(水)	18:00~18:30	自分の速度がわかり、速くなりすぎないようにするようです。	
7/7(日)	18:00~18:30	走る前に、ストレッチを行うようにしていくようです。	
7/15(月)	17:40~18:10	スピードのコントロールができるようになり、足音が気にならなくなりました。	
7/21(日)	17:40~18:10	ストレッチを続けるようお伝えしました。	
7/28(日)	17:40~18:10	足の調子がよく、このままスピードコントロールを続けるようお伝えいたしました。	
8/7(水)	13:50~14:20	ストレッチを続けられている様子でした。	
8/11(日)	18:15~18:45	足の負担がないよう、ストレッチを促しました。	
8/18(日)	18:00~18:30	最近足調子がよく、騒音もありません。	
8/25(日)	18:15~18:45	プリペイドのお話をしていた為、フォームのお話ができませんでした。	
9/2(月)	13:50~14:20	昨日来れなかった為、この時間に来ました。とお話がありました。	
9/8(日)	17:40~18:10	ラスト10分の走りがよかったなのでその走りを意識するようお伝えしました。	
9/16(月)	17:50~18:20	後半の走りやすく、前半の重たさが気になるそうです。	
9/23(月)	17:40~18:10	お客様対応の為、お声掛けができませんでした。	
9/29(日)	17:40~18:10	引き締めたい為、トレーニングをしていきたいとお話がありました。	
10/1(火)	18:10~18:40	後半にいくにつれ足音が気になりましたが、以前に比べ大きくありませんでした。	
10/7(月)	17:10~17:40	天候などの世間話をしました。	
10/14(月)	18:40~19:10	お客様対応の為、お声掛けができませんでした。	
10/28(月)	13:45~14:15	お客様対応の為、お声掛けができませんでした。	



○ 利用記録・クレーム

日付	ランニングマシン時間	備考	対応者
11/4(月)	17:40~18:10	体重が増量したようです。	
11/11(月)	17:50~18:20	足の運びが軽く走られていました。	
11/17(日)	17:40~18:10	ストレッチをよくされておりました。	
11/21(木)	16:20~16:50	仕事をお休みし、早い時間での利用になりました。	
11/25(月)	17:45~18:15	寒さで体が動かさづらい為、フォームが崩れておりました。	
12/8(月)	17:35~18:05	寒いためしっかりウォーミングアップをしてくださいとお伝えしました。	
12/15(月)	17:35~18:05	足の運びについてお話ししました。	



7年 1月 4日

公益財団法人厚木市スポーツ協会
 会長 宮崎昌彦様



厚木市営東町スポーツセンター弓道場管理業務委託 報告書

12 月分弓道場管理業務委託実施状況を報告いたします。

日	曜日	安土管理		的張り	備考
		散水	その他		
1	日	○		○	
2	月	○		○	
3	火	○		○	
4	水	○		○	
5	木	○		○	
6	金	○		○	
7	土	○		○	
8	日	○		○	
9	月	○		○	
10	火	休館日		休館日	
11	水	○		○	
12	木	○		○	
13	金	○		○	
14	土	○		○	
15	日	○		○	
16	月	○		○	
17	火	○		○	
18	水	○		○	
19	木	○		○	
20	金	○		○	
21	土	○		○	
22	日	○		○	
23	月	○		○	
24	火	○		○	
25	水	○		○	
26	木	○		○	
27	金	○		○	
28	土	○		○	
29	日	休館日		休館日	
30	月	休館日		休館日	
31	火	休館日		休館日	
< 特記事項 >					



自動ドア保守点検報告書

お客様名	厚木市菅東町スポーツセンター 御中				契約種別 ST	合計契約台数 3台
御住所	神奈川県厚木市東町2-1。					
電話番号	046-225-2538	区分	保守点検	保証期間	スポット点検	
受付番号	01196593 202412	点検日時 (西暦)	2024年12月20日(金) 9:55 ~ 11:00			

点検結果・報告事項

各部点検、動作確認実施。異常なしです。

判定・処置内容		良好:V	調整:A	締付:T	清掃:C	注油:L	要注意:△	要交換:X	交換済:ス	該当無:-	範囲内:○	見積提出中:M	
扉 No		00176875	00176876	00176877									
設置場所		正面外	正面内	駐車場側									
機種		200KDC	200KDC	100KLDL									
使用状況	開閉回数	1579469	1628265	1519393									
	開閉速度(9:8:7:6:5:4:3:2:1:0)	開(8)閉(2)保(2)	開(8)閉(2)保(2)	開(7)閉(3)保(2)	開()閉()保()	開()閉()保()	開()閉()保()	開()閉()保()	開()閉()保()	開()閉()保()	開()閉()保()	開()閉()保()	
ドア・サッシ部	ドアの傷	√	√	√									
	異音	√	√	△									
	ガイドレール内の異物	C	C	-									
	全閉時の戸先隙間	√	√	√									
	指詰め防止の確保	√	√	√									
	無目点検カバーの取付状態	√	√	√									
	ドアとの隙間(ガイドレール方立・無目)	√	√	√									
	ステッカー・警告ラベル・戸袋警告ラベル	√	√	√									
懸架部	戸車の摩耗・損傷	√ C	√ C	√ C									
	ドアストッパーの締付	√	√	√									
	ハンガーレールの締付	√	√	√									
	ハンガーレールの汚れ・摩耗	√ C	√ C	√ C									
動力作動部	脱線防止の締付・隙間・摩耗	√	√	√									
	異音	√	√	√									
	エンジンの取付状態	√	√	√									
	防振ゴムの変形	√	√	√									
	ベルト・チェーン・ワイヤーの締付・張り・摩耗	√	√	√									
電源回路	手動開閉	√	√	√									
	電源スイッチの作動	√	√	√									
	電線の支持・接続・損傷	√	√	√									
	電源・電圧(1Y)	-	-	-									
その他	絶縁抵抗(1Y)	-	-	-									
	総合動作(開閉・反転動作の確認)	√	√	√									
	オートロック装置の作動	-	-	-									
	電気錠アットボルトと鍵受けとの隙間	-	-	-									
	システム作動の確認	-	-	-									
センサー部	各部締結部増し締め	√	√	√									
	有効開口幅(mm)	1420	1600	900									
	外センサー	幅	√	√	√								
		有効開口+左右各(150mm以上)	√	√	√								
		奥行(1000mm以上)	√	√	√								
		ドア直近(150mm未満)	√	√	√								
	内センサー	幅	√	√	√								
		有効開口+左右各(150mm以上)	√	√	√								
奥行(1000mm以上)		√	√	√									
ドア直近(150mm未満)		√	√	√									
補助光線センサーの作動状況	√	√	√										

交換部品明細

設置場所	交換部品名	仕様	数量	有償	無償	単価	金額

上記の通り保守点検を実施致しましたので、ご報告申し上げます。

合計

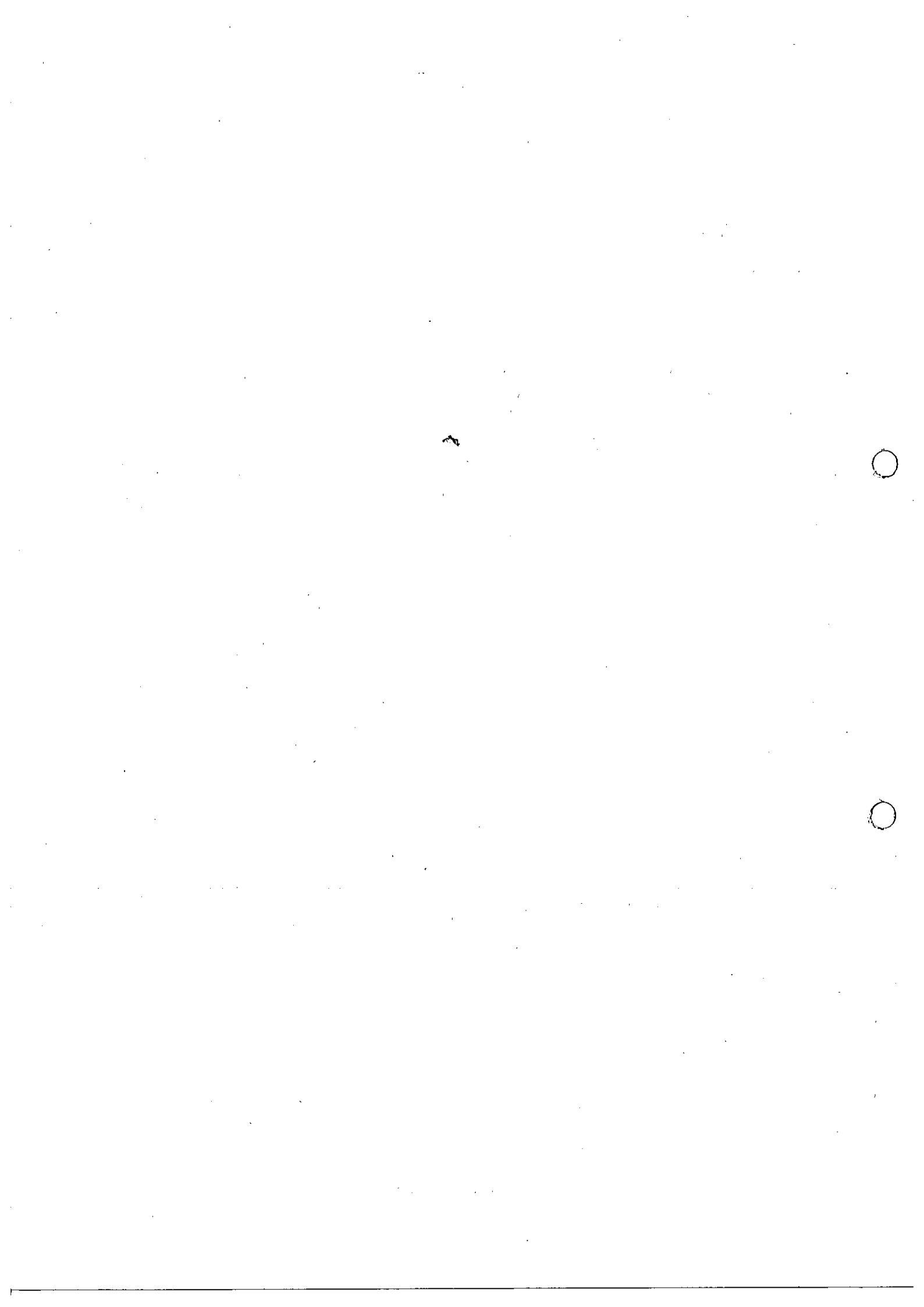

公益財団法人厚木市スポーツ協会 御中

報告書 (令和7年1月分)

令和6年度 厚木市営東町スポーツセンター
機械警備業務委託

Ⓞ 日本ハウズイング株式会社

2025年1月

日付	曜日	時刻	操作
2025/1/1	水	9:20	解除
2025/1/1	水	9:21	セット
2025/1/2	木	9:25	解除
2025/1/2	木	9:29	セット
2025/1/3	金	9:34	解除
2025/1/3	金	17:06	セット
2025/1/4	土	7:55	解除
2025/1/4	土	21:30	セット
2025/1/5	日	7:45	解除
2025/1/5	日	21:31	セット
2025/1/6	月	7:43	解除
2025/1/6	月	21:31	セット
2025/1/7	火	8:04	解除
2025/1/7	火	21:30	セット
2025/1/8	水	7:47	解除
2025/1/8	水	21:30	セット
2025/1/9	木	7:59	解除
2025/1/9	木	21:30	セット
2025/1/10	金	7:59	解除
2025/1/10	金	21:31	セット
2025/1/11	土	8:00	解除
2025/1/11	土	21:33	セット
2025/1/12	日	7:57	解除
2025/1/12	日	21:30	セット
2025/1/13	月	7:54	解除
2025/1/13	月	21:31	セット
2025/1/14	火	7:59	解除
2025/1/14	火	21:31	セット
2025/1/15	水	7:55	解除
2025/1/15	水	17:55	セット
2025/1/16	木	7:51	解除
2025/1/16	木	21:31	セット

日付	曜日	時刻	操作
2025/1/17	金	7:56	解除
2025/1/17	金	21:30	セット
2025/1/18	土	7:59	解除
2025/1/18	土	21:30	セット
2025/1/19	日	7:24	解除
2025/1/19	日	21:30	セット
2025/1/20	月	7:59	解除
2025/1/20	月	21:31	セット
2025/1/21	火	7:53	解除
2025/1/21	火	21:30	セット
2025/1/22	水	8:10	解除
2025/1/22	水	21:31	セット
2025/1/23	木	7:54	解除
2025/1/23	木	21:30	セット
2025/1/24	金	7:43	解除
2025/1/24	金	21:30	セット
2025/1/25	土	7:59	解除
2025/1/25	土	21:31	セット
2025/1/26	日	8:00	解除
2025/1/26	日	21:31	セット
2025/1/27	月	7:46	解除
2025/1/27	月	21:30	セット
2025/1/28	火	7:57	解除
2025/1/28	火	21:30	セット
2025/1/29	水	7:43	解除
2025/1/29	水	21:31	セット
2025/1/30	木	8:02	解除
2025/1/30	木	21:30	セット
2025/1/31	金	7:56	解除
2025/1/31	金	21:30	セット

公益財団法人厚木市スポーツ協会 御中

報告書 (令和7年1月分)

令和6年度 厚木市営東町スポーツセンター
空調・給排水衛生設備管理委託業務

㊦ 日本ハウズイング株式会社

空調・給排水衛生設備管理（1月実施）

作業完了報告書

施設名	厚木市東町スポーツセンター
住所	厚木市東町2-1
<p>(1月実施内容)</p> <ul style="list-style-type: none">・煤煙測定 ※ボイラー1台故障の為、修理後再点検・ファンコイルユニット点検・排水槽清掃・排水ポンプ保守点検・給水加圧式ポンプユニット保守点検 ※電気設備の更新工事実施の為、2/12に延期	

以上、作業完了致しました

空調・給排水衛生設備管理（1月現在）

不具合報告書

重要度 A早急に処置が必要 B1～3年以内の処置を推奨 C計画的な整備が必要			
機器名	現状状況・補修状況	必要処置	重要度
給湯1次ポンプ			
HP-2	特に異常はありません	ポンプ更新	C
給湯2次ポンプ			
HP-2	耐用年数超過	ポンプ更新	C
冷温水発生機			
RB-1・RB-2・RB-3	使用年数経過	真空関連部品交換	C
		電装関連部品交換	C
		燃焼関係部品交換	C
		冷却水系統総合整備	C
貯水槽No.1	自動給水弁No.1副弁バルブにて締め切り中		C
貯湯槽	特に問題はありません		C

空調・給排水衛生設備管理（1月現在）

不具合報告書

重要度 A早急に処置が必要 B1～3年以内の処置を推奨 C計画的な整備が必要			
機器名	現状状況・補修状況	必要処置	重要度
全熱交換器			
HX-2(2F第1会議室系統)	フィルター交換他メンテナンス困難	点検口設置	B
空調機			
AC-1(第1体育館2F)	プーリー摩耗	プーリー交換	B
AC-2(第2体育館2F)	RA Vベルト摩耗	Vベルト交換	B
//	加湿架台腐食	架台補修、塗装	B
//	SA ファンローター腐食	ファンローター交換	B
//	RA ファンローター汚れ	ファンローター洗浄	B
AC-3(第1武道場3F)	SA Vベルト摩耗	Vベルト交換	A
//	加湿架台腐食	架台補修、塗装	B
//	RA ファンローター汚れ	ファンローター洗浄	B
//	SA ファン及びモーターベアリング異音	ベアリング交換	B
AC-4(第2武道場4F)	加湿架台腐食	架台補修、塗装	B
AC-5(トレーニングセンター3F)	SA Vベルト摩耗	Vベルト交換	B
//	RAファンローター汚れ	ファンローター洗浄	B
//	フィンコイル汚れ	フィンコイル洗浄	B
AC-6(2Fロビー)	ロールフィルター表裏逆取付け	ロールフィルター交換	A
AC-7(3Fロビー)	ロールフィルター表裏逆取付け	ロールフィルター交換	A
AC-8(4Fロビー)	ロールフィルター表裏逆取付け	ロールフィルター交換	A

空調・給排水衛生設備管理（1月現在）

不具合報告書

重要度 A早急に処置が必要 B1～3年以内の処置を推奨 C計画的な整備が必要			
機器名	現状状況・補修状況	必要処置	重要度
送風機			
V-1(1)～(6)	ファンローター汚れ	ファンローター洗浄	B
V-7(2F台所排気)	ファンローター汚れ	ファンローター洗浄	B
〃	モーター異音	モーター交換	B
SF-1	故障中	機器更新	
ファンコイルユニット			
FU-1-1～9	ファンローター汚れ	ファンローター洗浄	B
FU-1-2,3,6,8,9	ファンモーター異音	ファンモーター交換	B
FU-1-2,9	ドレンパン腐食	機器更新	C
膨張タンク			
EXT-1(給湯用)	ダイヤフラム亀裂	機器更新	A
	圧力計不良	圧力計交換	B
冷却塔			
給水メイン配管	エルボより漏水	配管の交換	A
【備考】 各項目は点検月によって異なります。 補修状況は点検時に確認した場合、記載しています。 点検実施月の判断にて重要度を記載しています。			

厚木市営東町スポーツセンター／空調和設備巡回点検

2025年1月

日付	曜日	時刻	熱源室	(体)電気室	2F		3F		4F		5F		特記事項	報告者
					ロビー	第二体育室	第一体育室	ロビー	第一武道場	ロビー	第二武道場	弓道場		
1	水	9:00 13:30 17:00	✓	✓	✓	✓	✓	✓	✓	✓	✓	✓	各空調機点検実施	
2	木	9:00 13:30 17:00	✓	✓	✓	✓	✓	✓	✓	✓	✓	✓		
3	金	9:00 13:30 17:00	✓	✓	✓	✓	✓	✓	✓	✓	✓	✓		
4	土	9:00 13:30 17:00	✓	✓	✓	✓	✓	✓	✓	✓	✓	✓		
5	日	9:00 13:30 17:00	✓	✓	✓	✓	✓	✓	✓	✓	✓	✓		
6	月	9:00 13:30 17:00	✓	✓	✓	✓	✓	✓	✓	✓	✓	✓		
7	火	9:00 13:30 17:00	✓	✓	✓	✓	✓	✓	✓	✓	✓	✓	各空調機点検実施	
8	水	9:00 13:30 17:00	✓	✓	✓	✓	✓	✓	✓	✓	✓	✓		
9	木	9:00 13:30 17:00	✓	✓	✓	✓	✓	✓	✓	✓	✓	✓		
10	金	9:00 13:30 17:00	✓	✓	✓	✓	✓	✓	✓	✓	✓	✓		
11	土	9:00 13:30 17:00	✓	✓	✓	✓	✓	✓	✓	✓	✓	✓		
12	日	9:00 13:30 17:00	✓	✓	✓	✓	✓	✓	✓	✓	✓	✓		
13	月	9:00 13:30 17:00	✓	✓	✓	✓	✓	✓	✓	✓	✓	✓		
14	火	9:00 13:30 17:00	✓	✓	✓	✓	✓	✓	✓	✓	✓	✓	各空調機点検実施	
15	水	9:00 13:30 17:00	✓	✓	✓	✓	✓	✓	✓	✓	✓	✓		
16	木	9:00 13:30 17:00	✓	✓	✓	✓	✓	✓	✓	✓	✓	✓		
17	金	9:00 13:30 17:00	✓	✓	✓	✓	✓	✓	✓	✓	✓	✓		
18	土	9:00 13:30 17:00	✓	✓	✓	✓	✓	✓	✓	✓	✓	✓		
19	日	9:00 13:30 17:00	✓	✓	✓	✓	✓	✓	✓	✓	✓	✓		
20	月	9:00 13:30 17:00	✓	✓	✓	✓	✓	✓	✓	✓	✓	✓		
21	火	9:00 13:30 17:00	✓	✓	✓	✓	✓	✓	✓	✓	✓	✓	各空調機点検実施	
22	水	9:00 13:30 17:00	✓	✓	✓	✓	✓	✓	✓	✓	✓	✓		
23	木	9:00 13:30 17:00	✓	✓	✓	✓	✓	✓	✓	✓	✓	✓		
24	金	9:00 13:30 17:00	✓	✓	✓	✓	✓	✓	✓	✓	✓	✓		
25	土	9:00 13:30 17:00	✓	✓	✓	✓	✓	✓	✓	✓	✓	✓		
26	日	9:00 13:30 17:00	✓	✓	✓	✓	✓	✓	✓	✓	✓	✓		
27	月	9:00 13:30 17:00	✓	✓	✓	✓	✓	✓	✓	✓	✓	✓		
28	火	9:00 13:30 17:00	✓	✓	✓	✓	✓	✓	✓	✓	✓	✓	各空調機点検実施	
29	水	9:00 13:30 17:00	✓	✓	✓	✓	✓	✓	✓	✓	✓	✓		
30	木	9:00 13:30 17:00	✓	✓	✓	✓	✓	✓	✓	✓	✓	✓		
31	金	9:00 13:30 17:00	✓	✓	✓	✓	✓	✓	✓	✓	✓	✓		

※ レ印 巡回点検実施確認
 ※ 緊急異常時は体育棟事務所へも連絡する。

2025年1月分 電力使用量

(615.060)

(184890.6)

(189641.0)

(55563.0)

(0.164)

日付 曜日	受電電力		乗率600		体育棟電力		LS電力		MS電力		住宅棟電力		デマンド	備考
	指針	使用量	使用量	指針	使用量	指針	使用量	指針	使用量	指針	使用量			
1	水	615.915	513	184906.0	351	154	189660.7	197	55579.8	168	0.164	体)休館日		
2	木	616.765	510	184921.5	351	155	189680.3	196	55596.6	168	0.164	体)休館日		
3	金	617.689	554	184937.3	388	158	189703.3	230	55613.6	170	0.164	体)休館日		
4	土	619.253	938	184970.2	775	329	189747.9	446	55630.5	169	0.164			
5	日	621.191	1162	185016.2	996	460	189801.5	536	55647.7	172	0.164			
6	月	623.089	1138	185059.9	972	437	189855.0	535	55665.0	173	0.164			
7	火	624.931	1105	185103.1	934	432	189905.2	502	55682.6	176	0.164			
8	水	626.704	1063	185142.8	898	397	189955.3	501	55700.0	174	0.164			
9	木	628.555	1110	185184.1	945	413	190008.5	532	55717.2	172	0.164			
10	金	630.618	1237	185229.0	1066	449	190070.2	617	55735.0	178	0.159			
11	土	632.608	1194	185275.7	1025	467	190126.0	558	55752.3	173	0.159			
12	日	634.580	1183	185323.1	1016	474	190180.2	542	55769.7	174	0.159			
13	月	636.574	1196	185369.3	1026	462	190236.6	564	55787.0	173	0.159			
14	火	638.406	1099	185411.9	932	426	190287.2	506	55804.2	172	0.159			
15	水	639.466	636	70.07	512	252	86.90	260	37.42	129	0.159	休)休館日、電力統計更新		
16	木	641.006	924	100.05	753	299	132.35	454	54.00	165	0.159			
17	金	642.951	1167	143.33	989	432	188.13	557	71.19	171	0.159			
18	土	645.042	1254	187.30	1075	439	251.75	636	88.52	173	0.175			
19	日	647.164	1273	234.43	1100	471	314.73	629	105.24	167	0.175			
20	月	649.082	1150	278.96	974	445	367.66	529	122.36	171	0.175			
21	火	650.814	1039	317.75	862	387	415.16	475	139.54	171	0.175			
22	水	652.582	1060	357.07	884	393	464.27	491	156.79	172	0.175			
23	木	654.489	1144	401.29	968	442	516.92	526	173.90	171	0.175			
24	金	656.352	1117	443.56	942	422	568.97	520	190.94	170	0.175			
25	土	658.344	1195	489.53	1017	459	624.78	558	208.23	172	0.175			
26	日	660.390	1227	538.53	1052	490	681.04	562	225.33	171	0.175			
27	月	662.198	1084	580.21	909	416	730.42	493	242.28	169	0.175			
28	火	663.930	1039	620.11	863	399	776.83	464	259.43	171	0.175			
29	水	665.640	1026	657.28	847	371	824.46	476	276.73	173	0.175			
30	木	667.484	1106	697.72	928	404	876.88	524	294.04	173	0.175			
31	金	669.301	1090	737.68	911	399	928.16	512	311.43	173	0.175			
合計			32533		27261	12133		15128		5274				

2025年1月分 水道使用量

日付	曜日	(481)		(924824)		(175133)		(522676)		(18.879)		備考
		設備(m³)	使用量(m³)	防災センター	使用量(L)	屋外散水栓	使用量(L)	住宅(m³)	使用量(m³)	管理人室	使用量(m³)	
1	水	481	0	925054	230	175133	0	522715	39	18.912	0.033	体)休館日
2	木	481	0	925176	122	175133	0	522754	39	18.953	0.041	体)休館日
3	金	481	0	925341	165	175133	0	522794	40	18.987	0.034	体)休館日
4	土	488	7	925503	162	175133	0	522833	39	19.012	0.025	
5	日	492	4	925778	275	175133	0	522881	48	19.075	0.063	
6	月	498	6	926080	302	175133	0	522927	46	19.184	0.109	
7	火	502	4	926530	450	175133	0	522961	34	19.204	0.020	
8	水	506	4	926867	337	175133	0	523006	45	19.254	0.050	
9	木	512	6	927182	315	175133	0	523047	41	19.297	0.043	
10	金	517	5	927562	380	175133	0	523086	39	19.331	0.034	
11	土	522	5	927748	186	175133	0	523127	41	19.343	0.012	
12	日	528	6	927925	177	175133	0	523166	39	19.395	0.052	
13	月	535	7	928165	240	175133	0	523206	40	19.463	0.068	
14	火	539	4	928545	380	175133	0	523246	40	19.502	0.039	
15	水	541	2	929223	678	175133	0	523287	41	19.536	0.034	体)休館日
16	木	545	4	929602	379	175133	0	523322	35	19.578	0.042	
17	金	550	5	929934	332	175133	0	523362	40	19.607	0.029	
18	土	554	4	930235	301	175133	0	523401	39	19.639	0.032	
19	日	562	8	930415	180	175133	0	523440	39	19.684	0.045	
20	月	567	5	930803	388	175133	0	523480	40	19.768	0.084	
21	火	572	5	931140	337	175133	0	523520	40	19.791	0.023	
22	水	575	3	931470	330	175133	0	523560	40	19.835	0.044	
23	木	581	6	931832	362	175133	0	523600	40	19.872	0.037	
24	金	591	10	935796	3964	175133	0	523639	39	19.892	0.020	排水管清掃
25	土	597	6	939042	3246	175133	0	523685	46	19.927	0.035	排水管清掃
26	日	604	7	940428	386	175133	0	523732	47	19.958	0.031	排水管清掃
27	月	610	6	940804	376	175133	0	523771	39	20.030	0.072	
28	火	614	4	941248	444	175133	0	523801	30	20.056	0.026	
29	水	618	4	941625	377	175133	0	523839	38	20.099	0.043	
30	木	624	6	942000	375	175133	0	523878	39	20.143	0.044	
31	金	629	5	942342	342	175133	0	523918	40	20.186	0.043	
合計			148		17518		0		1242		1.307	

2025年1月分 ガス使用量及び機器運転時間

日付	(81587) 冷水水発生機		(12017) 冷水水発生機運転時間						(26347) 温水ボイラー			(18449) 空調機運転時間											
	指針	使用量 (m³)	No.1		No.2		No.3		指針	使用量 (m³)	運転時間		AC-1		AC-2		AC-3		AC-4		AC-5		
			指針	時間	指針	時間	指針	時間			指針	時間	指針	時間	指針	時間	指針	時間	指針	時間	指針	時間	指針
1	水	81587	0	12017	0	11782	0	11854	0	26347	0	18449	0	11887	0	15684	0	11868	0	14374	0	33969	0
2	木	81587	0	12017	0	11782	0	11854	0	26347	0	18449	0	11887	0	15684	0	11868	0	14374	0	33969	0
3	金	81587	0	12017	0	11782	0	11854	0	26396	49	18460	11	11887	0	15684	0	11868	0	14374	0	33969	0
4	土	81718	131	12017	0	11784	2	11866	12	26439	43	18472	12	11888	1	15686	2	11870	2	14380	6	33981	12
5	日	81794	76	12017	0	11796	12	11866	0	26468	29	18481	9	11889	1	15686	0	11873	3	14382	2	33992	11
6	月	81917	123	12017	0	11800	4	11878	12	26501	33	18490	9	11889	0	15691	5	11876	3	14387	5	34004	12
7	火	81983	66	12017	0	11812	12	11878	0	26532	31	18499	9	11889	0	15692	1	11876	0	14389	2	34016	12
8	水	82066	83	12017	0	11812	0	11890	12	26567	35	18509	10	11889	0	15694	2	11879	3	14389	0	34026	10
9	木	82174	108	12017	0	11824	12	11890	0	26600	33	18519	10	11889	0	15698	4	11884	5	14394	5	34038	12
10	金	82321	147	12017	0	11828	4	11902	12	26632	32	18528	9	11893	4	15700	2	11885	1	14397	3	34050	12
11	土	82416	95	12017	0	11840	12	11903	1	26666	34	18538	10	11893	0	15702	2	11888	3	14403	6	34062	12
12	日	82533	117	12017	0	11843	3	11915	12	26704	38	18549	11	11895	2	15702	0	11893	5	14409	6	34073	11
13	月	82621	88	12017	0	11855	12	11915	0	26736	32	18559	10	11896	1	15705	3	11895	2	14412	3	34085	12
14	火	82701	80	12017	0	11855	0	11927	12	26768	32	18568	9	11896	0	15708	3	11896	1	14413	1	34097	12
15	水	82701	0	12017	0	11855	0	11927	0	26782	14	18571	3	11896	0	15708	0	11896	0	14413	0	34097	0
16	木	82828	127	12017	0	11867	12	11930	3	26819	37	18582	11	11896	0	15711	3	11902	6	14419	6	34109	12
17	金	82915	87	12017	0	11870	3	11942	12	26850	31	18591	9	11897	1	15715	4	11902	0	14420	1	34120	11
18	土	83081	166	12017	0	11882	12	11948	6	26883	33	18601	10	11901	4	15718	3	11904	2	14426	6	34132	12
19	日	83215	134	12017	0	11885	3	11960	12	26916	33	18611	10	11903	2	15721	3	11908	4	14429	3	34144	12
20	月	83294	79	12017	0	11896	11	11961	1	26959	43	18620	9	11903	0	15725	4	11908	0	14439	10	34156	12
21	火	83375	81	12017	0	11897	1	11973	12	26981	22	18630	10	11904	1	15726	1	11910	2	14439	0	34167	11
22	水	83457	82	12017	0	11908	11	11976	3	27014	33	18639	9	11905	1	15728	2	11912	2	14440	1	34179	12
23	木	83573	116	12017	0	11911	3	11988	12	27046	32	18649	10	11908	3	15730	2	11916	4	14443	3	34191	12
24	金	83644	71	12017	0	11923	12	11988	0	27078	32	18658	9	11908	0	15732	2	11918	2	14447	4	34203	12
25	土	83739	95	12017	0	11923	0	12000	12	27114	36	18669	11	11908	0	15737	5	11922	4	14452	5	34214	11
26	日	83860	121	12017	0	11935	12	12003	3	27143	29	18678	9	11911	3	15738	1	11926	4	14456	4	34226	12
27	月	83945	85	12017	0	11935	0	12015	12	27177	34	18688	10	11911	0	15740	2	11927	1	14459	3	34238	12
28	火	84008	63	12017	0	11947	12	12015	0	27208	31	18697	9	11911	0	15741	1	11929	2	14460	1	34250	12
29	水	84083	75	12017	0	11947	0	12027	12	27240	32	18706	9	11911	0	15742	1	11932	3	14461	1	34261	11
30	木	84194	111	12017	0	11959	12	12028	1	27272	32	18716	10	11913	2	15744	2	11937	5	14467	6	34273	12
31	金	84274	80	12017	0	11959	0	12040	12	27304	32	18725	9	11913	0	15748	4	11939	2	14469	2	34285	12
合計			2687		0		177		186		957	276		26			64		71		95		316

記事:1/1~1/3,1/15 SC体館日

1/20 排煙濃度計がガス清掃実施(業者にて)

		AC-6		AC-7		AC-8	
先月	150	0	250	0	79	0	0
今月	150	0	250	0	79	0	0



令和6年度 1月
厚木市営東町スポーツセンター
トレーニング室管理運営業務
報告書



1

○

○

表記の件、下記の通りご報告いたします

1、期 間 令和 7 年 1 月 4 日 ~ 1月 31 日

2、開館日数 27 日間

3、一般利用者数(月間)

○男女別

◆2024年度1月:開館日数27日

◆2023年度1月:開館日数27日

◆2022年度1月:開館日数27日

男性 671 名
女性 142 名
合計 813 名 平均 30.1

男性 804 名
女性 172 名
合計 976 名 平均 33.7

男性 703 名
女性 160 名
合計 863 名 平均 41.1

○年代別

◆2024年度1月	10代	20代	30代	40代	50代	60~	合計
男性	49	106	60	114	174	168	671
女性	1	4	2	21	38	76	142
合計	50	110	62	135	212	244	813

◆2023年度1月	10代	20代	30代	40代	50代	60~	合計
男性	34	156	73	160	163	218	804
女性	0	16	9	27	40	80	172
合計	34	172	82	187	203	298	976

◆2022年度1月	10代	20代	30代	40代	50代	60~	合計
男性	18	105	95	164	108	213	703
女性	0	12	10	23	32	83	160
合計	18	117	105	187	140	296	863

4、初回者講習会受講者数





◆2024年度1月
男性 20 名
女性 5 名
合計 25 名

◆2023年度1月
男性 16 名
女性 10 名
合計 26 名

◆2022年度1月
男性 12 名
女性 13 名
合計 25 名

年間累計
男性 156 名
女性 77 名
合計 233 名

○マシン不具合状況、破損報告

日付	マシン名	内容	対応	写真①	写真②	写真(修繕後)
7/1	ラットアルダウン	ワイヤーカバーのずれ	セノー様7/12(金)修繕			
9/11	ラットアルダウン バックエクステン ション アシストチンディッ プ	ウエイピンコイルリー ス損傷	セノー様9/11(水)修 繕			
11/9	ベントレグアブドミ ナル	カバー割れ	テープにて補強			

○特記事項

日付	内容	対応
6月19日	が、のベルトパイプレーター利用方法が問題があるとご意見を頂く。	のベルトパイプレーター利用方法は問題なく利用している為、様子を見ます。
6月24日	が、6月19日(水)のご意見と同様、のベルトパイプレーター利用方法に問題があるとご意見を頂く。意見内容として、「鼻をほじることをやめさせる」「他人が不快を思っているのだから、やめさせる」と主張される。	従業員が鼻をほじる行為を見ていない、利用後は消毒作業をしている為、にお声掛けはしておりません。
6月24日	から、9時には冷房が入っているようにしてほしいとご意見を頂く。	8:40の段階で、室温27度以上、湿度70%以上であれば冷房の依頼をします。
7月1日	がのズボンがダメではないのか。と問い合わせがある。	が利用する前にズボンの確認が行い、問題がないためトレーニング室を利用していた経緯があり、そのままの内容をにお返答をする。
7月1日	より、6/24と同じ内容を繰り返し主張し、事務所へ行くぞ。と言われる。	、3人で話し合いを行う。話し合いを行うも納得せず、同じ話繰り返し話し合いの目途が立たない。より、へ鼻をほじる行為は気をつけてくださいとお伝えする。
7月5日	No.6/24、7/1と同じ内容を繰り返し主張する。	へより、へお話をしたことをお伝えしたが、納得しない様子。より、へ他の利用者を見る行為をやめてもらうようお願いする。
7月17日	がへ「鼻をほじるな。ばか。」と言いに行く。	が仲裁に入るがが退館時にお話を伺う。そのの行動がなれ合いだと主張し、が退館時に「お見送りをしろ」と主張される。業務中の為、へ連絡。到着。、で話し合う。
7月19日	より、「はいないのか」と聞かれ、いないことを伝えるが、「呼べ」とあり、へお伝えする。	より、へ「はいない」ことをお伝えするが、話が繰り返し厚木市施設条例を持ってくる。利用時間の13時を過ぎるもご退室していただけない為、警察の依頼する。再度退室の依頼をすると、退室していただけた為、警察の依頼を取消する。
7月22日	より、「くらくらするから今日は帰る」と申し出があり、医務室で休んでから帰宅してもらう。	体調が回復し、ご帰宅される。
7月25日	とが更衣室でトラブルになる。	事務所へ連絡し、対応をお願い致しました。
8月30日	バレルローラー前雨漏り発生。	バケツにて対応。(8/30~9/1)
9月14日	より、「届いたか。」と問われる。	「知らないです。」と返答したところ、「もみ消したか。」と言われる。その後、市に提出したのを見せ「これ届いてないのか。」と渡してきた為、「市に再度提出ください。」と返答する。
10月7日	より勤務スタッフへ、「鼻くそほじっている！注意しろ！」とある。渡邊より、「クロスレーナーの利用時間を記入する場所が間違えていますので、書き直しておきます。」と伝える。	との同時利用だったため、注意を払っていましたが、は鼻をほじることはありませんでした。

○特記事項

日付	内容	対応
10月9日	より10/9(月)の件で、「とても不快だった。」「どうして俺ばかり見るんだ。」「俺から市に言うこともできる。」とお話がありました。	より、不快に感じさせてしまったことの謝罪を致しました。
11月8日	より、「臭い。空気が悪いから換気して。」とある。	室温22度で臭いはありませんでしたが、入り口二か所を開け対応致しました。
11月16日	より、「窓を開けてほしい」とある。	既に入り口二か所、窓数か所開けておりましたが、使用するトレッドミル前を開け対応致しました。
12月17日	がトラブルになる。	ストレッチエリア前でシャドーボクシングをしていたところ、より「あれは良いのか。」とある。より周りに利用者がいないことを含め、危険がないと返答。より「殴らないよ」と伝えるが、伝わらず「困縁つけてきた。」と言っていた為、そうではないことを伝える。
12月28日	とトラブルになる。	がマシン使用中に自身のスマートウォッチを操作していたところ、より「長時間利用してる。」「いじっているだろ。」とトラブルになる。すぐにスタッフが仲裁に入り、大きなトラブルにはなりませんでした。

○ 利用記録・ クレーム

日付	ランニングマシン時間	備考	対応者
6/2(日)	18:00~18:30	お客様対応の為、お声掛けができませんでした。	
6/9(日)	18:00~18:30	体重の増加により、足つりが起きやすくなった為、ペース配分を行うようアドバイスいたしました。	
6/16(日)	17:20~18:20	減量の為に有酸素をやっていきたいとお話がありました。	
6/18(火)	18:40~19:10	走り始めがゆっくの為、足の負担がなくなった様子でした。腕ふりのリズムが良かったとお伝えいたしました。	
6/23(日)	17:45~18:15	本人もアドバイスを取り入れ、走り始めをゆっくりすると足の調子が良いことを実感していただきました。	
6/25(火)	18:10~18:40	来館回数が増えた為、無理な姿勢での走りがなくなり始めました。後半10分が姿勢が崩れる為、意識するようお伝えいたしました。	
6/30(日)	17:40~18:10	来館が習慣にでき、走りも良くなってきました。	
7/3(水)	18:00~18:30	自分の速度がわかり、速くなりすぎないようにするようです。	
7/7(日)	18:00~18:30	走る前に、ストレッチを行うようにしていくようです。	
7/15(月)	17:40~18:10	スピードのコントロールができるようになり、足音が気にならなくなりました。	
7/21(日)	17:40~18:10	ストレッチを続けるようお伝えしました。	
7/28(日)	17:40~18:10	足の調子がよく、このままスピードコントロールを続けるようお伝えいたしました。	
8/7(水)	13:50~14:20	ストレッチを続けられている様子でした。	
8/11(日)	18:15~18:45	足の負担がないよう、ストレッチを促しました。	
8/18(日)	18:00~18:30	最近足調子がよく、騒音もありません。	
8/25(日)	18:15~18:45	プリペイドのお話をしていた為、フォームのお話ができませんでした。	
9/2(月)	13:50~14:20	昨日来れなかった為、この時間に来ました。とお話がありました。	
9/8(日)	17:40~18:10	ラスト10分の走りがよかった為その走りを意識するようお伝えしました。	
9/16(月)	17:50~18:20	後半の走りやすく、前半の重たさが気になるそうです。	
9/23(月)	17:40~18:10	お客様対応の為、お声掛けができませんでした。	
9/29(日)	17:40~18:10	引き締めたい為、トレーニングをしていきたいとお話がありました。	
10/1(火)	18:10~18:40	後半にいくにつれ足音が気になりましたが、以前に比べ大きくありませんでした。	
10/7(月)	17:10~17:40	天候などの世間話をしました。	
10/14(月)	18:40~19:10	お客様対応の為、お声掛けができませんでした。	
10/28(月)	13:45~14:15	お客様対応の為、お声掛けができませんでした。	

○ XXXXXXXXXX 利用記録・ XXXXXXXXXX クレーム

日付	ランニングマシン時間	備考	対応者
11/4(月)	17:40~18:10	体重が増量したようです。	
11/11(月)	17:50~18:20	足の運びが軽く走られていました。	
11/17(日)	17:40~18:10	ストレッチをよくされておりました。	
11/21(木)	16:20~16:50	仕事をお休みし、早い時間での利用になりました。	
11/25(月)	17:45~18:15	寒さで体が動かしづらい為、フォームが崩れておりました。	
12/8(月)	17:35~18:05	寒いためしっかりウォーミングアップをしてくださいとお伝えしました。	
12/15(月)	17:35~18:05	足の運びについてお話ししました。	
1/13(月)	17:40~18:10	お客様対応中の為お声掛けできませんでした。	
1/19(日)	17:40~18:10	走りは良くなっているが肩が上がりやすい為、首回り・肩回りのストレッチをすること、ウエイトを行うときに、下を向いているため顔を上げるようお伝えしました。	
1/26(日)	17:40~18:10	お客様対応中の為お声掛けできませんでした。	

利用者数・前年度比

2024年度	4月	5月	6月	7月	8月	9月	10月	11月	12月	1月	2月	3月	合計
男性	811	797	895	917	876	843	742	711	666	671			7,929
女性	224	194	182	182	214	227	179	163	140	142			1,847
合計	1,035	991	1,077	1,099	1,090	1,070	921	874	806	813	0	0	9,776
開館日数	29	30	29	29	30	29	30	28	27	27	26	30	344
平均	35.7	33.0	37.1	37.9	36.3	36.9	30.7	31.2	29.9	30.1	0.0	0.0	28.4
前年度比	-71(人)	-139(人)	(人)	-94(人)	-52(人)	-35(人)	-183(人)	-71(人)	-47(人)	-163(人)	-905(人)	-1062(人)	-2822(人)

2023年度	4月	5月	6月	7月	8月	9月	10月	11月	12月	1月	2月	3月	合計
男性	892	943	895	985	964	917	916	793	730	804	761	871	10,471
女性	214	187	182	208	178	188	188	152	123	172	144	191	2,127
合計	1,106	1,130	1,077	1,193	1,142	1,105	1,104	945	853	976	905	1,062	12,598
開館日数	29	30	29	29	30	29	30	28	27	27	27	30	345
平均	38.1	37.7	37.1	41.1	38.1	38.1	36.8	33.8	31.6	36.1	33.5	35.4	36.5

66.8

2022年度	4月	5月	6月	7月	8月	9月	10月	11月	12月	1月	2月	3月	合計
男性	832	975	975	991	1,029	856	908	808	711	703	734	842	10,364
女性	163	167	197	222	249	230	250	179	158	160	192	214	2,381
合計	995	1,142	1,172	1,213	1,278	1,086	1,158	987	869	863	926	1,056	12,745
開館日数	29	30	29	30	30	29	30	28	27	27	26	30	345
平均	34.3	38.1	40.4	40.4	42.6	37.4	38.6	35.3	32.2	32.0	35.6	35.2	36.9

初回者講習受講者数・前年度比

2024年度	4月	5月	6月	7月	8月	9月	10月	11月	12月	1月	2月	3月	合計
男性	14	26	18	16	12	13	10	13	14	20			156
女性	8	5	9	7	10	10	6	11	6	5			77
合計	22	31	27	23	22	23	16	24	20	25	0	0	233
前年度比	-14(人)	-10(人)	-2(人)	-13(人)	-19(人)	-15(人)	-8(人)	13(人)	-12(人)	-1(人)	-26(人)	-28(人)	-135(人)

2023年度	4月	5月	6月	7月	8月	9月	10月	11月	12月	1月	2月	3月	合計
男性	22	26	24	25	30	18	14	8	23	16	16	19	241
女性	14	15	5	11	11	20	10	3	9	10	10	9	127
合計	36	41	29	36	41	38	24	11	32	26	26	28	368

2022年度	4月	5月	6月	7月	8月	9月	10月	11月	12月	1月	2月	3月	合計
男性	29	36	36	29	47	19	13	18	19	12	21	28	307
女性	15	14	6	15	22	12	8	7	7	13	16	10	145
合計	44	50	42	44	69	31	21	25	26	25	37	38	452

報 告 書

(1月分)

令和 7年1月

公益財団法人厚木市スポーツ協会 会長 殿

件名： 厚木市営東町スポーツセンター清掃等業務委託(6～3月分)

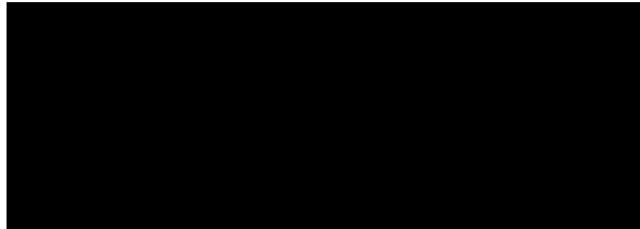

モップ・マット交換業務報告書

公益財団法人厚木市スポーツ協会会長

令和 7 年 / 月 22 日 (水 曜日)

東町スポーツセンターの(モップ・マット)交換業務を終了しましたので報告します。

品名	設置場所	規格	枚数	交換枚数
ダストモップ	第1体育室	160mm×920mm	10枚	月1回
	第2体育室	160mm×920mm	4枚	月1回
	第1武道場	160mm×920mm	3枚	月1回
	第2武道場	160mm×920mm	5枚	月1回
ダストマット	1階ロビー用	900mm×2050mm	1枚	月1回
備考				

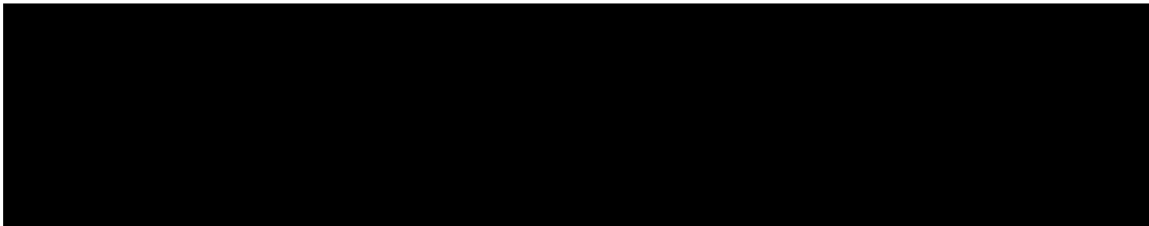

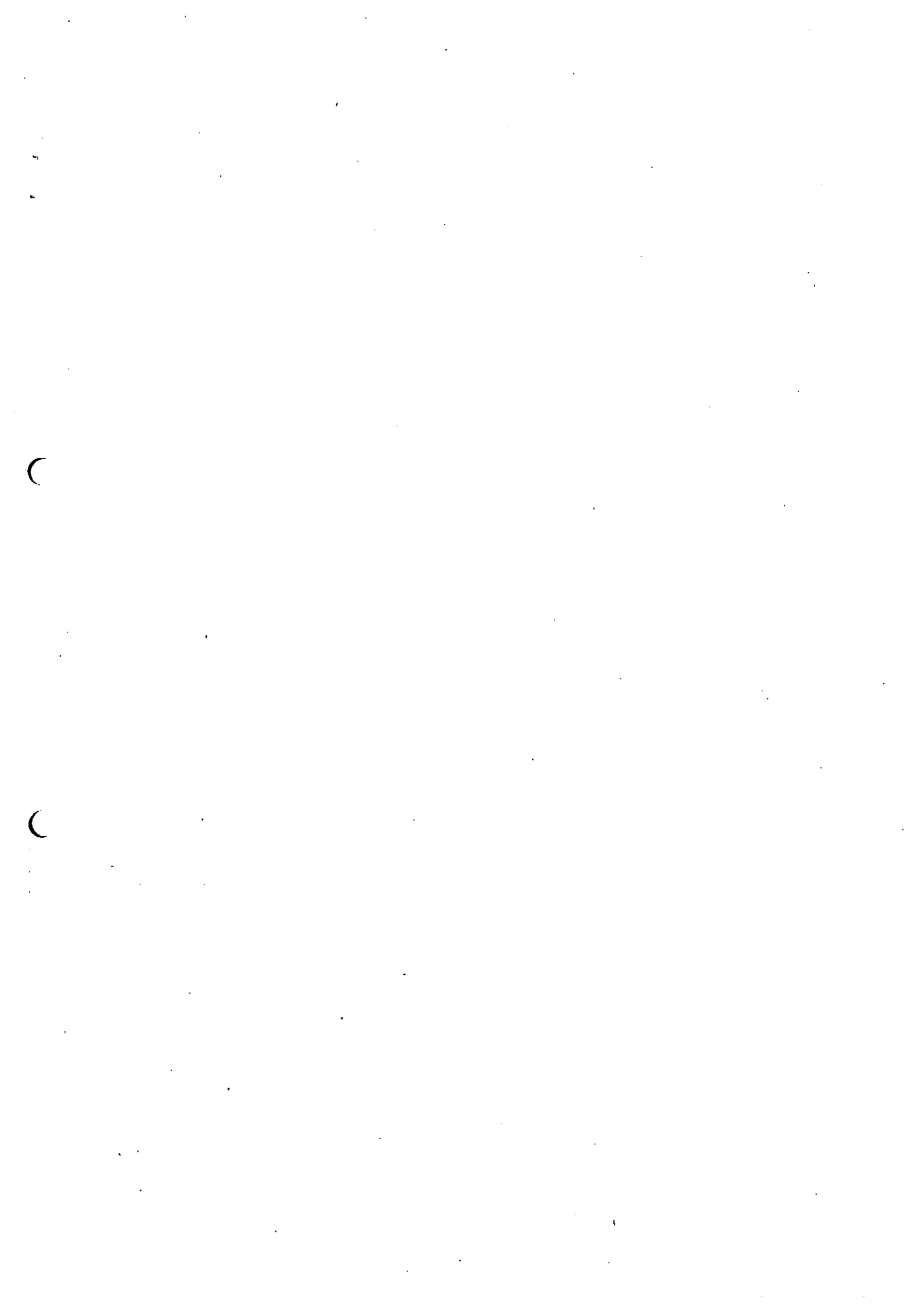

日常清掃作業報告書

令和 7 年 1 月 6 日 (月 曜日)

公益財団法人厚木市スポーツ協会 会長 様

厚木市営東町スポーツセンター日常清掃業務を終了しましたので報告します。

(株)日本ファシリティ

階数	作業種別 室名	カーペット の清掃		床の 拭き		吸い殻捨て 灰皿清掃		手摺りの 拭き清掃		水石鯨の 補給		マットの 清掃		排水口の 清掃		衛生陶器 の清掃		鏡みがき	
		回数	<input checked="" type="checkbox"/>	回数	<input checked="" type="checkbox"/>	回数	<input checked="" type="checkbox"/>	回数	<input checked="" type="checkbox"/>	回数	<input checked="" type="checkbox"/>	回数	<input checked="" type="checkbox"/>	回数	<input checked="" type="checkbox"/>	回数	<input checked="" type="checkbox"/>	回数	<input checked="" type="checkbox"/>
1階	玄関ホール・ロビー			1/D	<input checked="" type="checkbox"/>	1/D													
	廊下			1/W	<input checked="" type="checkbox"/>														
	男子・女子便所(身障者用含む)			1/D	<input checked="" type="checkbox"/>					1/D	<input checked="" type="checkbox"/>			1/D	<input checked="" type="checkbox"/>	1/D	<input checked="" type="checkbox"/>	1/D	<input checked="" type="checkbox"/>
2階	ロビー・廊下			1/W	<input checked="" type="checkbox"/>														
	男子・女子便所(身障者用含む)			1/D	<input checked="" type="checkbox"/>					1/D	<input checked="" type="checkbox"/>			1/D	<input checked="" type="checkbox"/>	1/D	<input checked="" type="checkbox"/>	1/D	<input checked="" type="checkbox"/>
	幼児室																		
	放送室																		
	第1会議室																		
	男女・ロッカー室			1/D	<input checked="" type="checkbox"/>					1/D	<input checked="" type="checkbox"/>			1/D	<input checked="" type="checkbox"/>	1/D	<input checked="" type="checkbox"/>	1/D	<input checked="" type="checkbox"/>
3階	ロビー・廊下			1/W	<input checked="" type="checkbox"/>														
	男子・女子便所(身障者用含む)			1/D	<input checked="" type="checkbox"/>					1/D	<input checked="" type="checkbox"/>			1/D	<input checked="" type="checkbox"/>	1/D	<input checked="" type="checkbox"/>	1/D	<input checked="" type="checkbox"/>
	師範室																		
	観覧席																		
	トレーニング室																		
	医務室																		
4階	男女・ロッカー室			1/D	<input checked="" type="checkbox"/>					1/D	<input checked="" type="checkbox"/>			1/D	<input checked="" type="checkbox"/>	1/D	<input checked="" type="checkbox"/>	1/D	<input checked="" type="checkbox"/>
	ロビー・廊下			1/W	<input checked="" type="checkbox"/>														
	男子・女子便所(身障者用含む)			1/D	<input checked="" type="checkbox"/>					1/D	<input checked="" type="checkbox"/>			1/D	<input checked="" type="checkbox"/>	1/D	<input checked="" type="checkbox"/>	1/D	<input checked="" type="checkbox"/>
	第2武道場(南側含む)			1/W															
	ランニングコース			1/W				1/W											
	第2会議室																		
	第3・4会議室																		
5階	男女・ロッカー室			1/D	<input checked="" type="checkbox"/>					1/D	<input checked="" type="checkbox"/>			1/D	<input checked="" type="checkbox"/>	1/D	<input checked="" type="checkbox"/>	1/D	<input checked="" type="checkbox"/>
	ロビー・廊下			1/W	<input checked="" type="checkbox"/>														
	男子・女子便所(身障者用含む)			1/D	<input checked="" type="checkbox"/>					1/D	<input checked="" type="checkbox"/>			1/D	<input checked="" type="checkbox"/>	1/D	<input checked="" type="checkbox"/>	1/D	<input checked="" type="checkbox"/>
	男女・ロッカー室			1/D	<input checked="" type="checkbox"/>					1/D	<input checked="" type="checkbox"/>			1/D	<input checked="" type="checkbox"/>	1/D	<input checked="" type="checkbox"/>	1/D	<input checked="" type="checkbox"/>
	射場			1/W															
	巻簾室			1/W															
	弓具室			1/W															
	師範室																		
	的張室			1/W															
	看的室1・2																		
	階段 B			1/D	<input checked="" type="checkbox"/>			1/W	<input checked="" type="checkbox"/>										
階段 D			1/M																
窓ガラス																			
エレベーター籠内			1/D	<input checked="" type="checkbox"/>			1/W	<input checked="" type="checkbox"/>										1/D	<input checked="" type="checkbox"/>
備考	1/Dは 1日に1回行う		2/Dは 1日に2回行う		3/Wは週3回 (月・水・土)				1/Wは 週に1回行う				1/Mは 月に1回行う						

日常清掃作業報告書

令和 7 年 / 月 8 日 (祝 曜日)

公益財団法人厚木市スポーツ協会 会長 様

厚木市営東町スポーツセンター日常清掃業務を終了しましたので報告します。

(株)日本ファシリティ

階数	作業種別 室名	カーペットの清掃		床の拭き		吸い殻捨て 灰皿清掃		手摺りの 拭き清掃		水石 紙の補給		マットの清掃		排水口の清掃		衛生陶器 の清掃		鏡みがき		
		回数	☑	回数	☑	回数	☑	回数	☑	回数	☑	回数	☑	回数	☑	回数	☑	回数	☑	
1階	玄関ホール・ロビー			1/D	☑	1/D	☑													
	廊下			1/W	☑															
	男子・女子便所(身障者用含む)			1/D	☑					1/D	☑			1/D	☑	1/D	☑	1/D	☑	
2階	ロビー・廊下			1/W	☑															
	男子・女子便所(身障者用含む)			1/D	☑					1/D	☑			1/D	☑	1/D	☑	1/D	☑	
	幼児室																			
	放送室																			
	第1会議室																			
	男女・ロッカー室			1/D	☑					1/D	☑			1/D	☑	1/D	☑	1/D	☑	
3階	ロビー・廊下			1/W	☑															
	男子・女子便所(身障者用含む)			1/D	☑					1/D	☑			1/D	☑	1/D	☑	1/D	☑	
	師範室																			
	観覧席																			
	トレーニング室																			
	医務室																			
	男女・ロッカー室			1/D	☑					1/D	☑			1/D	☑	1/D	☑	1/D	☑	
4階	ロビー・廊下			1/W	☑															
	男子・女子便所(身障者用含む)			1/D	☑					1/D	☑			1/D	☑	1/D	☑	1/D	☑	
	第2武道場(南側含む)			1/W																
	ランニングコース			1/W				1/W												
	第2会議室																			
	第3・4会議室																			
	男女・ロッカー室			1/D	☑					1/D	☑			1/D	☑	1/D	☑	1/D	☑	
5階	ロビー・廊下			1/W	☑															
	男子・女子便所(身障者用含む)			1/D	☑					1/D	☑			1/D	☑	1/D	☑	1/D	☑	
	男女・ロッカー室			1/D	☑					1/D	☑			1/D	☑	1/D	☑	1/D	☑	
	射場			1/W	☑															
	巻簾室			1/W	☑															
	弓具室			1/W	☑															
	師範室																			
	的張室			1/W	☑															
	看的室1・2																			
	階段 B			1/D	☑			1/W												
	階段 D			1/M																
エレベーター籠内			1/D	☑				1/W	☑										1/D	☑
備考	1/Dは 1日に1回行う		2/Dは 1日に2回行う		3/Wは週3回 (月・水・土)				1/Wは 週に1回行う				1/Mは 月に1回行う							

日常清掃作業報告書

令和 7 年 1 月 9 日 (木 曜日)

公益財団法人厚木市スポーツ協会 会長 様

厚木市営東町スポーツセンター日常清掃業務を終了しましたので報告します。

(株)日本ファシリティ

階数	作業種別 室名	カーペット の清掃		床の掃き 拭き		吸い殻捨て 灰皿清掃		手摺りの 拭き清掃		水石鯨の補給		マットの清掃		排水口の清掃		衛生陶器 の清掃		鏡みがき		
		回数	☑	回数	☑	回数	☑	回数	☑	回数	☑	回数	☑	回数	☑	回数	☑	回数	☑	
1階	玄関ホール・ロビー			1/D	☑	1/D	☑													
	廊下			1/W																
	男子・女子便所(身障者用含む)			1/D	☑					1/D	☑			1/D	☑	1/D	☑	1/D	☑	
2階	ロビー・廊下			1/W																
	男子・女子便所(身障者用含む)			1/D	☑					1/D	☑			1/D	☑	1/D	☑	1/D	☑	
	幼児室																			
	放送室																			
	第1会議室																			
	男女・ロッカー室			1/D	☑					1/D	☑			1/D	☑	1/D	☑	1/D	☑	
3階	ロビー・廊下			1/W																
	男子・女子便所(身障者用含む)			1/D	☑					1/D	☑			1/D	☑	1/D	☑	1/D	☑	
	師範室																			
	観覧席																			
	トレーニング室																			
	医務室																			
	男女・ロッカー室			1/D	☑					1/D	☑			1/D	☑	1/D	☑	1/D	☑	
4階	ロビー・廊下			1/W																
	男子・女子便所(身障者用含む)			1/D	☑					1/D	☑			1/D	☑	1/D	☑	1/D	☑	
	第2武道場(南側含む)			1/W																
	ランニングコース			1/W				1/W												
	第2会議室																			
	第3・4会議室																			
	男女・ロッカー室			1/D	☑					1/D	☑			1/D	☑	1/D	☑	1/D	☑	
5階	ロビー・廊下			1/W																
	男子・女子便所(身障者用含む)			1/D	☑					1/D	☑			1/D	☑	1/D	☑	1/D	☑	
	男女・ロッカー室			1/D	☑					1/D	☑			1/D	☑	1/D	☑	1/D	☑	
	射場			1/W																
	巻簾室			1/W																
	弓具室			1/W																
	師範室																			
	的張室			1/W																
	看的室1・2																			
	階段 B			1/D	☑			1/W												
	階段 D			1/M																
窓ガラス																				
エレベーター籠内			1/D	☑			1/W	☑										1/D	☑	
備考	1/Dは 1日に1回行う		2/Dは 1日に2回行う		3/Wは週3回 (月・水・土)		1/Wは 週に1回行う		1/Mは 月に1回行う											

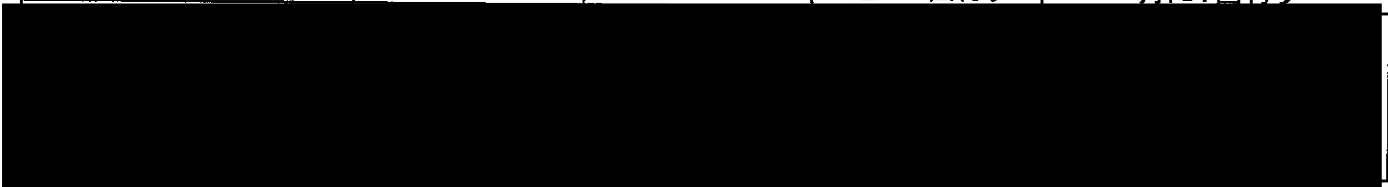

日常清掃作業報告書

令和 〇 年 〇 月 〇 日 (土曜日)

公益財団法人厚木市スポーツ協会 会長 様

厚木市営東町スポーツセンター日常清掃業務を終了しましたので報告します。

(株)日本ファシリティ

階数	作業種別 室名	カーペットの清掃		床の掃き		灰皿清掃		手摺りの拭き		水石・ペーパーの補給		マットの清掃		排水口の清掃		衛生陶器の清掃		鏡みがき		
		回数	☑	回数	☑	回数	☑	回数	☑	回数	☑	回数	☑	回数	☑	回数	☑	回数	☑	
1階	玄関ホール・ロビー			1/D	☑	1/D	☑													
	廊下			1/W	☑															
	男子・女子便所(身障者用含む)			1/D	☑					1/D	☑		1/D	☑	1/D	☑	1/D	☑	1/D	☑
2階	ロビー・廊下			1/W																
	男子・女子便所(身障者用含む)			1/D	☑					1/D	☑		1/D	☑	1/D	☑	1/D	☑	1/D	☑
	幼児室																			
	放送室																			
	第1会議室																			
	男女・ロッカー室			1/D	☑					1/D	☑		1/D	☑	1/D	☑	1/D	☑	1/D	☑
3階	ロビー・廊下			1/W																
	男子・女子便所(身障者用含む)			1/D	☑					1/D	☑		1/D	☑	1/D	☑	1/D	☑	1/D	☑
	師範室																			
	観覧席																			
	トレーニング室																			
	医務室																			
4階	男女・ロッカー室			1/D	☑					1/D	☑		1/D	☑	1/D	☑	1/D	☑	1/D	☑
	ロビー・廊下			1/W																
	男子・女子便所(身障者用含む)			1/D	☑					1/D	☑		1/D	☑	1/D	☑	1/D	☑	1/D	☑
	第2武道場(南側含む)			1/W																
	ランニングコース			1/W				1/W												
	第2会議室																			
	第3・4会議室																			
5階	男女・ロッカー室			1/D	☑					1/D	☑		1/D	☑	1/D	☑	1/D	☑	1/D	☑
	ロビー・廊下			1/W																
	男子・女子便所(身障者用含む)			1/D	☑					1/D	☑		1/D	☑	1/D	☑	1/D	☑	1/D	☑
	男女・ロッカー室			1/D	☑					1/D	☑		1/D	☑	1/D	☑	1/D	☑	1/D	☑
	射場			1/W																
	巻簾室			1/W																
	弓具室			1/W																
	師範室																			
	的張室			1/W																
	看的室1・2																			
	階段 B			1/D	☑				1/W											
階段 D			1/M																	
窓ガラス																				
エレベーター籠内			1/D	☑				1/W	☑										1/D	☑
備考	1/Dは 1日に1回行う		2/Dは 1日に2回行う		3/Wは週3回 (月・水・土)		1/Wは 週に1回行う		1/Mは 月に1回行う											

日常清掃作業報告書

令和 7 年 / 月 / 日 (日曜日)

公益財団法人厚木市スポーツ協会 会長 様

厚木市営東町スポーツセンター日常清掃業務を終了しましたので報告します。

(株)日本ファシリティ

階数	作業種別 室名	カーペットの清掃		床の掃き		吸い殻捨て 灰皿清掃		手摺りの 拭き清掃		水石紙の 補給		マットの清掃		排水口の清掃		衛生陶器 の清掃		鏡みがき		
		回数	☑	回数	☑	回数	☑	回数	☑	回数	☑	回数	☑	回数	☑	回数	☑	回数	☑	
1階	玄関ホール・ロビー			1/D	☑	1/D	☑													
	廊下			1/W	☑															
	男子・女子便所(身障者用含む)			1/D	☑					1/D	☑			1/D	☑	1/D	☑	1/D	☑	
2階	ロビー・廊下			1/W																
	男子・女子便所(身障者用含む)			1/D	☑					1/D	☑			1/D	☑	1/D	☑	1/D	☑	
	幼児室																			
	放送室																			
	第1会議室																			
	男女・ロッカー室			1/D	☑					1/D	☑			1/D	☑	1/D	☑	1/D	☑	
3階	ロビー・廊下			1/W																
	男子・女子便所(身障者用含む)			1/D	☑					1/D	☑			1/D	☑	1/D	☑	1/D	☑	
	師範室																			
	観覧席																			
	トレーニング室																			
	医務室																			
	男女・ロッカー室			1/D	☑					1/D	☑			1/D	☑	1/D	☑	1/D	☑	
4階	ロビー・廊下			1/W																
	男子・女子便所(身障者用含む)			1/D	☑					1/D	☑			1/D	☑	1/D	☑	1/D	☑	
	第2武道場(南側含む)			1/W																
	ランニングコース			1/W				1/W												
	第2会議室																			
	第3・4会議室																			
	男女・ロッカー室			1/D	☑					1/D	☑			1/D	☑	1/D	☑	1/D	☑	
5階	ロビー・廊下			1/W																
	男子・女子便所(身障者用含む)			1/D	☑					1/D	☑			1/D	☑	1/D	☑	1/D	☑	
	男女・ロッカー室			1/D	☑					1/D	☑			1/D	☑	1/D	☑	1/D	☑	
	射場			1/W																
	巻簾室			1/W																
	弓具室			1/W																
	師範室																			
	的張室			1/W																
	看的室1・2																			
	階段 B			1/D	☑				1/W											
	階段 D			1/M																
窓ガラス																				
エレベーター籠内			1/D	☑				1/W	☑									1/D	☑	
備考	1/Dは 1日に1回行う		2/Dは 1日に2回行う		3/Wは週3回 (月・水・土)				1/Wは 週に1回行う				1/Mは 月に1回行う							

日常清掃作業報告書

令和 7 年 1 月 13 日 (日 曜日)

公益財団法人厚木市スポーツ協会 会長 様

厚木市営東町スポーツセンター日常清掃業務を終了しましたので報告します。 (株)日本ファシリティ

階数	作業種別 室名	カーペットの清掃		床の掃き拭き		吸い殻捨て 灰皿清掃		手摺りの 拭き清掃		水石 ペーパー の補給		マットの清掃		排水口の清掃		衛生陶器 の清掃		鏡みがき		
		回数	☑	回数	☑	回数	☑	回数	☑	回数	☑	回数	☑	回数	☑	回数	☑	回数	☑	
1階	玄関ホール・ロビー			1/D	✓	1/D														
	廊下			1/W	✓															
	男子・女子便所(身障者用含む)			1/D	✓					1/D	✓			1/D	✓	1/D	✓	1/D	✓	
2階	ロビー・廊下			1/W	✓															
	男子・女子便所(身障者用含む)			1/D	✓					1/D	✓			1/D	✓	1/D	✓	1/D	✓	
	幼児室																			
	放送室																			
	第1会議室																			
3階	男女・ロッカー一室			1/D	✓					1/D	✓			1/D	✓	1/D	✓	1/D	✓	
	ロビー・廊下			1/W	✓															
	男子・女子便所(身障者用含む)			1/D	✓					1/D	✓			1/D	✓	1/D	✓	1/D	✓	
	師範室																			
	観覧席																			
	トレーニング室																			
	医務室																			
4階	男女・ロッカー一室			1/D	✓					1/D	✓			1/D	✓	1/D	✓	1/D	✓	
	ロビー・廊下			1/W	✓															
	男子・女子便所(身障者用含む)			1/D	✓					1/D	✓			1/D	✓	1/D	✓	1/D	✓	
	第2武道場(南側含む)			1/W					1/W											
	ランニングコース			1/W					1/W											
	第2会議室																			
	第3・4会議室																			
5階	男女・ロッカー一室			1/D	✓					1/D	✓			1/D	✓	1/D	✓	1/D	✓	
	ロビー・廊下			1/W	✓															
	男子・女子便所(身障者用含む)			1/D	✓					1/D	✓			1/D	✓	1/D	✓	1/D	✓	
	男女・ロッカー一室			1/D	✓					1/D	✓			1/D	✓	1/D	✓	1/D	✓	
	射場			1/W																
	巻簾室			1/W																
	弓具室			1/W																
	師範室																			
	的張室			1/W																
	看的室1・2																			
	階段 B			1/D	✓				1/W	✓										
階段 D			1/M																	
窓ガラス																				
エレベーター籠内			1/D	✓				1/W											1/D	✓

備考	1/Dは 1日に1回行う	2/Dは 1日に2回行う	3/Wは週3回 (月・水・土)	1/Wは 週に1回行う	1/Mは 月に1回行う
----	--------------	--------------	-----------------	-------------	-------------

日常清掃作業報告書

令和 7 年 1 月 14 日 (火曜日)

公益財団法人厚木市スポーツ協会 会長 様

厚木市営東町スポーツセンター日常清掃業務を終了しましたので報告します。

(株)日本ファシリティ

階数	作業種別 室名	カーペットの清掃		床の拭き		吸い殻捨て 灰皿清掃		手摺りの 拭き清掃		水石 紙の 補給		マットの清掃		排水口の清掃		衛生陶器 の清掃		鏡みがき		
		回数	☑	回数	☑	回数	☑	回数	☑	回数	☑	回数	☑	回数	☑	回数	☑	回数	☑	
1階	玄関ホール・ロビー			1/D	☑	1/D														
	廊下			1/W	☑															
	男子・女子便所(身障者用含む)			1/D	☑					1/D	☑		1/D	☑	1/D	☑	1/D	☑	1/D	☑
2階	ロビー・廊下			1/W																
	男子・女子便所(身障者用含む)			1/D	☑					1/D	☑		1/D	☑	1/D	☑	1/D	☑	1/D	☑
	幼児室																			
	放送室																			
	第1会議室																			
	男女・ロッカー室			1/D	☑					1/D	☑		1/D	☑	1/D	☑	1/D	☑	1/D	☑
3階	ロビー・廊下			1/W																
	男子・女子便所(身障者用含む)			1/D	☑					1/D	☑		1/D	☑	1/D	☑	1/D	☑	1/D	☑
	師範室																			
	観覧席																			
	トレーニング室																			
	男女・ロッカー室			1/D	☑					1/D	☑		1/D	☑	1/D	☑	1/D	☑	1/D	☑
4階	ロビー・廊下			1/W																
	男子・女子便所(身障者用含む)			1/D	☑					1/D	☑		1/D	☑	1/D	☑	1/D	☑	1/D	☑
	第2武道場(南側含む)			1/W																
	ランニングコース			1/W				1/W												
	第2会議室																			
	第3・4会議室																			
5階	男女・ロッカー室			1/D	☑					1/D	☑		1/D	☑	1/D	☑	1/D	☑	1/D	☑
	ロビー・廊下			1/W																
	男子・女子便所(身障者用含む)			1/D	☑					1/D	☑		1/D	☑	1/D	☑	1/D	☑	1/D	☑
	男女・ロッカー室			1/D	☑					1/D	☑		1/D	☑	1/D	☑	1/D	☑	1/D	☑
	射場			1/W																
	巻簾室			1/W																
	弓具室			1/W																
	師範室																			
	的張室			1/W																
	看的室1・2																			
	階段 B			1/D	☑				1/W											
階段 D			1/M	☑																
窓ガラス																				
エレベーター籠内			1/D	☑				1/W	☑										1/D	☑
備考	1/Dは 1日に1回行う		2/Dは 1日に2回行う		3/Wは週3回 (月・水・土)		1/Wは 週に1回行う		1/Mは 月に1回行う											

日常清掃作業報告書

令和 7 年 1 月 16 日 (木 曜日)

公益財団法人厚木市スポーツ協会 会長 様

厚木市営東町スポーツセンター日常清掃業務を終了しましたので報告します。

(株)日本ファシリティ

階数	作業種別 室名	カーペットの清掃		床の掃き拭き		吸い殻捨て 灰皿清掃		手摺りの 拭き清掃		水石ペーパー の補給		マットの清掃		排水口の清掃		衛生陶器 の清掃		鏡みがき		
		回数	☑	回数	☑	回数	☑	回数	☑	回数	☑	回数	☑	回数	☑	回数	☑	回数	☑	
1階	玄関ホール・ロビー			1/D	☑	1/D														
	廊下			1/W																
	男子・女子便所(身障者用含む)			1/D	☑					1/D	☑			1/D	☑	1/D	☑	1/D	☑	
2階	ロビー・廊下			1/W																
	男子・女子便所(身障者用含む)			1/D	☑					1/D	☑			1/D	☑	1/D	☑	1/D	☑	
	幼児室																			
	放送室																			
	第1会議室																			
	男女・ロッカー室			1/D	☑					1/D	☑			1/D	☑	1/D	☑	1/D	☑	
3階	ロビー・廊下			1/W																
	男子・女子便所(身障者用含む)			1/D	☑					1/D	☑			1/D	☑	1/D	☑	1/D	☑	
	師範室																			
	観覧席																			
	トレーニング室																			
	男女・ロッカー室			1/D	☑					1/D	☑			1/D	☑	1/D	☑	1/D	☑	
4階	ロビー・廊下			1/W																
	男子・女子便所(身障者用含む)			1/D	☑					1/D	☑			1/D	☑	1/D	☑	1/D	☑	
	第2武道場(南側含む)			1/W																
	ランニングコース			1/W				1/W												
	第2会議室																			
	第3・4会議室																			
5階	男女・ロッカー室			1/D	☑					1/D	☑			1/D	☑	1/D	☑	1/D	☑	
	ロビー・廊下			1/W																
	男子・女子便所(身障者用含む)			1/D	☑					1/D	☑			1/D	☑	1/D	☑	1/D	☑	
	男女・ロッカー室			1/D	☑					1/D	☑			1/D	☑	1/D	☑	1/D	☑	
	射場			1/W																
	巻簾室			1/W																
	弓具室			1/W																
	師範室																			
	的張室			1/W																
	看的室1・2																			
階段 B			1/D	☑				1/W												
階段 D			1/M																	
窓ガラス																				
エレベーター籠内			1/D	☑					1/W	☑									1/D	☑
備考	1/Dは 1日に1回行う		2/Dは 1日に2回行う		3/Wは週3回 (月・水・土)				1/Wは 週に1回行う				1/Mは 月に1回行う							



日常清掃作業報告書

令和 7 年 / 月 18 日 (土曜日)

公益財団法人厚木市スポーツ協会 会長 様

厚木市営東町スポーツセンター日常清掃業務を終了しましたので報告します。

(株)日本ファシリティ

階数	作業種別 室名	カーペット の清掃		床の掃き 拭き		吸い殻捨て 灰皿清掃		手摺りの 拭き清掃		水石鯨の補給		マットの清掃		排水口の清掃		衛生陶器 の清掃		鏡みがき		
		回数	☑	回数	☑	回数	☑	回数	☑	回数	☑	回数	☑	回数	☑	回数	☑	回数	☑	
1階	玄関ホール・ロビー			1/D	☑	1/D														
	廊下			1/W	☑															
	男子・女子便所(身障者用含む)			1/D	☑					1/D	☑		1/D	☑	1/D	☑	1/D	☑	1/D	☑
2階	ロビー・廊下			1/W																
	男子・女子便所(身障者用含む)			1/D	☑					1/D	☑		1/D	☑	1/D	☑	1/D	☑	1/D	☑
	幼児室																			
	放送室																			
	第1会議室																			
	男女・ロッカー室			1/D	☑					1/D	☑		1/D	☑	1/D	☑	1/D	☑	1/D	☑
3階	ロビー・廊下			1/W																
	男子・女子便所(身障者用含む)			1/D	☑					1/D	☑		1/D	☑	1/D	☑	1/D	☑	1/D	☑
	師範室																			
	観覧席																			
	トレーニング室																			
	男女・ロッカー室			1/D	☑					1/D	☑		1/D	☑	1/D	☑	1/D	☑	1/D	☑
4階	ロビー・廊下			1/W																
	男子・女子便所(身障者用含む)			1/D	☑					1/D	☑		1/D	☑	1/D	☑	1/D	☑	1/D	☑
	第2武道場(南側含む)			1/W																
	ランニングコース			1/W				1/W												
	第2会議室																			
	第3・4会議室																			
	男女・ロッカー室			1/D	☑					1/D	☑		1/D	☑	1/D	☑	1/D	☑	1/D	☑
5階	ロビー・廊下			1/W																
	男子・女子便所(身障者用含む)			1/D	☑					1/D	☑		1/D	☑	1/D	☑	1/D	☑	1/D	☑
	男女・ロッカー室			1/D	☑					1/D	☑		1/D	☑	1/D	☑	1/D	☑	1/D	☑
	射場			1/W	☑															
	巻簾室			1/W	☑															
	弓具室			1/W	☑															
	師範室																			
	的張室			1/W	☑															
	看的室1・2																			
	階段 B			1/D	☑			1/W												
階段 D			1/M																	
窓ガラス																				
	エレベーター籠内			1/D	☑			1/W	☑										1/D	☑
備考	1/Dは 1日に1回行う		2/Dは 1日に2回行う		3/Wは週3回 (月・水・土)				1/Wは 週に1回行う				1/Mは 月に1回行う							

日常清掃作業報告書

令和 7 年 1 月 19 日 (日曜日)

公益財団法人厚木市スポーツ協会 会長 様

厚木市営東町スポーツセンター日常清掃業務を終了しましたので報告します。

(株)日本ファシリティ

階数	作業種別 室名	カーペットの清掃		床の掃き拭き		吸い殻捨て 灰皿清掃		手摺りの 拭き清掃		水石 ペーパー の補給		マットの清掃		排水口の清掃		衛生陶器 の清掃		鏡みがき		
		回数	☑	回数	☑	回数	☑	回数	☑	回数	☑	回数	☑	回数	☑	回数	☑	回数	☑	
1階	玄関ホール・ロビー			1/D	☑	1/D	☑													
	廊下			1/W	☑															
	男子・女子便所(身障者用含む)			1/D	☑					1/D	☑			1/D	☑	1/D	☑	1/D	☑	
2階	ロビー・廊下			1/W																
	男子・女子便所(身障者用含む)			1/D	☑					1/D	☑			1/D	☑	1/D	☑	1/D	☑	
	幼児室																			
	放送室																			
	第1会議室																			
	男女・ロッカー室			1/D	☑					1/D	☑			1/D	☑	1/D	☑	1/D	☑	
3階	ロビー・廊下			1/W																
	男子・女子便所(身障者用含む)			1/D	☑					1/D	☑			1/D	☑	1/D	☑	1/D	☑	
	師範室																			
	観覧席																			
	トレーニング室																			
	医務室																			
4階	男女・ロッカー室			1/D	☑					1/D	☑			1/D	☑	1/D	☑	1/D	☑	
	ロビー・廊下			1/W																
	男子・女子便所(身障者用含む)			1/D	☑					1/D	☑			1/D	☑	1/D	☑	1/D	☑	
	第2武道場(南側含む)			1/W																
	ランニングコース			1/W				1/W												
	第2会議室																			
	第3・4会議室																			
5階	男女・ロッカー室			1/D	☑					1/D	☑			1/D	☑	1/D	☑	1/D	☑	
	ロビー・廊下			1/W																
	男子・女子便所(身障者用含む)			1/D	☑					1/D	☑			1/D	☑	1/D	☑	1/D	☑	
	男女・ロッカー室			1/D	☑					1/D	☑			1/D	☑	1/D	☑	1/D	☑	
	射場			1/W																
	巻簾室			1/W																
	弓具室			1/W																
	師範室																			
	的張室			1/W																
	看的室1・2																			
	階段 B			1/D	☑				1/W											
階段 D			1/M																	
窓ガラス																				
エレベーター籠内			1/D	☑				1/W	☑										1/D	☑

備考

1/Dは
1日に1回行う

2/Dは
1日に2回行う

3/Wは週3回
(月・水・土)

1/Wは
週に1回行う

1/Mは
月に1回行う

日常清掃作業報告書

令和 7 年 1 月 20 日 (月 曜日)

公益財団法人厚木市スポーツ協会 会長 様

厚木市営東町スポーツセンター日常清掃業務を終了しましたので報告します。

(株)日本ファシリティ

階数	作業種別 室名	カーペットの清掃		床の掃き		吸い殻捨て 灰皿清掃		手摺りの 拭き清掃		水石鯀の補給		マットの清掃		排水口の清掃		衛生陶器 の清掃		鏡みがき	
		回数	☑	回数	☑	回数	☑	回数	☑	回数	☑	回数	☑	回数	☑	回数	☑	回数	☑
1階	玄関ホール・ロビー			1/D	✓	1/D													
	廊下			1/W	✓														
	男子・女子便所(身障者用含む)			1/D	✓					1/D	✓			1/D	✓	1/D	✓	1/D	✓
2階	ロビー・廊下			1/W	✓														
	男子・女子便所(身障者用含む)			1/D	✓					1/D	✓			1/D	✓	1/D	✓	1/D	✓
	幼児室																		
	放送室																		
	第1会議室																		
	男女・ロッカー室			1/D	✓					1/D	✓			1/D	✓	1/D	✓	1/D	✓
3階	ロビー・廊下			1/W	✓									1/D	✓	1/D	✓	1/D	✓
	男子・女子便所(身障者用含む)			1/D	✓					1/D	✓			1/D	✓	1/D	✓	1/D	✓
	師範室																		
	観覧席																		
	トレーニング室																		
	医務室																		
4階	男女・ロッカー室			1/D	✓					1/D	✓			1/D	✓	1/D	✓	1/D	✓
	ロビー・廊下			1/W	✓														
	男子・女子便所(身障者用含む)			1/D	✓					1/D	✓			1/D	✓	1/D	✓	1/D	✓
	第2武道場(南側含む)			1/W															
	ランニングコース			1/W				1/W											
	第2会議室																		
	第3・4会議室																		
5階	男女・ロッカー室			1/D	✓					1/D	✓			1/D	✓	1/D	✓	1/D	✓
	ロビー・廊下			1/W	✓														
	男子・女子便所(身障者用含む)			1/D	✓					1/D	✓			1/D	✓	1/D	✓	1/D	✓
	男女・ロッカー室			1/D	✓					1/D	✓			1/D	✓	1/D	✓	1/D	✓
	射場			1/W															
	巻簾室			1/W															
	弓具室			1/W															
	師範室																		
	的張室			1/W															
	看的室1・2																		
	階段 B			1/D	✓				1/W	✓									
階段 D			1/M																
窓ガラス																			
エレベーター籠内			1/D	✓				1/W										1/D	✓
備考	1/Dは 1日に1回行う		2/Dは 1日に2回行う		3/Wは週3回 (月・水・土)				1/Wは 週に1回行う				1/Mは 月に1回行う						

日常清掃作業報告書

令和 7 年 / 月 22 日 (2) 曜日

公益財団法人厚木市スポーツ協会 会長 様

厚木市営東町スポーツセンター日常清掃業務を終了しましたので報告します。

(株)日本ファシリティ

階数	作業種別 室名	カーペットの清掃		床の掃き		吸い殻捨て 灰皿清掃		手摺りの 拭き清掃		水石 紙の 補給		マットの清掃		排水口の清掃		衛生陶器 の清掃		鏡みがき		
		回数	☑	回数	☑	回数	☑	回数	☑	回数	☑	回数	☑	回数	☑	回数	☑	回数	☑	
1階	玄関ホール・ロビー			1/D	☑	1/D														
	廊下			1/W	☑															
	男子・女子便所(身障者用含む)			1/D	☑					1/D	☑			1/D	☑	1/D	☑	1/D	☑	
2階	ロビー・廊下			1/W																
	男子・女子便所(身障者用含む)			1/D	☑					1/D	☑			1/D	☑	1/D	☑	1/D	☑	
	幼児室																			
	放送室																			
	第1会議室																			
	男女・ロッカー室			1/D	☑					1/D	☑			1/D	☑	1/D	☑	1/D	☑	
3階	ロビー・廊下			1/W																
	男子・女子便所(身障者用含む)			1/D	☑					1/D	☑			1/D	☑	1/D	☑	1/D	☑	
	師範室																			
	観覧席																			
	トレーニング室																			
	医務室																			
	男女・ロッカー室			1/D	☑					1/D	☑			1/D	☑	1/D	☑	1/D	☑	
4階	ロビー・廊下			1/W																
	男子・女子便所(身障者用含む)			1/D	☑					1/D	☑			1/D	☑	1/D	☑	1/D	☑	
	第2武道場(南側含む)			1/W																
	ランニングコース			1/W				1/W												
	第2会議室																			
	第3・4会議室																			
	男女・ロッカー室			1/D	☑					1/D	☑			1/D	☑	1/D	☑	1/D	☑	
	ロビー・廊下			1/W																
5階	男子・女子便所(身障者用含む)			1/D	☑					1/D	☑			1/D	☑	1/D	☑	1/D	☑	
	男女・ロッカー室			1/D	☑					1/D	☑			1/D	☑	1/D	☑	1/D	☑	
	射場			1/W	☑															
	巻簾室			1/W	☑															
	弓具室			1/W	☑															
	師範室																			
	的張室			1/W	☑															
	看的室1・2																			
	階段 B			1/D	☑				1/W											
	階段 D			1/M																
	窓ガラス																			
エレベーター籠内			1/D	☑					1/W	☑									1/D	☑
備考	1/Dは 1日に1回行う		2/Dは 1日に2回行う		3/Wは週3回 (月・水・土)		1/Wは 週に1回行う		1/Mは 月に1回行う											

日常清掃作業報告書

令和 7 年 / 月 23 日 (木曜日)

公益財団法人厚木市スポーツ協会 会長 様

厚木市営東町スポーツセンター日常清掃業務を終了しましたので報告します。

(株)日本ファシリティ

階数	作業種別 室名	カーペットの清掃		床の掃き		吸い殻捨て 灰皿清掃		手摺りの 拭き清掃		水石鯨の補給		マットの清掃		排水口の清掃		衛生陶器 の清掃		鏡みがき	
		回数	☑	回数	☑	回数	☑	回数	☑	回数	☑	回数	☑	回数	☑	回数	☑	回数	☑
1階	玄関ホール・ロビー			1/D	☑	1/D													
	廊下			1/W															
	男子・女子便所(身障者用含む)			1/D	☑					1/D	☑			1/D	☑	1/D	☑	1/D	☑
2階	ロビー・廊下			1/W															
	男子・女子便所(身障者用含む)			1/D	☑					1/D	☑			1/D	☑	1/D	☑	1/D	☑
	幼児室																		
	放送室																		
	第1会議室																		
	男女・ロッカー室			1/D	☑					1/D	☑			1/D	☑	1/D	☑	1/D	☑
3階	ロビー・廊下			1/W															
	男子・女子便所(身障者用含む)			1/D	☑					1/D	☑			1/D	☑	1/D	☑	1/D	☑
	師範室																		
	観覧席																		
	トレーニング室																		
	医務室																		
4階	男女・ロッカー室			1/D	☑					1/D	☑			1/D	☑	1/D	☑	1/D	☑
	ロビー・廊下			1/W															
	男子・女子便所(身障者用含む)			1/D	☑					1/D	☑			1/D	☑	1/D	☑	1/D	☑
	第2武道場(南側含む)			1/W															
	ランニングコース			1/W				1/W											
	第2会議室																		
	第3・4会議室																		
5階	男女・ロッカー室			1/D	☑					1/D	☑			1/D	☑	1/D	☑	1/D	☑
	ロビー・廊下			1/W															
	男子・女子便所(身障者用含む)			1/D	☑					1/D	☑			1/D	☑	1/D	☑	1/D	☑
	男女・ロッカー室			1/D	☑					1/D	☑			1/D	☑	1/D	☑	1/D	☑
	射場			1/W															
	巻簾室			1/W															
	弓具室			1/W															
	師範室																		
	的張室			1/W															
	看的室1・2																		
	階段 B			1/D	☑				1/W										
階段 D			1/M																
窓ガラス																			
エレベーター籠内			1/D	☑				1/W	☑									1/D	☑
備考	1/Dは 1日に1回行う		2/Dは 1日に2回行う		3/Wは週3回 (月・水・土)				1/Wは 週に1回行う				1/Mは 月に1回行う						

日常清掃作業報告書

令和 7 年 / 月 25 日 (土 曜日)

公益財団法人厚木市スポーツ協会 会長 様

厚木市営東町スポーツセンター日常清掃業務を終了しましたので報告します。 (株)日本ファシリティ

階数	作業種別 室名	カーペットの清掃		床の掃き		灰皿清掃		拭き清掃の手摺り		水石鯀の補給		マットの清掃		排水口の清掃		衛生陶器の清掃		鏡みがき	
		回数	<input type="checkbox"/>	回数	<input type="checkbox"/>	回数	<input type="checkbox"/>	回数	<input type="checkbox"/>	回数	<input type="checkbox"/>	回数	<input type="checkbox"/>	回数	<input type="checkbox"/>	回数	<input type="checkbox"/>	回数	<input type="checkbox"/>
1階	玄関ホール・ロビー			1/D	<input checked="" type="checkbox"/>	1/D													
	廊下			1/W	<input checked="" type="checkbox"/>														
	男子・女子便所(身障者用含む)			1/D	<input checked="" type="checkbox"/>					1/D	<input checked="" type="checkbox"/>		1/D	<input checked="" type="checkbox"/>	1/D	<input checked="" type="checkbox"/>	1/D	<input checked="" type="checkbox"/>	
2階	ロビー・廊下			1/W															
	男子・女子便所(身障者用含む)			1/D	<input checked="" type="checkbox"/>					1/D	<input checked="" type="checkbox"/>		1/D	<input checked="" type="checkbox"/>	1/D	<input checked="" type="checkbox"/>	1/D	<input checked="" type="checkbox"/>	
	幼児室																		
	放送室																		
	第1会議室																		
	男女・ロッカー室			1/D	<input checked="" type="checkbox"/>					1/D	<input checked="" type="checkbox"/>		1/D	<input checked="" type="checkbox"/>	1/D	<input checked="" type="checkbox"/>	1/D	<input checked="" type="checkbox"/>	
3階	ロビー・廊下			1/W															
	男子・女子便所(身障者用含む)			1/D	<input checked="" type="checkbox"/>					1/D	<input checked="" type="checkbox"/>		1/D	<input checked="" type="checkbox"/>	1/D	<input checked="" type="checkbox"/>	1/D	<input checked="" type="checkbox"/>	
	師範室																		
	観覧席																		
	トレーニング室																		
	医務室																		
4階	男女・ロッカー室			1/D	<input checked="" type="checkbox"/>					1/D	<input checked="" type="checkbox"/>		1/D	<input checked="" type="checkbox"/>	1/D	<input checked="" type="checkbox"/>	1/D	<input checked="" type="checkbox"/>	
	ロビー・廊下			1/W															
	男子・女子便所(身障者用含む)			1/D	<input checked="" type="checkbox"/>					1/D	<input checked="" type="checkbox"/>		1/D	<input checked="" type="checkbox"/>	1/D	<input checked="" type="checkbox"/>	1/D	<input checked="" type="checkbox"/>	
	第2武道場(南側含む)			1/W															
	ランニングコース			1/W				1/W											
	第2会議室																		
5階	第3・4会議室																		
	男女・ロッカー室			1/D	<input checked="" type="checkbox"/>					1/D	<input checked="" type="checkbox"/>		1/D	<input checked="" type="checkbox"/>	1/D	<input checked="" type="checkbox"/>	1/D	<input checked="" type="checkbox"/>	
	ロビー・廊下			1/W															
	男子・女子便所(身障者用含む)			1/D	<input checked="" type="checkbox"/>					1/D	<input checked="" type="checkbox"/>		1/D	<input checked="" type="checkbox"/>	1/D	<input checked="" type="checkbox"/>	1/D	<input checked="" type="checkbox"/>	
	男女・ロッカー室			1/D	<input checked="" type="checkbox"/>					1/D	<input checked="" type="checkbox"/>		1/D	<input checked="" type="checkbox"/>	1/D	<input checked="" type="checkbox"/>	1/D	<input checked="" type="checkbox"/>	
	射場			1/W															
	巻簾室			1/W															
	弓具室			1/W															
	師範室																		
	的張室			1/W															
	看的室1・2																		
階段 B			1/D	<input checked="" type="checkbox"/>				1/W											
階段 D			1/M																
窓ガラス																			
エレベーター籠内			1/D	<input checked="" type="checkbox"/>					1/W	<input checked="" type="checkbox"/>								1/D	<input checked="" type="checkbox"/>
備考	1/Dは 1日に1回行う		2/Dは 1日に2回行う		3/Wは週3回 (月・水・土)		1/Wは 週に1回行う		1/Mは 月に1回行う										

日常清掃作業報告書

令和 7 年 1 月 26 日 (日 曜日)

公益財団法人厚木市スポーツ協会 会長 様

厚木市営東町スポーツセンター日常清掃業務を終了しましたので報告します。

(株)日本ファシリティ

階数	作業種別 室名	カーペット の清掃		床の掃き 拭き		灰皿 清掃		手摺りの 拭き清掃		水石 紙の 補給		マットの 清掃		排水口 の清掃		衛生陶器 の清掃		鏡みがき		
		回数	☑	回数	☑	回数	☑	回数	☑	回数	☑	回数	☑	回数	☑	回数	☑	回数	☑	
1階	玄関ホール・ロビー			1/D	☑	1/D														
	廊下			1/W	☑															
	男子・女子便所(身障者用含む)			1/D	☑					1/D	☑			1/D	☑	1/D	☑	1/D	☑	
2階	ロビー・廊下			1/W																
	男子・女子便所(身障者用含む)			1/D	☑					1/D	☑			1/D	☑	1/D	☑	1/D	☑	
	幼児室																			
	放送室																			
	第1会議室																			
	男女・ロッカー室			1/D	☑					1/D	☑			1/D	☑	1/D	☑	1/D	☑	
3階	ロビー・廊下			1/W																
	男子・女子便所(身障者用含む)			1/D	☑					1/D	☑			1/D	☑	1/D	☑	1/D	☑	
	師範室																			
	観覧席																			
	トレーニング室																			
	男女・ロッカー室			1/D	☑					1/D	☑			1/D	☑	1/D	☑	1/D	☑	
4階	ロビー・廊下			1/W																
	男子・女子便所(身障者用含む)			1/D	☑					1/D	☑			1/D	☑	1/D	☑	1/D	☑	
	第2武道場(南側含む)			1/W																
	ランニングコース			1/W				1/W												
	第2会議室																			
	第3・4会議室																			
	男女・ロッカー室			1/D	☑					1/D	☑			1/D	☑	1/D	☑	1/D	☑	
5階	ロビー・廊下			1/W																
	男子・女子便所(身障者用含む)			1/D	☑					1/D	☑			1/D	☑	1/D	☑	1/D	☑	
	男女・ロッカー室			1/D	☑					1/D	☑			1/D	☑	1/D	☑	1/D	☑	
	射場			1/W																
	巻簾室			1/W																
	弓具室			1/W																
	師範室																			
	的張室			1/W																
	看的室1・2																			
	階段 B			1/D	☑			1/W												
	階段 D			1/M																
窓ガラス																				
エレベーター籠内			1/D	☑			1/W	☑											1/D	☑
備考	1/Dは 1日に1回行う		2/Dは 1日に2回行う		3/Wは週3回 (月・水・土)		1/Wは 週に1回行う		1/Mは 月に1回行う											

日常清掃作業報告書

令和 7 年 / 月 27 日 (月 曜日)

公益財団法人厚木市スポーツ協会 会長 様

厚木市営東町スポーツセンター日常清掃業務を終了しましたので報告します。 (株)日本ファシリティ

階数	作業種別 室名	カーペットの清掃		床の掃き拭き		灰皿清掃		手摺りの拭き清掃		水石・鯨の補給		マットの清掃		排水口の清掃		衛生陶器の清掃		鏡みがき		
		回数	☑	回数	☑	回数	☑	回数	☑	回数	☑	回数	☑	回数	☑	回数	☑	回数	☑	
1階	玄関ホール・ロビー			1/D	☑	1/D														
	廊下			1/W	☑															
	男子・女子便所(身障者用含む)			1/D	☑					1/D	☑			1/D	☑	1/D	☑	1/D	☑	
2階	ロビー・廊下			1/W	☑															
	男子・女子便所(身障者用含む)			1/D	☑					1/D	☑			1/D	☑	1/D	☑	1/D	☑	
	幼児室																			
	放送室																			
	第1会議室																			
	男女・ロッカー室			1/D	☑					1/D	☑			1/D	☑	1/D	☑	1/D	☑	
3階	ロビー・廊下			1/W	☑															
	男子・女子便所(身障者用含む)			1/D	☑					1/D	☑			1/D	☑	1/D	☑	1/D	☑	
	師範室																			
	観覧席																			
	トレーニング室																			
	医務室																			
4階	男女・ロッカー室			1/D	☑					1/D	☑			1/D	☑	1/D	☑	1/D	☑	
	ロビー・廊下			1/W	☑															
	男子・女子便所(身障者用含む)			1/D	☑					1/D	☑			1/D	☑	1/D	☑	1/D	☑	
	第2武道場(南側含む)			1/W																
	ランニングコース			1/W				1/W												
	第2会議室																			
	第3・4会議室																			
5階	男女・ロッカー室			1/D	☑					1/D	☑			1/D	☑	1/D	☑	1/D	☑	
	ロビー・廊下			1/W	☑															
	男子・女子便所(身障者用含む)			1/D	☑					1/D	☑			1/D	☑	1/D	☑	1/D	☑	
	男女・ロッカー室			1/D	☑					1/D	☑			1/D	☑	1/D	☑	1/D	☑	
	射場			1/W																
	巻簾室			1/W																
	弓具室			1/W																
	師範室																			
	的張室			1/W																
	看的室1・2																			
	階段 B			1/D	☑				1/W											
階段 D			1/M																	
窓ガラス																				
エレベーター籠内			1/D	☑				1/W	☑										1/D	☑
備考	1/Dは 1日に1回行う		2/Dは 1日に2回行う		3/Wは週3回 (月・水・土)				1/Wは 週に1回行う				1/Mは 月に1回行う							

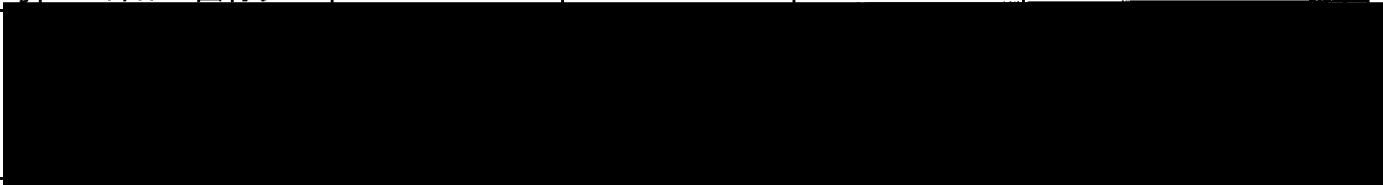

日常清掃作業報告書

令和 7 年 / 月 29 日 (水曜日)

公益財団法人厚木市スポーツ協会 会長 様

厚木市営東町スポーツセンター日常清掃業務を終了しましたので報告します。 (株)日本ファシリティ

階数	作業種別 室名	カーペットの清掃		床の掃き		吸い殻捨て 灰皿清掃		手摺りの 拭き清掃		水石鯀の補給		マットの清掃		排水口の清掃		衛生陶器の清掃		鏡みがき		
		回数	☑	回数	☑	回数	☑	回数	☑	回数	☑	回数	☑	回数	☑	回数	☑	回数	☑	
1階	玄関ホール・ロビー			1/D	☑	1/D														
	廊下			1/W	☑															
	男子・女子便所(身障者用含む)			1/D	☑					1/D	☑			1/D	☑	1/D	☑	1/D	☑	
2階	ロビー・廊下			1/W																
	男子・女子便所(身障者用含む)			1/D	☑					1/D	☑			1/D	☑	1/D	☑	1/D	☑	
	幼児室																			
	放送室																			
	第1会議室																			
	男女・ロッカー室			1/D	☑					1/D	☑			1/D	☑	1/D	☑	1/D	☑	
3階	ロビー・廊下			1/W																
	男子・女子便所(身障者用含む)			1/D	☑					1/D	☑			1/D	☑	1/D	☑	1/D	☑	
	師範室																			
	観覧席																			
	トレーニング室																			
	医務室																			
4階	男女・ロッカー室			1/D	☑					1/D	☑			1/D	☑	1/D	☑	1/D	☑	
	ロビー・廊下			1/W																
	男子・女子便所(身障者用含む)			1/D	☑					1/D	☑			1/D	☑	1/D	☑	1/D	☑	
	第2武道場(南側含む)			1/W																
	ランニングコース			1/W					1/W											
	第2会議室																			
	第3・4会議室																			
5階	男女・ロッカー室			1/D	☑					1/D	☑			1/D	☑	1/D	☑	1/D	☑	
	ロビー・廊下			1/W																
	男子・女子便所(身障者用含む)			1/D	☑					1/D	☑			1/D	☑	1/D	☑	1/D	☑	
	男女・ロッカー室			1/D	☑					1/D	☑			1/D	☑	1/D	☑	1/D	☑	
	射場			1/W																
	巻簾室			1/W																
	弓具室			1/W																
	師範室																			
	的張室			1/W																
	看的室1・2																			
	階段 B			1/D	☑				1/W	☑										
階段 D			1/M																	
窓ガラス																				
エレベーター一箱内			1/D	☑					1/W	☑									1/D	☑
備考	1/Dは 1日に1回行う		2/Dは 1日に2回行う		3/Wは週3回 (月・水・土)				1/Wは 週に1回行う				1/Mは 月に1回行う							

日常清掃作業報告書

令和 7 年 1 月 30 日 (木 曜日)

公益財団法人厚木市スポーツ協会 会長 様

厚木市営東町スポーツセンター日常清掃業務を終了しましたので報告します。

(株)日本ファシリティ

階数	作業種別 室名	カーペットの清掃		床の掃き		灰皿清掃		手摺りの拭き		水石・紙の補給		マットの清掃		排水口の清掃		衛生陶器の清掃		鏡みがき		
		回数	✓	回数	✓	回数	✓	回数	✓	回数	✓	回数	✓	回数	✓	回数	✓	回数	✓	
1階	玄関ホール・ロビー			1/D	✓	1/D														
	廊下			1/W																
	男子・女子便所(身障者用含む)			1/D	✓					1/D	✓			1/D	✓	1/D	✓	1/D	✓	
2階	ロビー・廊下			1/W																
	男子・女子便所(身障者用含む)			1/D	✓					1/D	✓			1/D	✓	1/D	✓	1/D	✓	
	幼児室																			
	放送室																			
	第1会議室																			
	男女・ロッカー室			1/D	✓					1/D	✓			1/D	✓	1/D	✓	1/D	✓	
3階	ロビー・廊下			1/W																
	男子・女子便所(身障者用含む)			1/D	✓					1/D	✓			1/D	✓	1/D	✓	1/D	✓	
	師範室																			
	観覧席																			
	トレーニング室																			
	男女・ロッカー室			1/D	✓					1/D	✓			1/D	✓	1/D	✓	1/D	✓	
4階	ロビー・廊下			1/W																
	男子・女子便所(身障者用含む)			1/D	✓					1/D	✓			1/D	✓	1/D	✓	1/D	✓	
	第2武道場(南側含む)			1/W																
	ランニングコース			1/W				1/W												
	第2会議室																			
	第3・4会議室																			
5階	男女・ロッカー室			1/D	✓					1/D	✓			1/D	✓	1/D	✓	1/D	✓	
	ロビー・廊下			1/W																
	男子・女子便所(身障者用含む)			1/D	✓					1/D	✓			1/D	✓	1/D	✓	1/D	✓	
	男女・ロッカー室			1/D	✓					1/D	✓			1/D	✓	1/D	✓	1/D	✓	
	射場			1/W																
	巻簾室			1/W																
	弓具室			1/W																
	師範室																			
	的張室			1/W																
	看的室1・2																			
	階段 B			1/D	✓			1/W												
階段 D			1/M																	
窓ガラス																				
エレベーター箱内			1/D	✓				1/W	✓										1/D	✓
備考	1/Dは 1日に1回行う		2/Dは 1日に2回行う		3/Wは週3回 (月・水・土)		1/Wは 週に1回行う		1/Mは 月に1回行う											

定期点検報告書

エレベーター / 小荷物専用昇降機

ご確認印

2025年 1月 30日

厚木市宮東町スポーツセンター 御中

日頃よりお引き立ていただき厚くお礼申し上げます。

1 月度 一回目

定期点検の結果を下記の通りご報告申し上げます。

ご契約内容	
<input checked="" type="checkbox"/>	フルメンテナンス
<input type="checkbox"/>	POG
<input type="checkbox"/>	アフターサービス
巡回点検	

<点検結果 / お客様との通信欄>

点検後の運転状態は良好です。

借用したキー一式返却しました。

1 通常点検	#1	#2	#	#	#
1-1 乗り心地・異常音・振動	✓	✓			
1-2 ドア・開閉状態・しきい溝	✓	✓			
1-3 着床時の段差	✓	✓			
1-4 かご意匠・表示・ボタン	✓	✓			
1-5 乗場意匠・表示・ボタン	✓	✓			
1-6 ドア反転装置	✓	✓			
1-7 かご内照明	✓	✓			
1-8 かご内ファン	✓	✓			

2 機械室	#1	#2	#	#	#
2-1 機械室の環境	✓	✓			
2-2 機械室内機器の状態	✓	✓			
2-3 巻上機・電動機	✓	✓			
2-4 制御機器の作動状態	✓	✓			
2-5 ブレーキの作動状態	✓	✓			

3 非常装置	#1	#2	#	#	#
3-1 停電灯装置	✓	✓			
3-2 外部連絡装置	✓	✓			

4 昇降路・乗場ドア	#1	#2	#	#	#
4-1 昇降路環境	✓	✓			
4-2 昇降路内機器の状態	✓	✓			
4-3 リミットスイッチ	✓	✓			
4-4 乗場ドアロック・自閉力	✓	✓			
4-5 ドアインターロック(接点)	✓	✓			

5 かごまわり	#1	#2	#	#	#
5-1 かごまわり機器の状態	✓	✓			
5-2 ドア駆動装置・つかみ装置	—	—			
5-3 かごドア戸閉めスイッチ	—	—			
5-4 かごドア終端スイッチ	—	—			
5-5 かごドア終端保持装置	—	—			

6 ビット	#1	#2	#	#	#
6-1 ビットの環境	✓	✓			
6-2 ビット内機器の状態	✓	✓			
6-3 緩衝器	✓	✓			
6-4 張り車・コンベン機器	✓	✓			

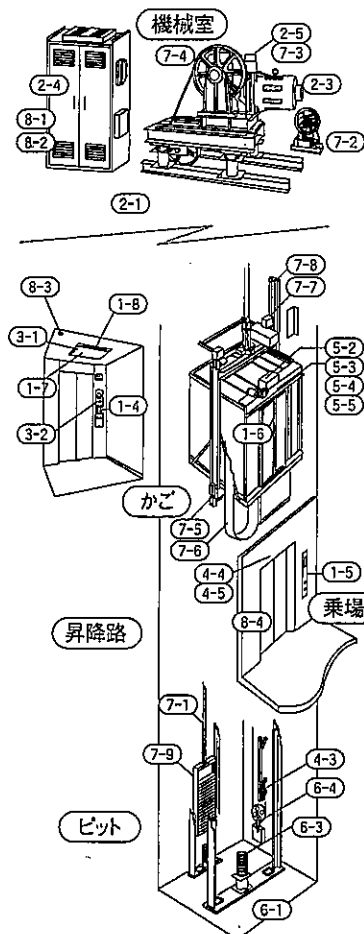

ロープ式エレベータ構造図(例)

7 主要機器詳細点検	#1	#2	#	#	#
7-1 主ロープ(損傷・摩耗)	✓	✓			
7-2 调速機作動・调速機ロープ	✓	✓			
7-3 ブレーキパッド厚さ	✓	✓			
7-4 各綱車・主綱車ロープ溝	✓	✓			
7-5 非常止め装置	✓	✓			
7-6 移動ケーブル(損傷・軌道)	✓	✓			
7-7 ガイドシュー(かかり)	✓	✓			
7-8 ガイドレール(摩耗・変形)	✓	✓			
7-9 釣合おもり(底部隙間)	✓	✓			
7-10					

8 付加仕様	#1	#2	#	#	#
8-1 地震時管制運転装置	✓	✓			
8-2 停電時自動着床装置	✓	✓			
8-3 防犯カメラ装置(セキュリア)	—	—			
8-4 遮煙ドア	—	—			
8-5					
8-6					
8-7					

9 その他	#1	#2	#	#	#
9-1					
9-2					
9-3					
9-4					

記号のご説明

- ✓印 異常が認められなかったもの
- △印 部品交換を要するもの / 整備を要するもの
- 印 部品交換 / 整備を施工したもの
- 印 今回の点検項目ではないもの
- /印 該当項目がないもの

部品交換した場合、撤去部品については弊社にて処分(再生、廃棄)させていただきます。

日常管理のお願い

- 一日の運転開始に先だって、運転状態に異常がないことをご確認ください。
- 幼児の一人乗りは危険です。必ず保護者の方が一緒に乗るようにしてください。
- しきいに異物がつまっていないか、常にご確認ください。
- 警告ラベルがはがれたり、汚損していないかご確認ください。
- 地震・火災発生時には、絶対に使用しないでください。

号機	登録番号	設置年月
#1	32-57/32	2023年12月
#2	32-57/33	2023年12月
#	-	年 月
#	-	年 月
#	-	年 月

点検者コード

社内処理用 ①



エレベーター定期検査報告書

(ロープ式・油圧式・機械室なし・小型エレベーター・ホームエレベーター)

ご確認印

フジテック株式会社

厚木市宮東町スポーツセンター 御中

検査実施日 2025年 1月 30日

1.2 号機 登録番号 J2 57 132.133

定期検査の結果を下記の通りご報告申し上げます。
連絡事項も含めご確認願います。

検査項目						#1	#2	#	#	#	検査項目						#1	#2	#	#	#
共通	機械室への通路・出入口戸	✓	✓								か ご 上	保守用停止スイッチ	✓	✓							
	機械室内の状況並びに照明装置及び換気設備	✓	✓									上部ファイナルリミット・アププリミットスイッチ	✓	✓							
	機械室床の貫通部	✓	✓									调速機ロープ(かご・釣合おもり)	✓	✓							
	速度・ブレーキ	✓	✓									かごのガイドシュー・ローラー	✓	✓							
	救出装置(手巻きハンドル等・充電回路等)	✓	✓									ガイドレール・ブラケット	✓	✓							
	受電盤・制御盤及び制御盤扉	✓	✓									施設装置	✓	✓							
	電動機・電動発電機	✓	✓									乗場の戸及び敷居	✓	✓							
	絶縁測定	✓	✓									昇降路における壁又は囲い	✓	✓							
	主索	✓	✓									移動ケーブル及び取付部	✓	✓							
	そらせ車	✓	✓									かごの戸の開閉機構	✓	✓							
	減速歯車・綱車・巻胴	✓	✓									頂部綱車									
	軸・軸受	✓	✓									かご枠・かご吊り車	✓	✓							
	调速機(かご・釣合おもり)	✓	✓									釣合おもり各部	✓	✓							
	はかり装置	✓	✓									釣合おもりの吊り車									
	主索の緩み検出装置											おもり非常止め装置(早ぎき・次第ぎき・スラック)									
	地震時等管制運転装置	✓	✓									頂部安全距離確保スイッチ									
	かご固定装置・降下防止装置	✓	✓									土部緩衝器及び緩衝材									
	戸開走行保護装置(UCMP)	✓	✓																		
耐震対策(駆動装置・昇降路・ビット)	✓	✓																			
油圧エレベーター	ポンプ・戸開き時の予圧装置									乗 場	乗場ボタン及び表示器	✓	✓								
	圧力配管・高圧ゴムホース										非常解錠装置	✓	✓								
	圧力計										乗り場戸の遮煙構造										
	安全弁・逆止弁・流量制御弁・手動下降弁										緩衝器及び緩衝材・底部安全距離確保スイッチ	✓	✓								
	ストップバルブ・油タンク・油量										调速機の張り車(かご・釣合おもり)	✓	✓								
	作動油温度抑制装置										ビット床	✓	✓								
	空転防止装置										下部ファイナルリミット・ダウンリミットスイッチ	✓	✓								
	プランジャー・プランジャーリミットスイッチ										かご非常止め装置(早ぎき・次第ぎき・スラック)	✓	✓								
	プランジャー頂部綱車・プランジャーストッパー										移動ケーブル及び取付部	✓	✓								
	プランジャーストッパーで停止したときの頂部すぎ間										釣合ロープ(鎖)及び取付部	✓	✓								
	シリンダー・シリンダー下部綱車										釣合おもり底部すぎ間	✓	✓								
	ドアゾーン行き過ぎ制限装置										かご枠・かご下綱車	✓	✓								
かご室	防火区画貫通部									非 正 常 用 ベ ー タ ー	駆動装置の主索保護カバー										
	かご室の周壁・天井及び床	✓	✓								保守用停止スイッチ										
	かごの戸・開閉機構及び敷居	✓	✓								かご呼び戻し装置										
	かごの戸のスイッチ	✓	✓								一次消防運転										
	ドアセフティ(光電管・センサー)	✓	✓								二次消防運転										
	床合わせ補正装置及び着床装置	✓	✓								標識及び表示器										
	操作盤・表示器・停止スイッチ	✓	✓								予備電源切替回路										
	外部への連絡装置	✓	✓								その他										
	用途・積載量・最大定員の標識	✓	✓																		
	かご床先と昇降路壁及び出入口床先との水平距離	✓	✓																		
	停電灯装置	✓	✓																		
	かごの照明装置	✓	✓																		
車止め・光電装置等																					
かごの非常救出口	✓	✓																			

(✓)は「指摘なし」
(△)は「要重点点検」
(×)は「要是正」
(※)は既存不適格
(-)は該当機器がないため抹消したもの

(お客様への連絡事項)

--	--



公益財団法人厚木市スポーツ協会 御中

報 告 書 (令和7年2月分)

令和6年度 厚木市営東町スポーツセンター
機械警備業務委託

Ⓞ 日本ハウズイング株式会社

公益財団法人厚木市スポーツ協会 御中

報 告 書 (令和7年2月分)

令和6年度 厚木市営東町スポーツセンター
空調・給排水衛生設備管理委託業務

㊦ 日本ハウズイング株式会社

空調・給排水衛生設備管理（2月実施）

作業完了報告書

施設名	厚木市東町スポーツセンター
住所	厚木市東町2-1
<p>(2月実施内容)</p> <ul style="list-style-type: none">・貯水槽清掃・給水加圧式ポンプユニット保守点検・排水ポンプ保守点検・排水槽清掃・給湯循環ポンプ保守点検・貯湯槽清掃・ガラリルーバー清掃	

以上、作業完了致しました

点検箇所 清掃後の点検項目	受水槽		高置(高架)水槽		
	No.1	No.2			
槽外付近の状況	良・否	良・否	良・否	良・否	良・否
マンホールの緊締状況	良・否	良・否	良・否	良・否	良・否
通気管防虫網の機能状況	良・否	良・否	良・否	良・否	良・否
オーバーホール管防虫網の機能状況	良・否	良・否	良・否	良・否	良・否
槽内の亀裂損傷	有・無	有・無	有・無	有・無	有・無
揚水管及び付属品の状況	良・否	良・否	良・否	良・否	良・否
自動制御装置の機能と状況	良・否	良・否	良・否	良・否	良・否
タラップの状況	良・否	良・否	良・否	良・否	良・否
自動給水弁(ボールタップ)の機能と状況	良・否	良・否	良・否	良・否	良・否
サクションパイプの良否	良・否	良・否			
フートバルブの良否	良・否	良・否			
加圧給水ユニットの機能と状況	良・否	良・否			
圧力ゲージの状況	良・否	良・否			
消毒薬剤使用状況	50・100 PPMの次亜塩素酸ナトリウム液により2回実施				

清掃後の水質状況

施設名	調査槽	残留塩素	色度	濁度	臭気の異常	味の異常	備考
受水槽	No.1	0.4 PPM	0 度	0 度	有・無	有・無	
"	No.2	0.4 PPM	0 度	0 度	有・無	有・無	
高置水槽		PPM	度	度	有・無	有・無	
"		PPM	度	度	有・無	有・無	
"		PPM	度	度	有・無	有・無	
管末水栓		0.4 PPM	0 度	0 度	有・無	有・無	
"		PPM	度	度	有・無	有・無	
"		PPM	度	度	有・無	有・無	

所見

・自動給水弁に固着が見られます。オーバーホールをお勧めいたします。

受水槽見取図

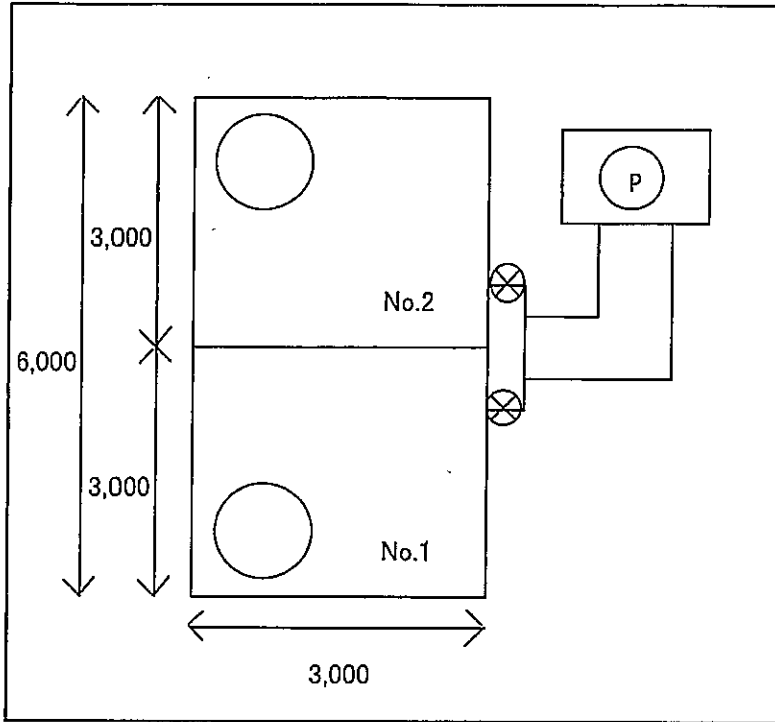

深 さ 1,500 mm

水 深 1,100 mm

槽 容 量 27.0 t

有 効 容 量 19.8 t

高架水槽

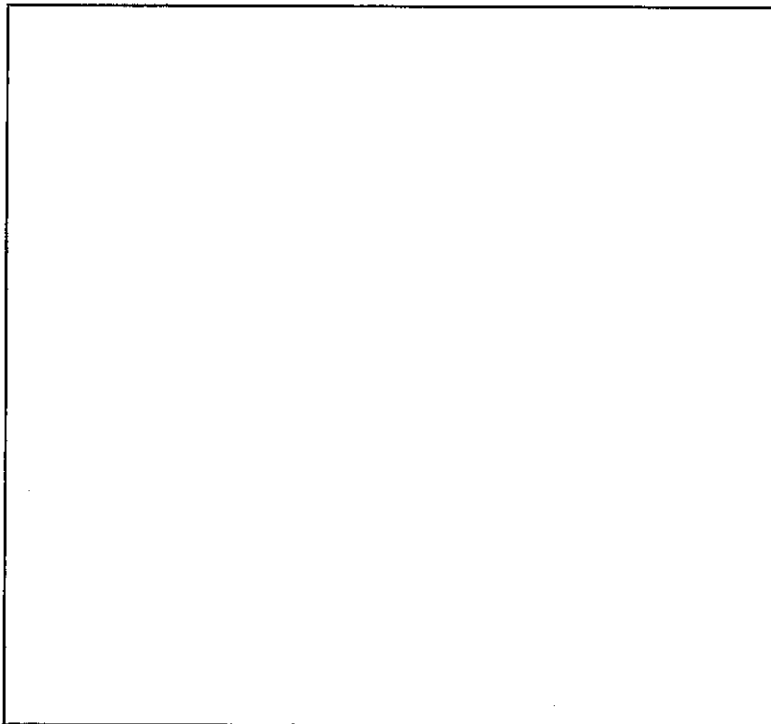

深 さ _____ mm

水 深 _____ mm

槽 容 量 _____ t

有 効 容 量 _____ t



建物
名称



建物
全景



受水槽
全景

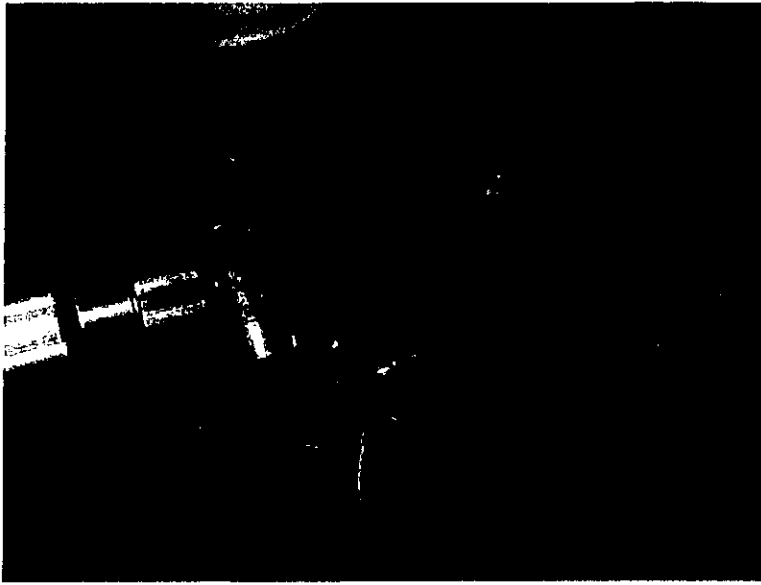

作業前 消毒



受水槽
No.1
.....
.....
清掃前
.....
.....



(同上)
.....
.....
.....
清掃後
.....
.....

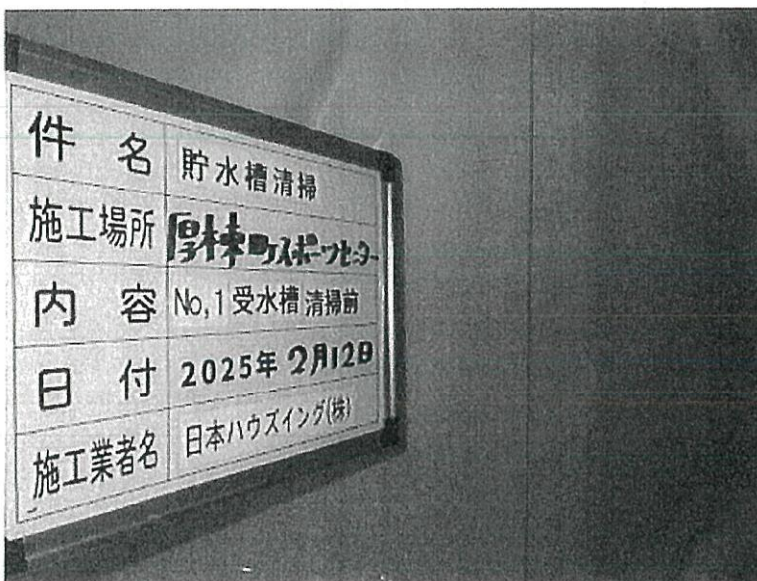

(同上)
.....
.....
.....
清掃前
.....
.....

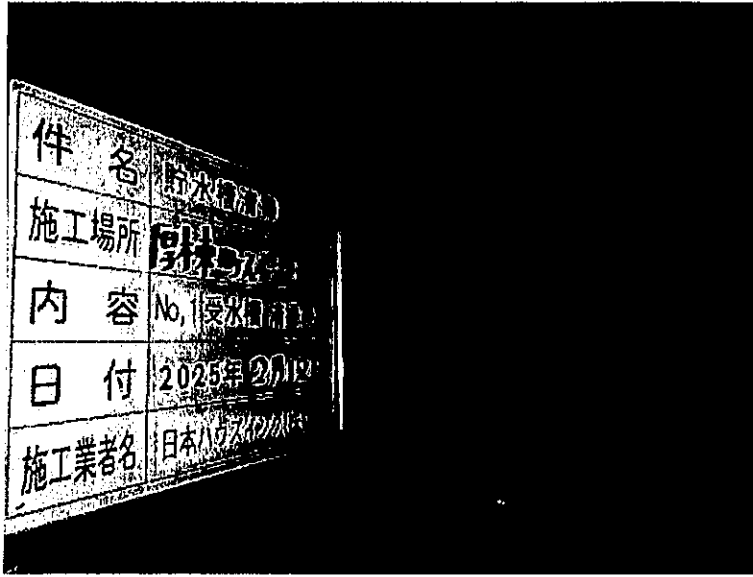

受水槽
No.1

清掃後

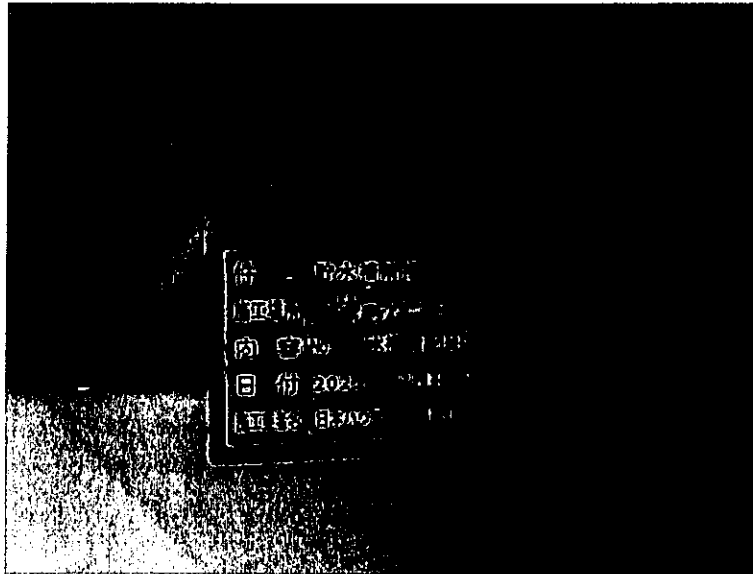

(同上)

消毒1回目

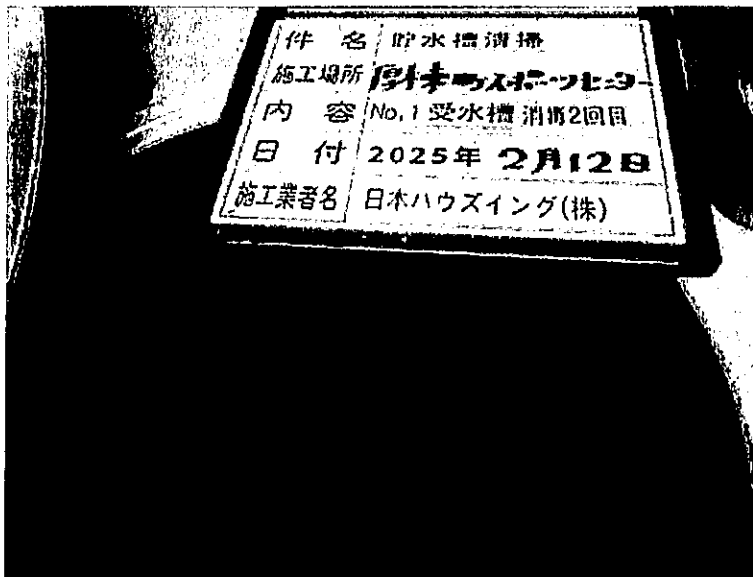

(同上)

消毒2回目

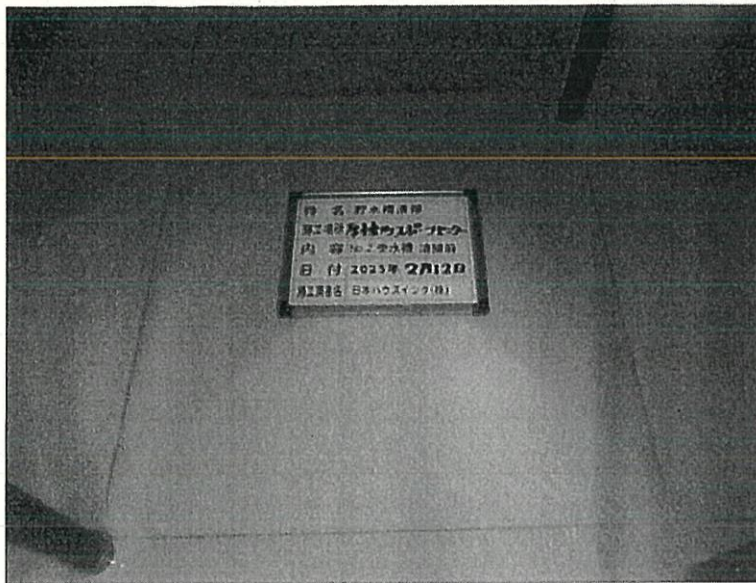

受水槽
No.2
.....
清掃前
.....
.....



(同上)
.....
.....
清掃後
.....
.....

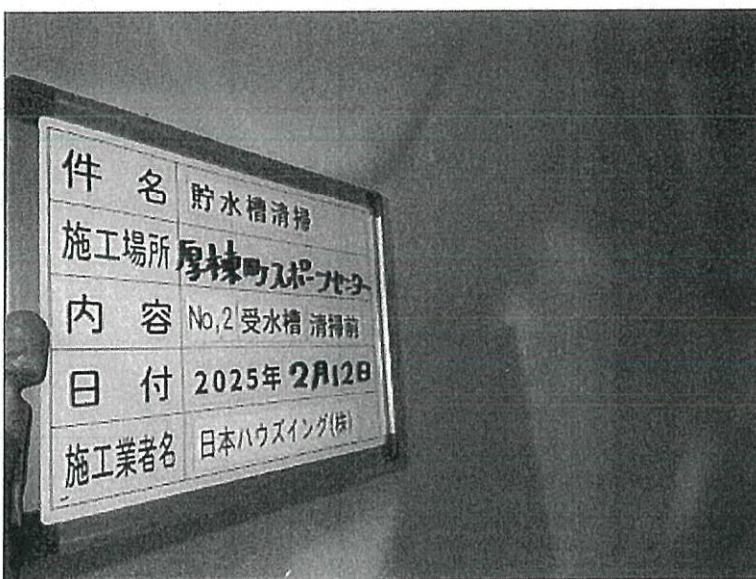

(同上)
.....
.....
清掃前
.....
.....

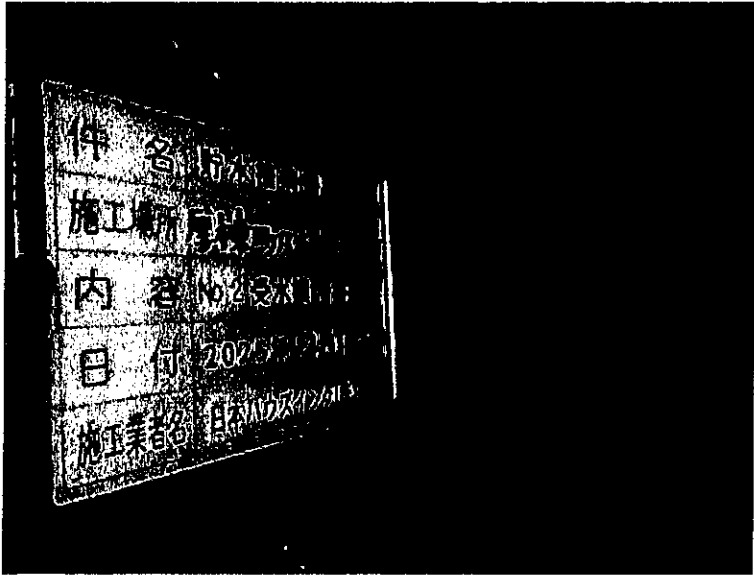

受水槽
No.2

清掃後

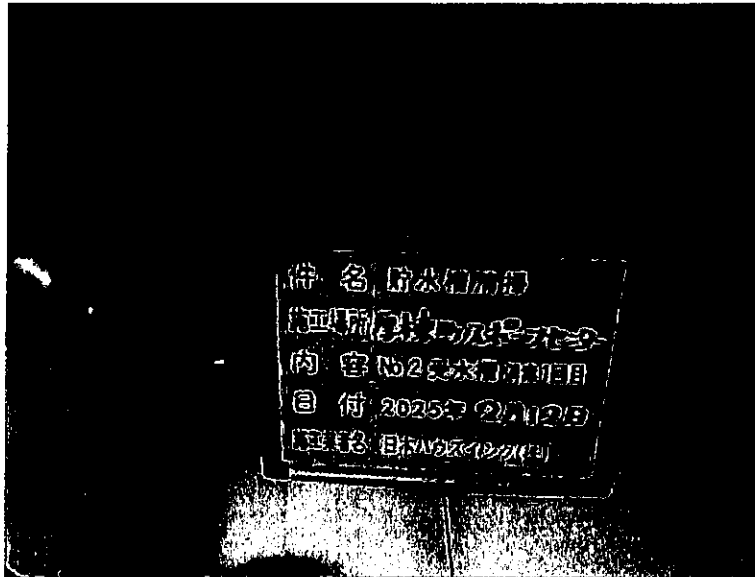

(同上)

消毒1回目

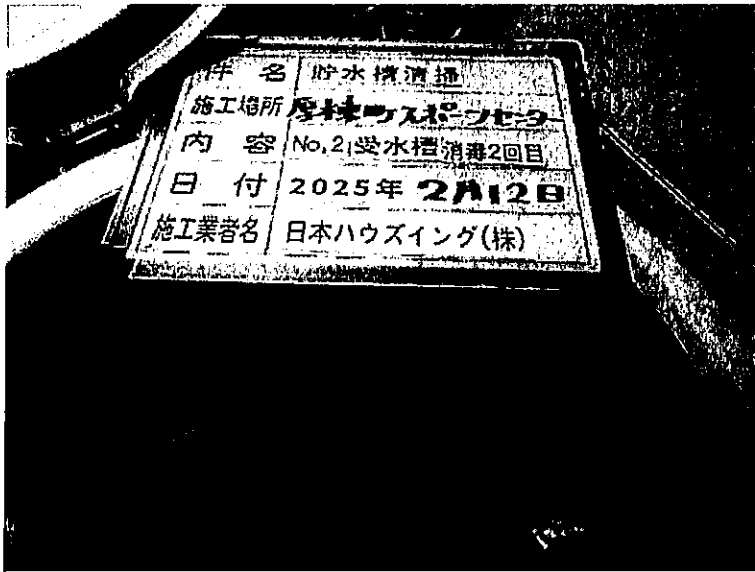

(同上)

消毒2回目

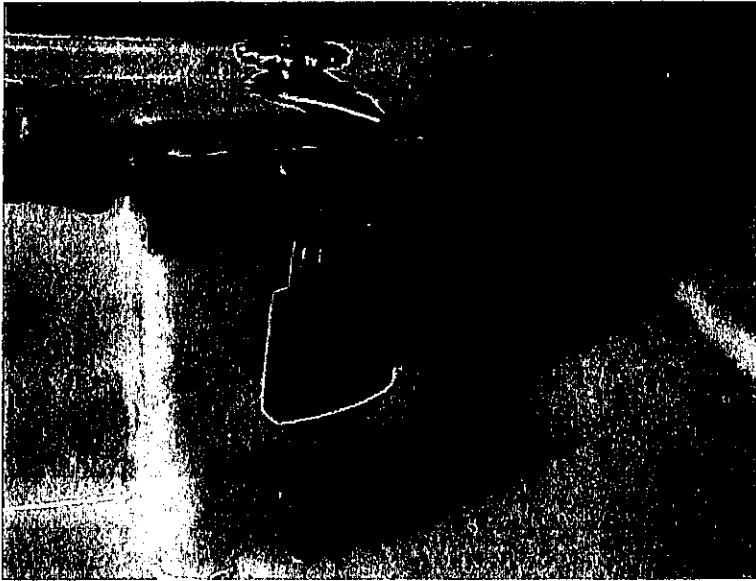

受水槽
No.1
マンホール施錠

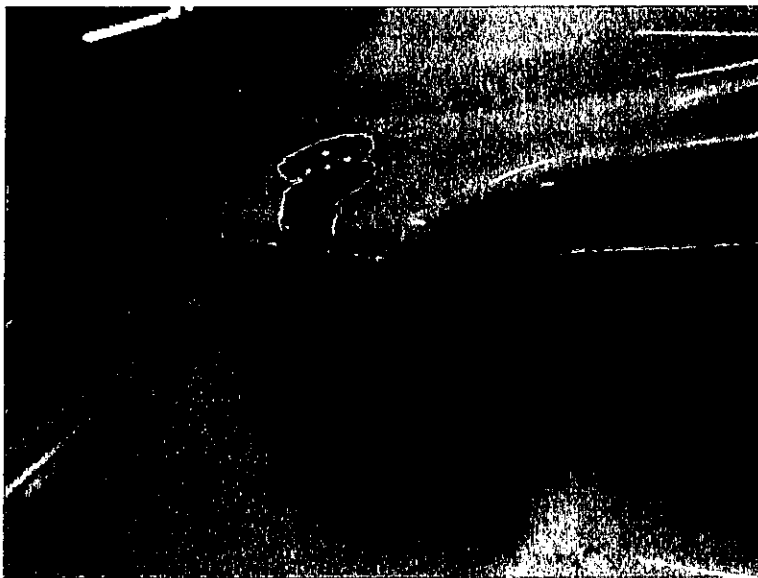

受水槽
No.2
マンホール施錠

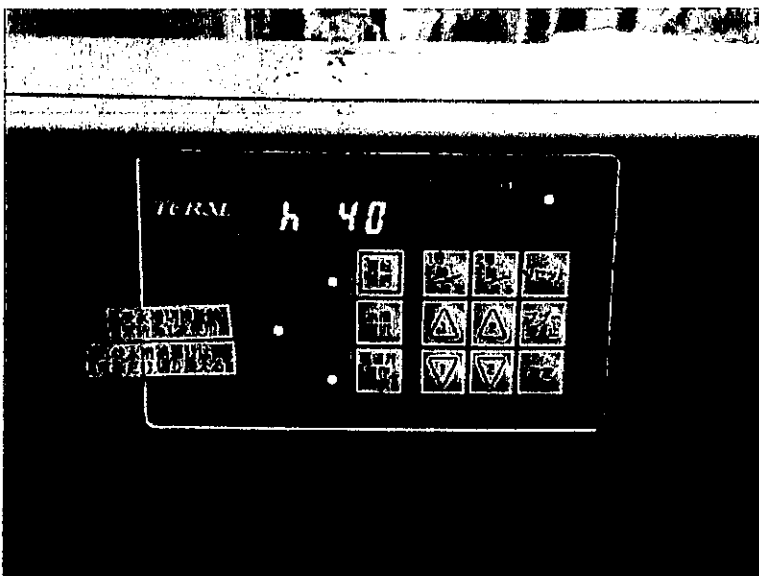

スイッチ
確認中



自動給水弁
No.1

固着が見られます



建築物飲料水貯水槽清掃業登録証明書

商号または名称 株式会社エスパイエス

代表者氏名 代表取締役 定石 明

登録に係る営業所の
名称及び所在地 株式会社エスパイエス
静岡県葵区唐瀬二丁目4番30号



登録有効期間 令和5年3月19日から令和11年3月18日まで

上記につき、建築物における衛生的環境の確保に関する法律第12条の2第1項の登録をしたことを証明する。

令和5年3月16日

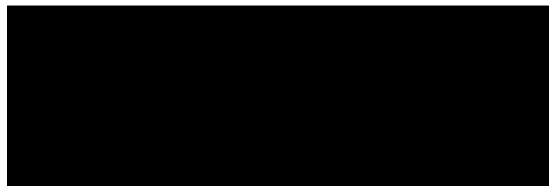

試験検査成績書

受付No. LA20241202714

成績書発行日 2024年12月12日

検体受付日 2024年12月11日

検査期間 2024年12月11日 (自)
2024年12月12日 (至)

株式会社エスバイエス 様

検査物	糞 便
検査方法	リアルタイムPCR法・分離培養法
特記事項	

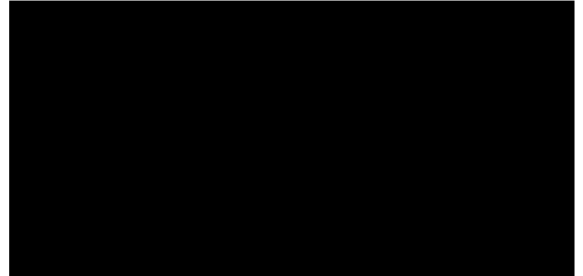

検査結果の(+)は陽性、(-)は陰性を表します。

No.	氏名	赤痢菌	サルモネラ	腸チフス・パラチフス	腸管出血性大腸菌0157		
1		(-)	(-)	(-)	(-)		
2		(-)	(-)	(-)	(-)		
3		(-)	(-)	(-)	(-)		
4		(-)	(-)	(-)	(-)		
5		(-)	(-)	(-)	(-)		
6		(-)	(-)	(-)	(-)		
7		(-)	(-)	(-)	(-)		
8		(-)	(-)	(-)	(-)		
9		(-)	(-)	(-)	(-)		
10		(-)	(-)	(-)	(-)		
11		(-)	(-)	(-)	(-)		
12		(-)	(-)	(-)	(-)		
13		(-)	(-)	(-)	(-)		
14		(-)	(-)	(-)	(-)		
15		(-)	(-)	(-)	(-)		
16		(-)	(-)	(-)	(-)		
17		(-)	(-)	(-)	(-)		
18		(-)	(-)	(-)	(-)		
19		(-)	(-)	(-)	(-)		
20		(-)	(-)	(-)	(-)		
21		(-)	(-)	(-)	(-)		
22		(-)	(-)	(-)	(-)		
23		(-)	(-)	(-)	(-)		
24		(-)	(-)	(-)	(-)		
25		(-)	(-)	(-)	(-)		

当社の許可なく、本試験検査成績書の一部を複製し使用することを禁止します。

試験検査成績書

受付No. LA20241202714

成績書発行日 2024年12月12日

検体受付日 2024年12月11日

検査期間 2024年12月11日 (自)
2024年12月12日 (至)

株式会社エスバイエス 様

検査物	糞、便
検査方法	リアルタイムPCR法・分離培養法
特記事項	

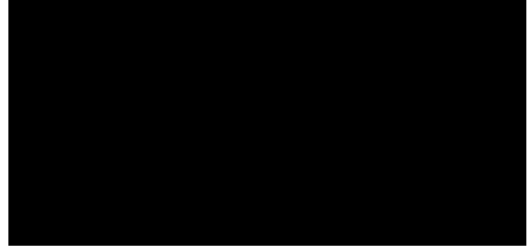

検査結果の(+)は陽性、(-)は陰性を表します。

No.	氏名	赤痢菌	サルモネラ	腸チフス・パラチフス	腸管出血性大腸菌O157		
26		(-)	(-)	(-)	(-)		
27		(-)	(-)	(-)	(-)		
28		(-)	(-)	(-)	(-)		
29		(-)	(-)	(-)	(-)		
30		(-)	(-)	(-)	(-)		
31		(-)	(-)	(-)	(-)		
32		(-)	(-)	(-)	(-)		
33		(-)	(-)	(-)	(-)		
34		(-)	(-)	(-)	(-)		
35							
36							
37							
38							
39							
40							
41							
42							
43							
44							
45							
46							
47							
48							
49							
50							

当社の許可なく、本試験検査成績書の一部を複製し使用することを禁止します。

試験検査成績書

受付No. LA20241202589

成績書発行日 2024年12月12日

検体受付日 2024年12月10日

検査期間 2024年12月10日(自)
2024年12月12日(至)

株式会社エスバイエス 様

検査物	糞 便
検査方法	リアルタイムPCR法・分離培養法
特記事項	

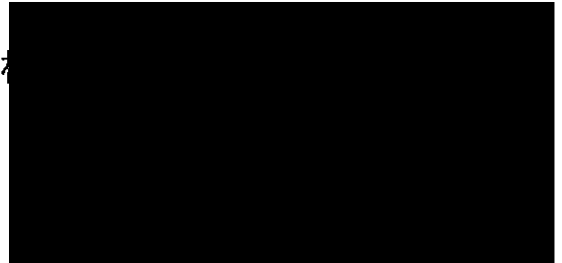

検査結果の(+)は陽性、(-)は陰性を表します。

No.	氏名	赤痢菌	サルモネラ	腸チフス・ パラチフス	腸管出血性 大腸菌0157		
1		(-)	(-)	(-)	(-)		
2		(-)	(-)	(-)	(-)		
3		(-)	(-)	(-)	(-)		
4		(-)	(-)	(-)	(-)		
5		(-)	(-)	(-)	(-)		
6		(-)	(-)	(-)	(-)		
7							
8							
9							
10							
11							
12							
13							
14							
15							
16							
17							
18							
19							
20							
21							
22							
23							
24							
25							

当社の許可なく、本試験検査成績書の一部を複製し使用することを禁止します。

水質検査結果書

受付番号 SR-2502328 号

令和 7年 2月 19日

日本ハウズイング株式会社 様

令和 7年 2月 12日 ご依頼を受けました
検査結果は以下のとおりです。



施設名	神奈川県厚木市東町2-1 厚木東町スポーツセンター	受付方法	収集		
採水場所	受水槽	検水の種類	給水		
採水年月日	令和 7年 2月 12日 15時00分	水温		気温	
採取者		天候	前日	当日	
検査責任		検査方法	平成15年厚生労働省告示第261号による		
項目	結果		基準値		
一般細菌	0	個/mL	100個/mL以下		
大腸菌	不検出		検出されないこと		
亜硝酸態窒素	0.004	mg/L 未満	0.04mg/L以下		
硝酸態窒素及び亜硝酸態窒素	0.9	mg/L	10mg/L以下		
塩化物イオン	6.9	mg/L	200mg/L以下		
有機物等(全有機炭素(TOC)の量)	0.6	mg/L	3mg/L以下		
pH値	7.4	(18°C)	5.8以上8.6以下		
味	異常なし		異常でないこと		
臭気	異常なし		異常でないこと		
色度	1	度 未満	5度以下		
濁度	0.1	度 未満	2度以下		
残留塩素(参考値)	0.4	mg/L			
判定	上記の検査項目については、水質基準に 適合 です。				
備考	結果欄に未満と表示されている数値は定量下限値を示します。				

自動給水装置インバータ型

点検チェックシート

		点 検 日 時	2025年2月12日
現 場 名(用途)	体育棟 加圧給水ポンプユニット		
ユニット形式	テラルNX-VFC402-2.2D-e	製 造 No	G21B216913
ユニット仕様	280 m ³ /min × 30 m × 2.2 kw × 10.8 A (定格電流)		
ポンプ形式	UNX402-2.2-e		
ポンプ製造 No.	No.1 H21B292393	No.2	H21B292394
制御盤形式	BQNXC-2D-2.2B/2	製 造 No	T1B94844
点検立合者		実 施 者	

点 検 項 目		判 断 基 準	結 果	判 定
ポ ン プ ・ 電 動 機	外観	腐食・損傷及び水漏れがない		○
	軸継手(メカニカルシール)	目で確認できない程度の漏れ		○
	主電源電圧	定格電圧 200V の 10%以内にある	208 V	○
	運転電流	定格電流 10.8 A 100%以下にある	No.1 49.5Hz/4.9 A	○
			No.2 48.4Hz/5.0 A	○
	吐出圧力	0.39 MPaにある	0.39 MPa	○
	外観	腐食・損傷がない		○
	回転	正回転で円滑に回転する		○
	運転音	異常音がない		○
	振動	異常振動がない		○
機	絶縁抵抗	1MΩ 以上ある	No.1 50 Ω	○
			No.2 50 Ω	○
圧力タンク	本体	腐食・水漏れがないこと		○
	封入圧力	規定値(0.26 MPa)にある	0.26 MPa	○
制 御 盤 ・ 運 転 状 態	表示ランプ	正常に点灯する		○
	計器(周波数・電流)	指示値に狂いがない		○
	切換スイッチ	設定位置で運転可能		○
	絶縁抵抗	1MΩ 以上ある		○
	圧力制御	起動・運転設定圧力の点検	起動圧力 0.38 MPa	○
			運転圧力 0.44 MPa	○
	増台運転	水量増加により順次増台する		/
	減台運転	水量減少により順次減台する		/
	少水量停止	規定通りに停止する		○
	代替運転	模擬故障により代替える		○
交互運転	規定通りに交互運転する		○	
特記事項				
異常は見られません。				

判定マーク : / = 該当なし ○ = 異常なし A = 調整 △ = 要注意 × = 異常あり



加圧給水ユニット点検
点検中

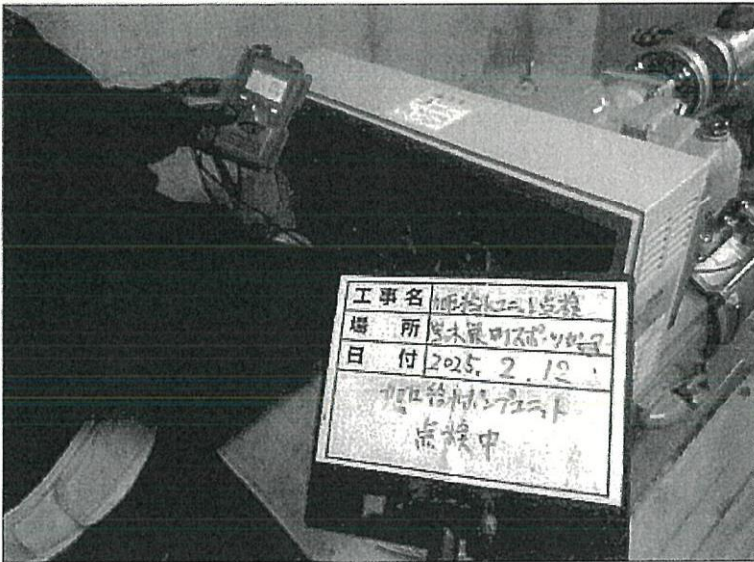

点検中

水中ポンプ(排水水中)

点検チェックシート

記号 (用途)	体育棟 DP-1 排水槽ポンプ	点検日時	2025年2月12日
ポンプ 形式	テラル 50SCLT5, 75	製造 No	388378F3
ポンプ 仕様	130 m ³ /min × 10 m × 0.75 kw × 3, 8 A (定格電流)		
点検立合者		実施者	

点検項目		判断基準	結果	判定	
ポンプ 本体	外観	腐食・損傷及び水漏れがない		○	
	主電源電圧	定格電圧 200 V	R-S 206 V	○	
		10%以内にある	測定値 S-T 207 V	○	
			T-R 205 V	○	
	運転電流	吐出バルブ締切時	定格電流 A	U相 A	/
			100%以下にある	測定値 V相 A	/
				W相 A	/
		吐出バルブ全開時	定格電流 3,8 A	U相 3.1 A	○
			100%以下にある	測定値 V相 3.9 A	○
				W相 3.5 A	○
吐出圧力	吐出バルブ締切時	MPaにある	設定値 MPa	/	
	吐出バルブ全開時	MPaにある	設定値 MPa	/	
電動機	外観	腐食・損傷がない		○	
	回転	正回転で円滑に回転する		○	
	絶縁抵抗	1MΩ以上ある	測定値 7 MΩ	○	
仕切弁・逆止弁		正常に開閉する		○	
圧力計・連成計		腐食・損傷がない		/	
		指示値に狂いがない		/	
水面制御		腐食・損傷がない		○	
		正常に作動する		○	
運転音		異常音がない		○	
振動		異常振動がない		○	
着脱装置		腐食・損傷がない		/	
ガイドパイプ		腐食・損傷がない		/	
特記事項 異常は見られません					

判定マーク： / = 該当なし ○ = 異常なし A = 調整 △ = 要注意 × = 異常あり

水中ポンプ(排水水中)

点検チェックシート

記号 (用途)	体育棟 DP-2, 排水槽ポンプ	点検日時	2025年2月12日
ポンプ形式	テラル 50SCLT5, 75	製造 No	390262F3
ポンプ仕様	130 m ³ /min × 10 m × 0.75 kw × 3, 8 A (定格電流)		
点検立合者		実施者	

点検項目		判断基準	結果		判定	
ポンプ 本体	外観	腐食・損傷及び水漏れがない			○	
	主電源電圧	定格電圧 200 V 10%以内にある	R-S	206 V	○	
			測定値 S-T	207 V	○	
			T-R	205 V	○	
	運転電流	吐出バルブ締切時	定格電流 A	U相	A	/
			100%以下にある	測定値 V相	A	/
				W相	A	/
		吐出バルブ全開時	定格電流 3,8 A 100%以下にある	U相	3.3 A	○
				測定値 V相	3.4 A	○
				W相	3.6 A	○
吐出圧力	吐出バルブ締切時	MPaにある	設定値	MPa	/	
	吐出バルブ全開時	MPaにある	設定値	MPa	/	
電動機	外観	腐食・損傷がない			○	
	回転	正回転で円滑に回転する			○	
	絶縁抵抗	1MΩ以上ある	測定値	4 MΩ	○	
仕切弁・逆止弁		正常に開閉する			○	
圧力計・連成計		腐食・損傷がない			/	
		指示値に狂いがない			/	
水面制御		腐食・損傷がない			○	
		正常に作動する			○	
運転音		異常音がない			○	
振動		異常振動がない			○	
着脱装置		腐食・損傷がない			/	
ガイドパイプ		腐食・損傷がない			/	
特記事項 異常は見られません						

判定マーク : / = 該当なし ○ = 異常なし A = 調整 △ = 要注意 × = 異常あり

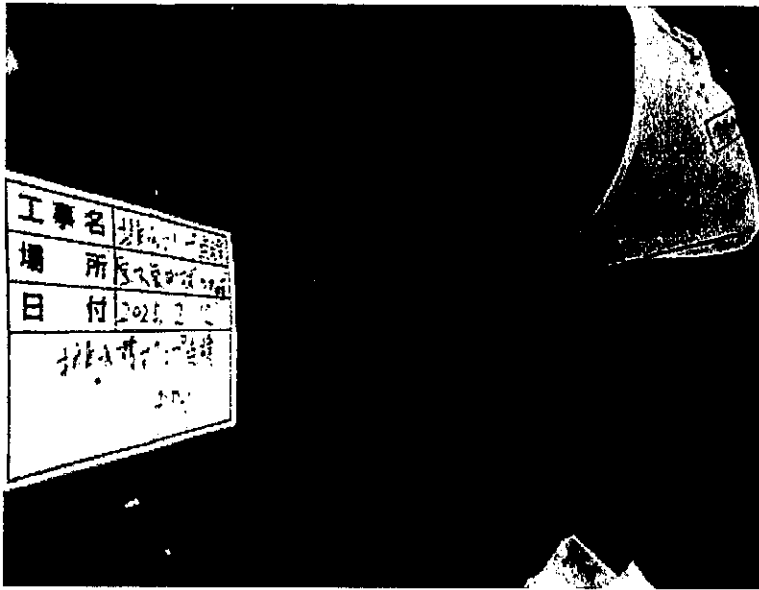

No.
体育棟:排水ポンプ

点検中

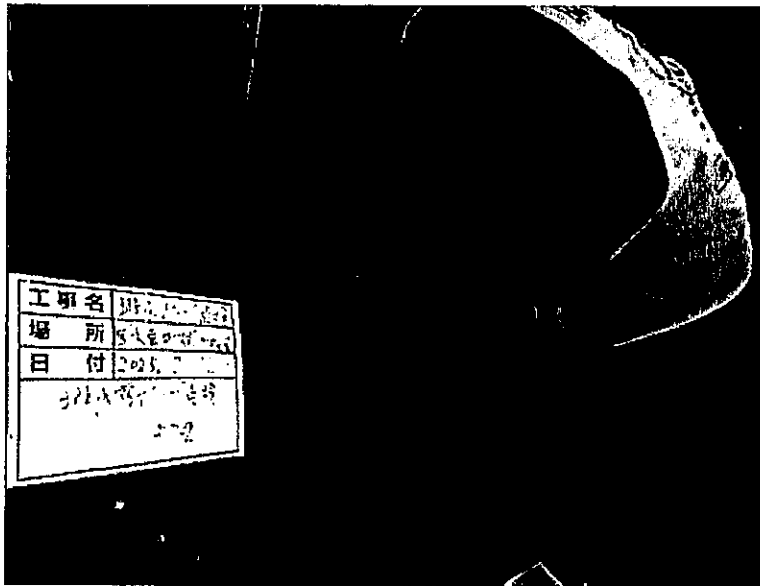

No.

点検中

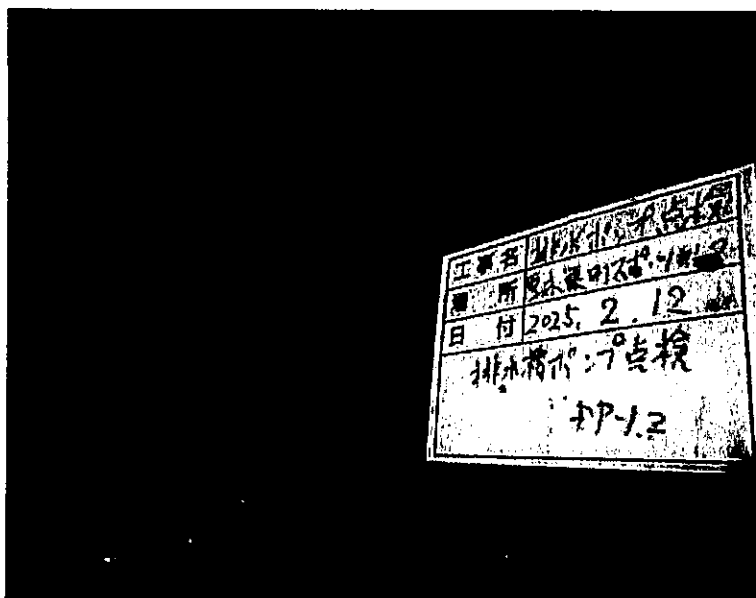

No.

点検中

排水槽清掃作業完了報告書

実施日時	2025年 2月 12日 時間 9:00 ~ 15:00 天気 晴				
実施場所	厚木東町スポーツセンター 神奈川県厚木市東町2-1				
責任者及び担当者	[Redacted]				
使用機器及び機材	投光機 送風機 排水ポンプ 漏電遮断機付電工ドラム 残水処理機 安全衛生保護具 高圧洗浄機 簡易水質検査器 掃除用具 その他一式				
清掃前の点検状態					
点検箇所	排水槽				
清掃前の点検項目					
有効容量	40.0 m ³	m ³	m ³	m ³	m ³
槽外付近の状況	<input checked="" type="checkbox"/> 良・ <input type="checkbox"/> 否	良・ <input type="checkbox"/> 否	良・ <input type="checkbox"/> 否	良・ <input type="checkbox"/> 否	良・ <input type="checkbox"/> 否
槽外壁の変形、腐食の有無	<input type="checkbox"/> 有・ <input checked="" type="checkbox"/> 無	有・ <input type="checkbox"/> 無	有・ <input type="checkbox"/> 無	有・ <input type="checkbox"/> 無	有・ <input type="checkbox"/> 無
浮遊物、異物等の存在状況	<input checked="" type="checkbox"/> 有・ <input type="checkbox"/> 無	有・ <input type="checkbox"/> 無	有・ <input type="checkbox"/> 無	有・ <input type="checkbox"/> 無	有・ <input type="checkbox"/> 無
水の汚濁の有無	<input checked="" type="checkbox"/> 有・ <input type="checkbox"/> 無	有・ <input type="checkbox"/> 無	有・ <input type="checkbox"/> 無	有・ <input type="checkbox"/> 無	有・ <input type="checkbox"/> 無
槽内壁ライニングの有無	有・ <input checked="" type="checkbox"/> 無	有・ <input type="checkbox"/> 無	有・ <input type="checkbox"/> 無	有・ <input type="checkbox"/> 無	有・ <input type="checkbox"/> 無
発錆の有無	有・ <input checked="" type="checkbox"/> 無	有・ <input type="checkbox"/> 無	有・ <input type="checkbox"/> 無	有・ <input type="checkbox"/> 無	有・ <input type="checkbox"/> 無
槽内壁の異物付着物の有無	<input checked="" type="checkbox"/> 有・ <input type="checkbox"/> 無	有・ <input type="checkbox"/> 無	有・ <input type="checkbox"/> 無	有・ <input type="checkbox"/> 無	有・ <input type="checkbox"/> 無
槽内沈殿物の有無	<input checked="" type="checkbox"/> 有・ <input type="checkbox"/> 無	有・ <input type="checkbox"/> 無	有・ <input type="checkbox"/> 無	有・ <input type="checkbox"/> 無	有・ <input type="checkbox"/> 無
サクシオンパイプの良否	<input checked="" type="checkbox"/> 良・ <input type="checkbox"/> 否	良・ <input type="checkbox"/> 否	良・ <input type="checkbox"/> 否	良・ <input type="checkbox"/> 否	良・ <input type="checkbox"/> 否
フートバルブの良否	良・ <input type="checkbox"/> 否	良・ <input type="checkbox"/> 否	良・ <input type="checkbox"/> 否		

該当事項に 印を付す。

注:この書類は、5年間保存してください。

点検箇所 清掃後の点検項目	排 水 槽				
槽外付近の状況	良・否	良・否	良・否	良・否	良・否
マンホールの緊締状況	良・否	良・否	良・否	良・否	良・否
通気管防虫網の機能状況	良 ・否	良・否	良・否	良・否	良・否
オーバーフロー管防虫網の機能状況	良 ・否	良・否	良・否	良・否	良・否
槽内の亀裂損傷	有・無	有・無	有・無	有・無	有・無
揚水管及び付属品の状況	良・否	良・否	良・否	良・否	良・否
自動制御装置の機能と状況	良・否	良・否	良・否	良・否	良・否
タラップの状況	良・否	良・否	良・否	良・否	良・否
自動給水弁(ボールタップ)の機能と状況	良 ・否	良・否	良・否	良・否	良・否
サクションパイプの良否	良 ・否	良・否	良・否		
フートバルブの良否	良 ・否	良・否	良・否		
自動給水ユニットの機能と状況	良 ・否	良・否	良・否		
圧力ゲージの状況	良 ・否	良・否	良・否		
消毒薬剤使用状況	50・100 PPMの次亜塩素酸ナトリウム液により2回実施				

清 掃 後 の 水 質 状 況

施設名	調査槽	残留塩素	色度	濁度	臭気の異常	味の異常	備考
排水槽		PPM	度	度	有・無	有・無	
"		PPM	度	度	有・無	有・無	
"		PPM	度	度	有・無	有・無	
"		PPM	度	度	有・無	有・無	
"		PPM	度	度	有・無	有・無	
管末水栓		PPM	度	度	有・無	有・無	
"		PPM	度	度	有・無	有・無	
"		PPM	度	度	有・無	有・無	

所見

・異常ありません。

排水槽見取図

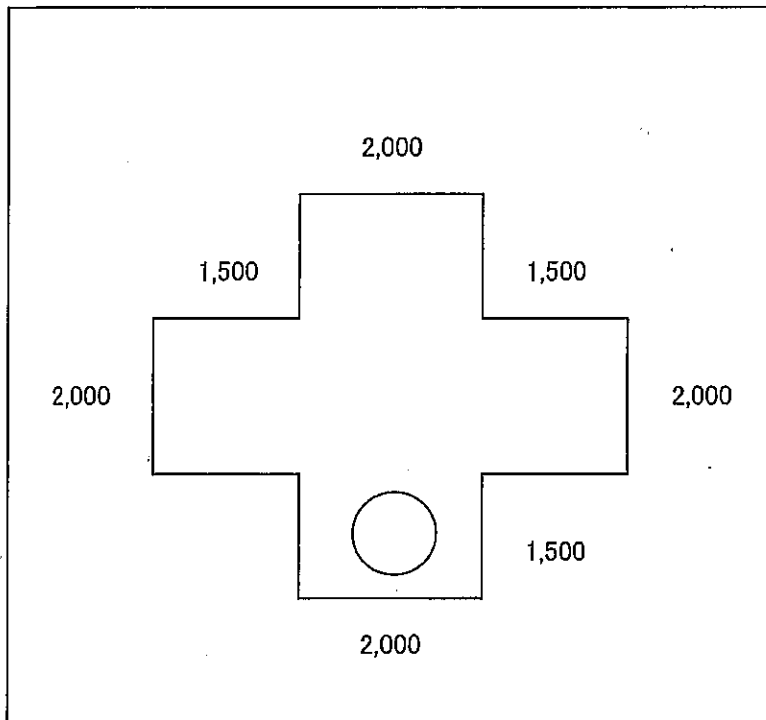

深 さ 2,500 mm

水 深 - mm

槽 容 量 40.0 t

有 効 容 量 - t

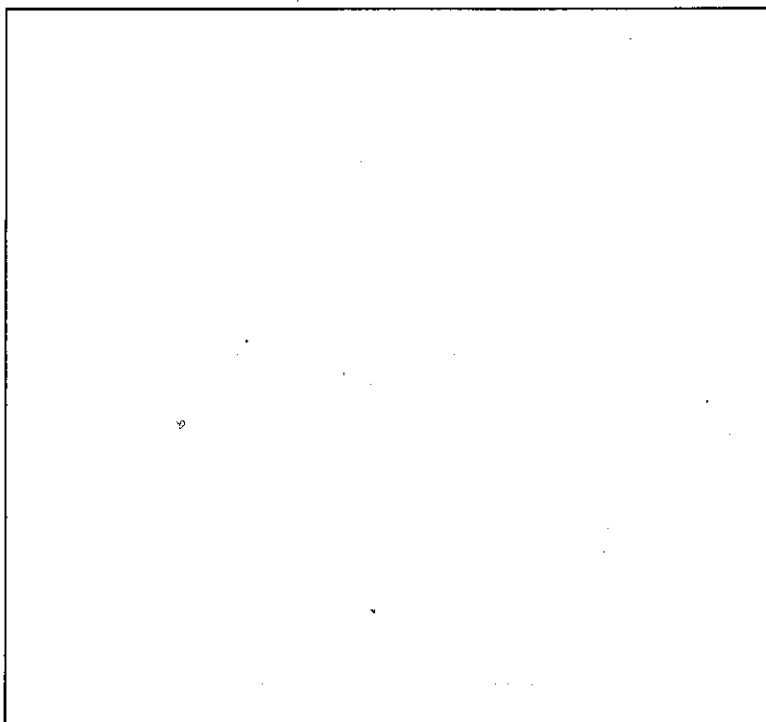

深 さ mm

水 深 mm

槽 容 量 t

有 効 容 量 t

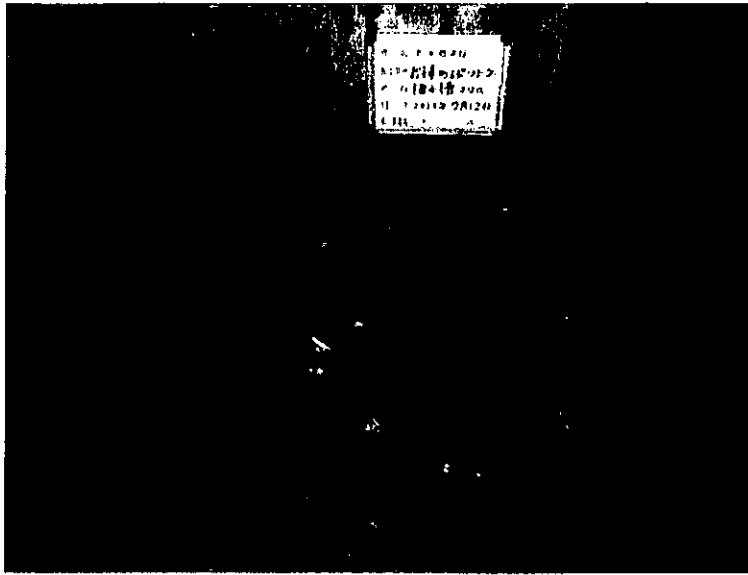

排水槽
清掃前

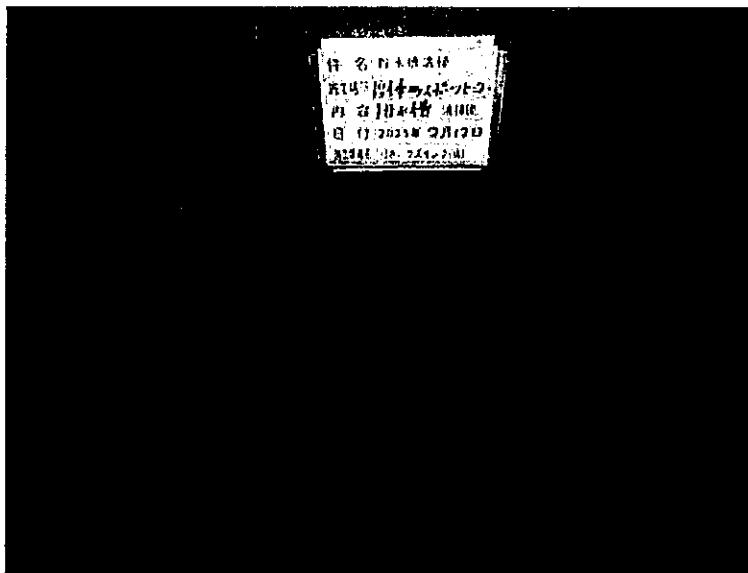

(同上)
清掃後

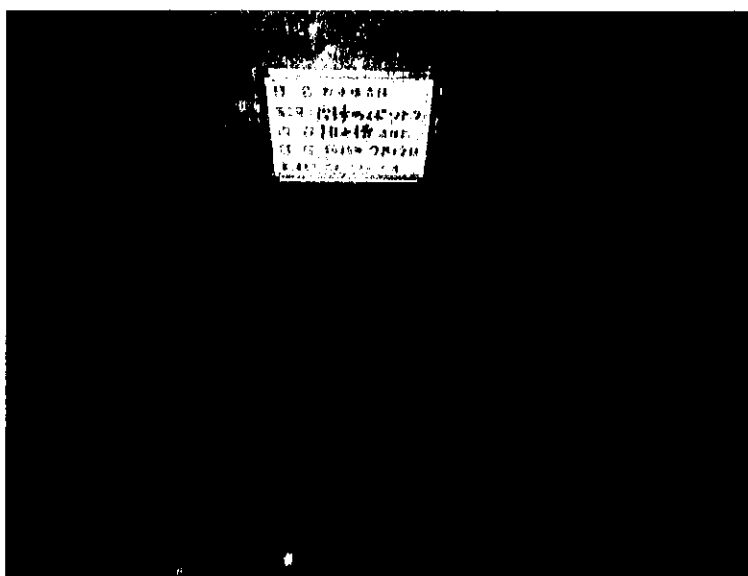

(同上)
清掃前



排水槽
マンホール施錠後

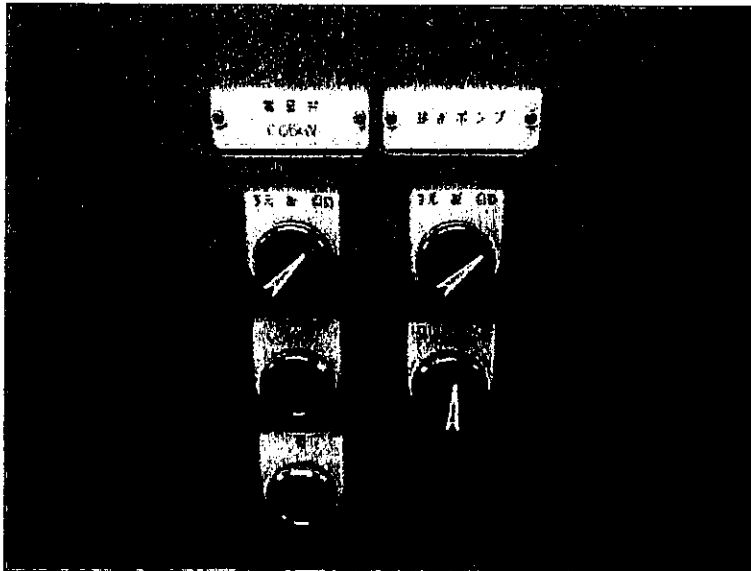

スイッチ
確認中

ラインポンプ

点検チェックシート

記号 (用途)	体育棟HP-1 給湯1次ポンプ	点検日時	2025年2月12日
ポンプ形式	テラル LP32A5.25-e	製造No	Z24G143269
ポンプ仕様	0.125 m ³ /min × 9.5 m × 0.25 kw × 1.2 A (定格電流)		
点検立合者		実施者	

点検項目		判断基準	結果	判定	
ポンプ本体	外観	腐食・損傷及び水漏れがない		○	
	軸継手	カップリングゴム	損傷がない	多少の摩耗	/
		芯狂い	芯狂い0.1mm・面振0.2mm以下		/
	軸封部の漏れ	グランドパッキン	適正な漏量である		/
		メカニカルシール	目で確認できない程の漏れ		○
	主電源電圧		定格電圧 200V	R-S 207 V	○
			10%以内にある	測定値 S-T 207 V	○
				T-R 205 V	○
	運転電流	吐出バルブ締切時	定格電流 A	U相 A	/
			100%以下にある	測定値 V相 A	/
				W相 A	/
		吐出バルブ全開時	定格電流 1.2 A	U相 0.9 A	○
			100%以下にある	測定値 V相 1.0 A	○
				W相 1.0 A	○
吸込圧力	吐出バルブ締切時	MPaにある	測定値 MPa	/	
	吐出バルブ全開時	MPaにある	測定値 MPa	/	
	吐出圧力	吐出バルブ締切時	MPaにある	測定値 MPa	/
吐出バルブ全開時		MPaにある	測定値 MPa	/	
軸受温度	75deg以下にある	測定値 °C	/		
電動機	外観	腐食・損傷がない		○	
	回転	正回転で円滑に回転する		○	
	絶縁抵抗	1MΩ以上ある	測定値 50 MΩ	○	
	軸受温度	75deg以下にある	測定値 °C	/	
フート弁・仕切弁・逆止弁	正常に開閉する		/		
圧力計・連成計	腐食・損傷がない		/		
	指示値に狂いがない		/		
水面制御(フロートスイッチ)	腐食・損傷がない		/		
	正常に作動する		/		
運転音	異常音がない		○		
振動	異常振動がない		○		
特記事項 異常は見られません					

判定マーク： / = 該当なし ○ = 異常なし A = 調整 △ = 要注意 × = 異常あり

ラインポンプ

点検チェックシート

記号 (用途)	体育棟HP-2 給湯2次ポンプ	点検日時	2025年2月12日
ポンプ形式	テラル LP25A5.25-e	製造 No	Z23A137666
ポンプ仕様	0.06 m ³ /min × 8.5 m × 0.25 kw × 1.2 A (定格電流)		
点検立合者		実施者	

点検項目		判断基準	結果	判定	
ポンプ本体	外観	腐食・損傷及び水漏れがない		○	
	軸継手	カップリングゴム	損傷がない	多少の摩耗	/
		芯狂い	芯狂い0.1mm・面振0.2mm以下		/
	軸封部の漏れ	グランドパッキン	適正な漏量である		/
		メカニカルシール	目で確認できない程の漏れ		○
	主電源電圧		定格電圧 200V	R-S 207 V	○
			10%以内にある	測定値 S-T 207 V	○
				T-R 205 V	○
	運転電流	吐出バルブ締切時	定格電流 A	U相 A	/
			100%以下にある	測定値 V相 A	/
				W相 A	/
		吐出バルブ全開時	定格電流 1.2 A	U相 0.9 A	○
			100%以下にある	測定値 V相 1.0 A	○
				W相 1.0 A	○
吸込圧力	吐出バルブ締切時	MPaにある	測定値 MPa	/	
			吐出バルブ全開時	測定値 MPa	/
	吐出圧力	吐出バルブ締切時	MPaにある	測定値 MPa	/
				吐出バルブ全開時	測定値 MPa
軸受温度		75deg以下にある	測定値 °C	/	
電動機	外観	腐食・損傷がない		○	
	回転	正回転で円滑に回転する		○	
	絶縁抵抗	1MΩ以上ある	測定値 50 MΩ	○	
	軸受温度	75deg以下にある	測定値 °C	/	
フート弁・仕切弁・逆止弁		正常に開閉する		/	
圧力計・連成計		腐食・損傷がない		/	
		指示値に狂いがない		/	
水面制御(フロートスイッチ)		腐食・損傷がない		/	
		正常に作動する		/	
運転音		異常音がない		○	
振動		異常振動がない		○	
特記事項 ・異常ありません。					

判定マーク : / = 該当なし ○ = 異常なし A = 調整 △ = 要注意 × = 異常あり

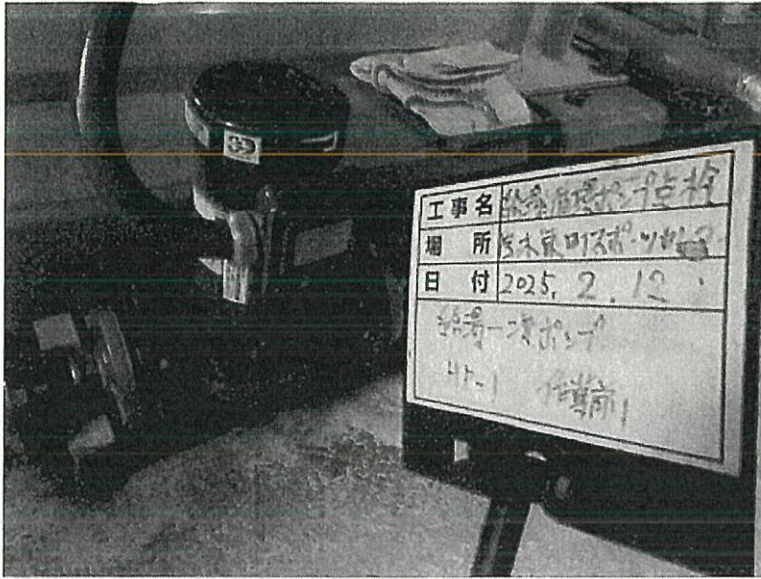

No.
給湯ポンプ点検
給湯一次ポンプ

作業前



No.

作業中



No.

作業後

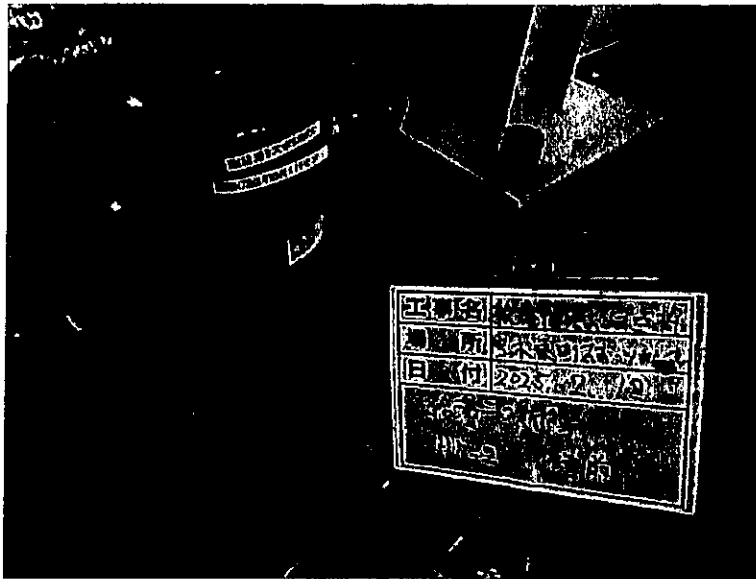

No.
給湯ポンプ点検
給湯二次ポンプ
作業前

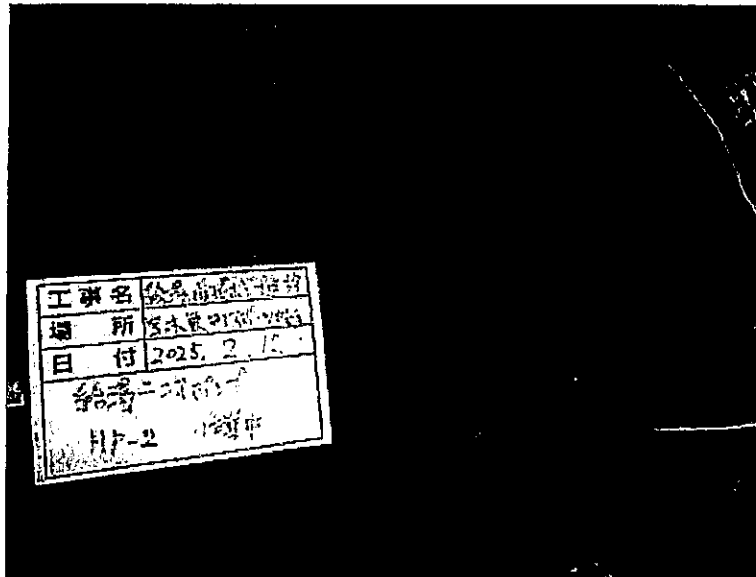

No.
作業中

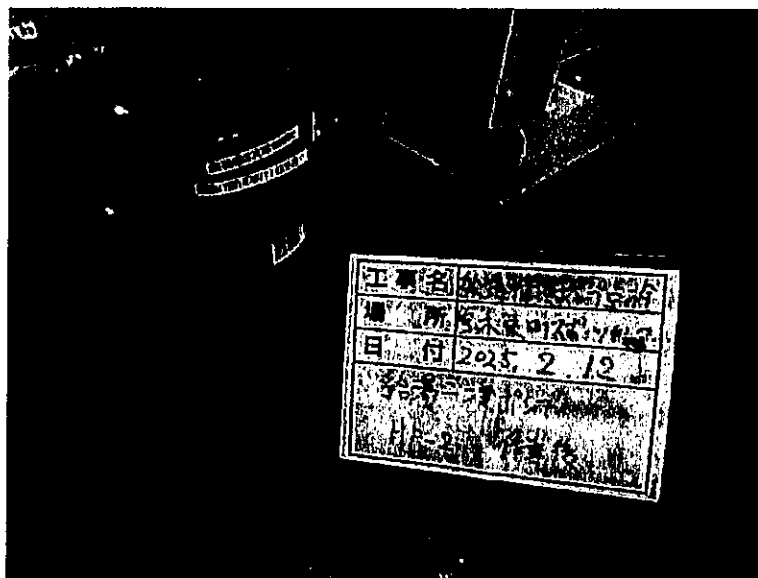

No.
作業後

貯湯槽清掃作業完了報告書

実施日時	2025 年 2 月 12 日 時間 9:00 ~ 15:00 天気 晴				
実施場所	厚木東町スポーツセンター 神奈川県厚木市東町2-1				
責任者及び担当者					
使用機器及び機材	投光機 送風機 排水ポンプ 漏電遮断機付電工ドラム 残水処理機 安全衛生保護具 高圧洗浄機 簡易水質検査器 掃除用具 その他一式				
清 掃 前 の 点 検 状 態					
点検箇所	貯 湯 槽				
清掃前の点検項目					
有効容量	6.0 m ³	m ³	m ³	m ³	m ³
槽外付近の状況	<input checked="" type="checkbox"/> 良・ <input type="checkbox"/> 否	良・ <input type="checkbox"/> 否	良・ <input type="checkbox"/> 否	良・ <input type="checkbox"/> 否	良・ <input type="checkbox"/> 否
槽外壁の変形、腐食の有無	有・ <input checked="" type="checkbox"/> 無	有・ <input type="checkbox"/> 無	有・ <input type="checkbox"/> 無	有・ <input type="checkbox"/> 無	有・ <input type="checkbox"/> 無
浮遊物、異物等の存在状況	有・ <input checked="" type="checkbox"/> 無	有・ <input type="checkbox"/> 無	有・ <input type="checkbox"/> 無	有・ <input type="checkbox"/> 無	有・ <input type="checkbox"/> 無
水の汚濁の有無	有・ <input checked="" type="checkbox"/> 無	有・ <input type="checkbox"/> 無	有・ <input type="checkbox"/> 無	有・ <input type="checkbox"/> 無	有・ <input type="checkbox"/> 無
槽内壁ライニングの有無	有・ <input checked="" type="checkbox"/> 無	有・ <input type="checkbox"/> 無	有・ <input type="checkbox"/> 無	有・ <input type="checkbox"/> 無	有・ <input type="checkbox"/> 無
発錆の有無	有・ <input checked="" type="checkbox"/> 無	有・ <input type="checkbox"/> 無	有・ <input type="checkbox"/> 無	有・ <input type="checkbox"/> 無	有・ <input type="checkbox"/> 無
槽内壁の異物付着物の有無	<input checked="" type="checkbox"/> 有・ <input type="checkbox"/> 無	有・ <input type="checkbox"/> 無	有・ <input type="checkbox"/> 無	有・ <input type="checkbox"/> 無	有・ <input type="checkbox"/> 無
槽内沈殿物の有無	<input checked="" type="checkbox"/> 有・ <input type="checkbox"/> 無	有・ <input type="checkbox"/> 無	有・ <input type="checkbox"/> 無	有・ <input type="checkbox"/> 無	有・ <input type="checkbox"/> 無
サクシオンパイプの良否	<input checked="" type="checkbox"/> 良・ <input type="checkbox"/> 否	良・ <input type="checkbox"/> 否	良・ <input type="checkbox"/> 否	良・ <input type="checkbox"/> 否	良・ <input type="checkbox"/> 否
フートバルブの良否	<input checked="" type="checkbox"/> 良・ <input type="checkbox"/> 否	良・ <input type="checkbox"/> 否			

該当事項に 印を付す。

注:この書類は、5年間保存してください。

点検箇所 清掃後の点検項目	貯湯槽				
槽外付近の状況	良・否	良・否	良・否	良・否	良・否
マンホールの緊縮状況	良・否	良・否	良・否	良・否	良・否
通気管防虫網の機能状況	良・否	良・否	良・否	良・否	良・否
オーバーフロー管防虫網の機能状況	良・否	良・否	良・否	良・否	良・否
槽内の亀裂損傷	有・無	有・無	有・無	有・無	有・無
揚水管及び付属品の状況	良・否	良・否	良・否	良・否	良・否
自動制御装置の機能と状況	良・否	良・否	良・否	良・否	良・否
タラップの状況	良・否	良・否	良・否	良・否	良・否
自動給水弁(ボールタップ)の機能と状況	良・否	良・否	良・否	良・否	良・否
サクションパイプの良否	良・否	良・否			
フートバルブの良否	良・否	良・否			
給湯ポンプの機能と状況	良・否	良・否			
圧力ゲージの状況	良・否	良・否			
消毒薬剤使用状況	50・100 PPMの次亜塩素酸ナトリウム液により2回実施				

清掃後の水質状況

施設名	調査槽	残留塩素	色度	濁度	臭気の異常	味の異常	備考
貯湯槽		0.4 PPM	0 度	0 度	有・無	有・無	
"		PPM	度	度	有・無	有・無	
"		PPM	度	度	有・無	有・無	
"		PPM	度	度	有・無	有・無	
"		PPM	度	度	有・無	有・無	
管末水栓		0.4 PPM	0 度	0 度	有・無	有・無	
"		PPM	度	度	有・無	有・無	
"		PPM	度	度	有・無	有・無	

所見

・異常ありません。

貯湯槽見取図

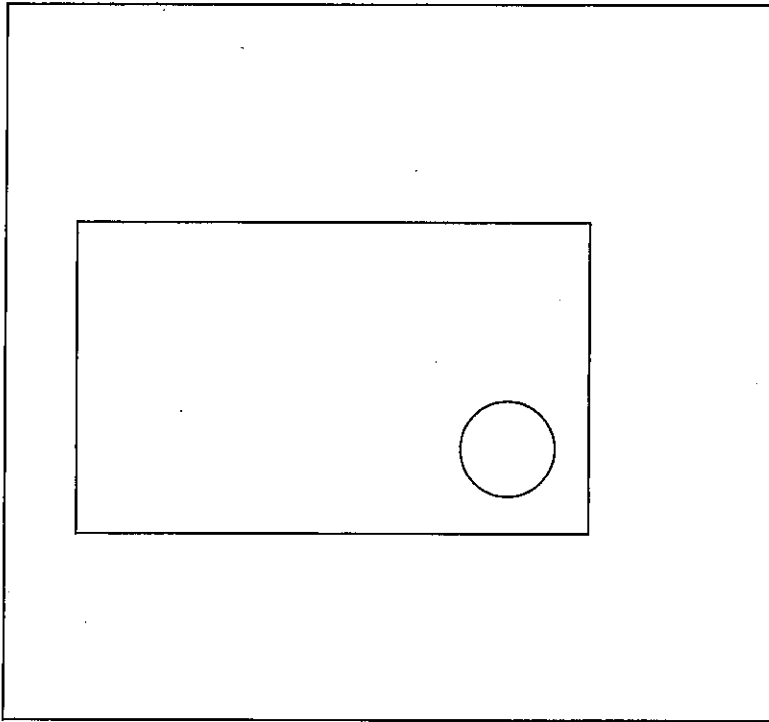

深 さ — mm

水 深 — mm

槽 容 量 6.0 t

有 効 容 量 4.8 t

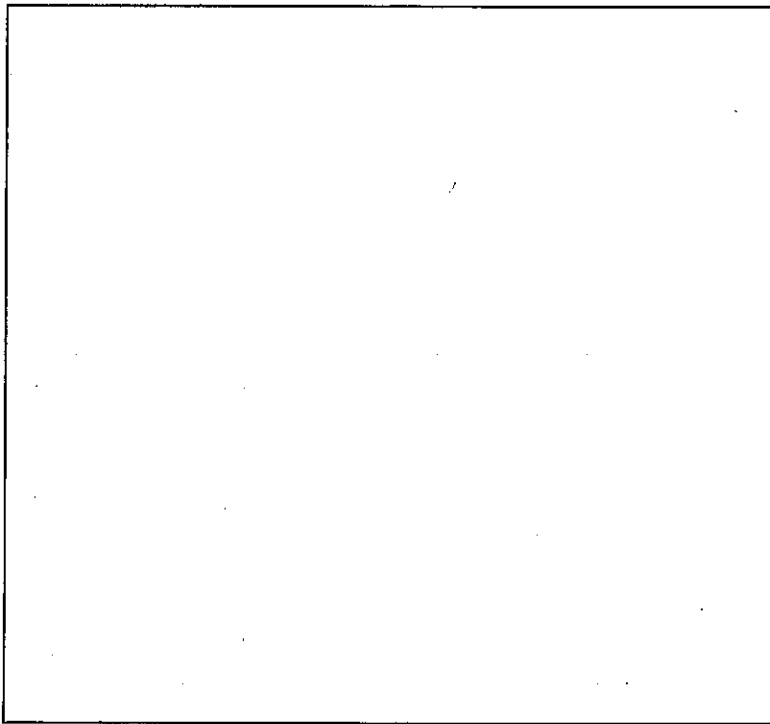

深 さ mm

水 深 mm

槽 容 量 t

有 効 容 量 t



建物
名称



建物
全景

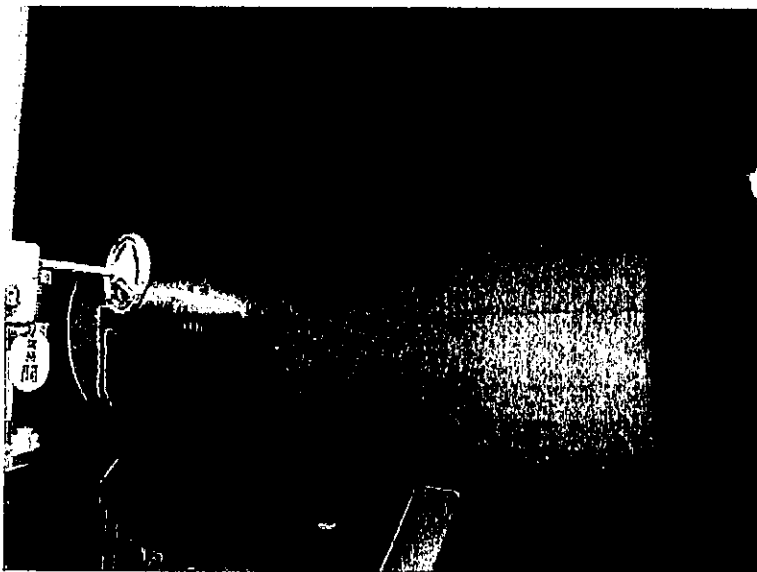

貯湯槽
全景

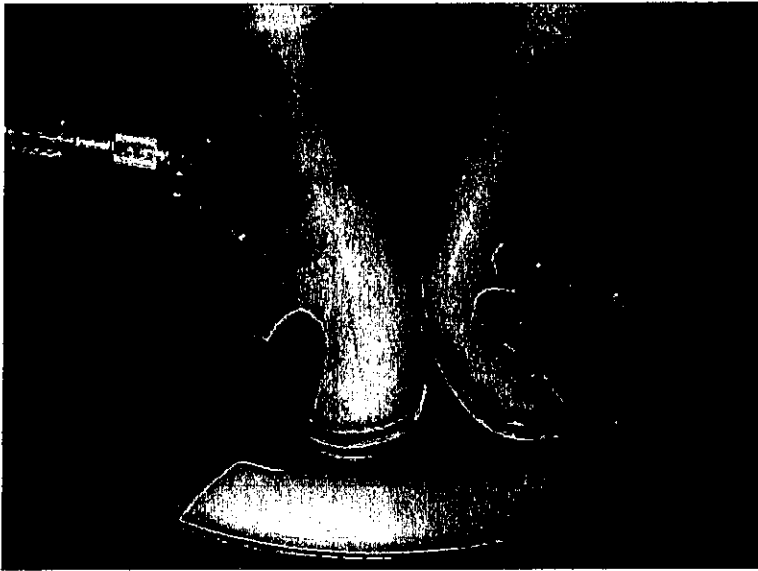

作業前 消毒

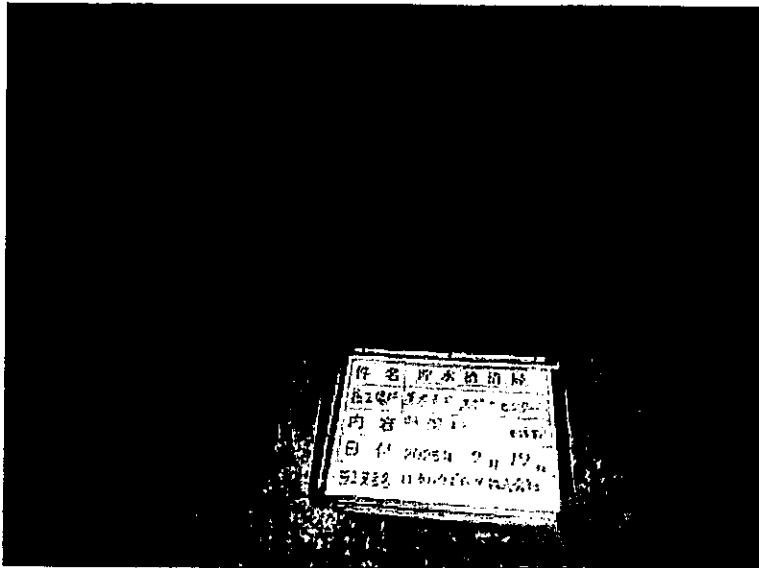

貯湯槽
清掃前

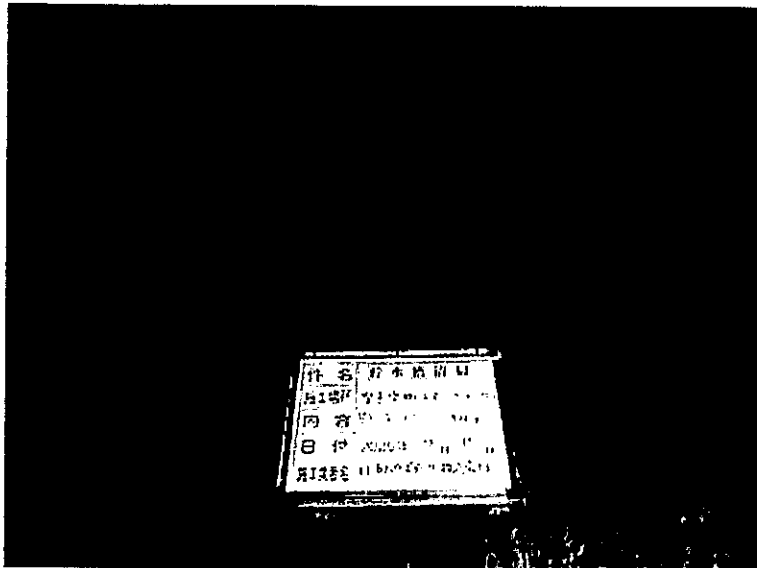

(同上)
清掃後

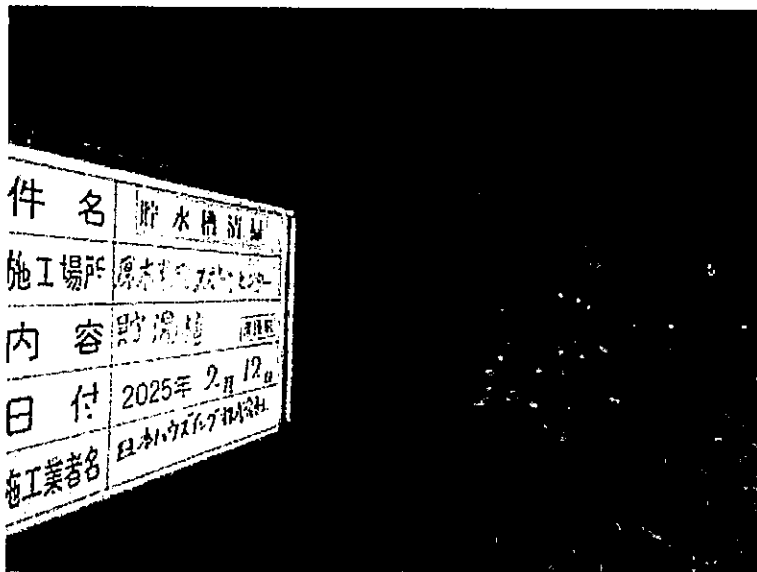

(同上)
清掃前

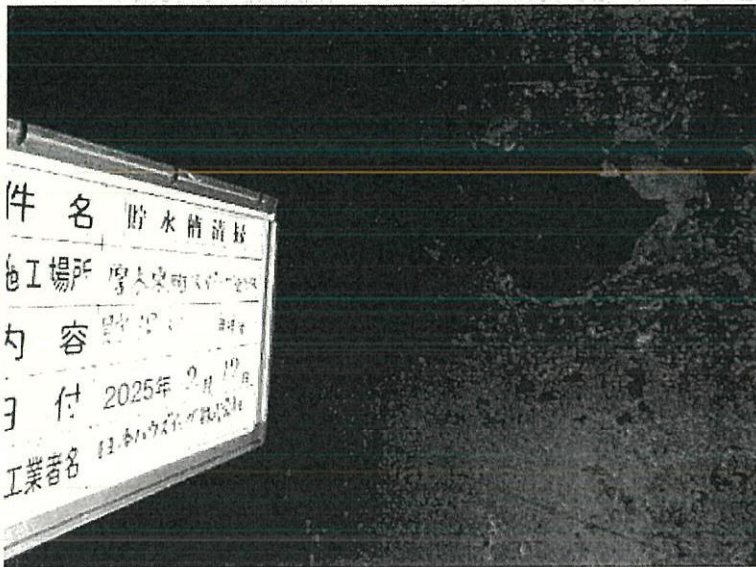

貯湯槽
清掃後

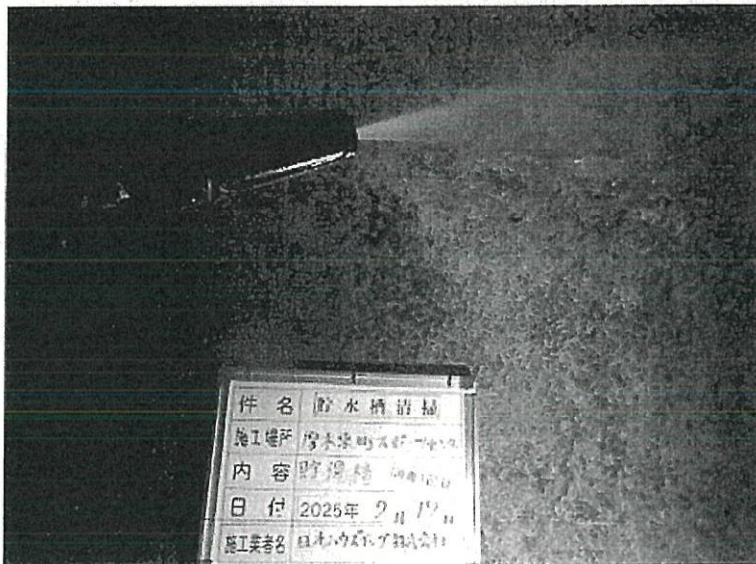

(同上)
消毒1回目

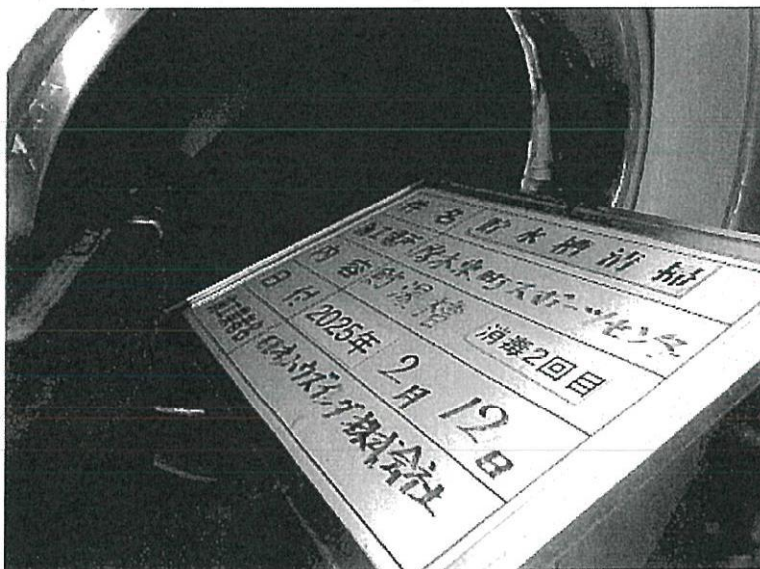

(同上)
消毒2回目

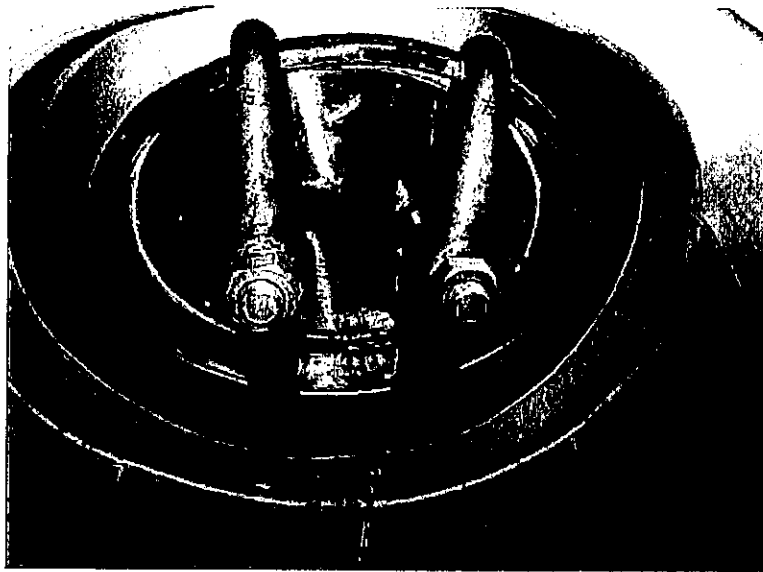

貯湯槽
マンホール施設

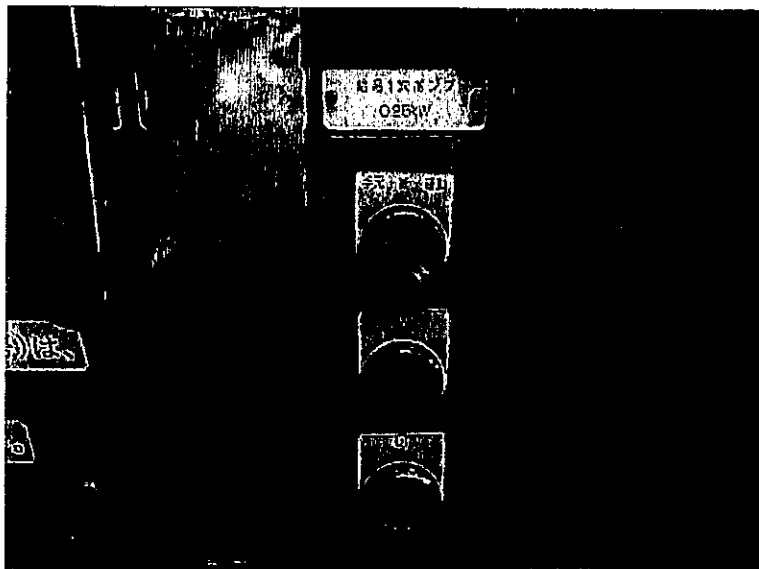

スイッチ
確認中



建築物飲料水貯水槽清掃業登録証明書

商号または名称 株式会社エスパイエス

代表者氏名 代表取締役 定石 明

登録に係る営業所の
名称及び所在地 株式会社エスパイエス
静岡県葵区唐瀬二丁目4番30号

登録有効期間 令和5年3月19日から令和11年3月18日まで

上記につき、建築物における衛生的環境の確保に関する法律第12条の2第1項の登録をしたことを証明する。

令和5年3月16日

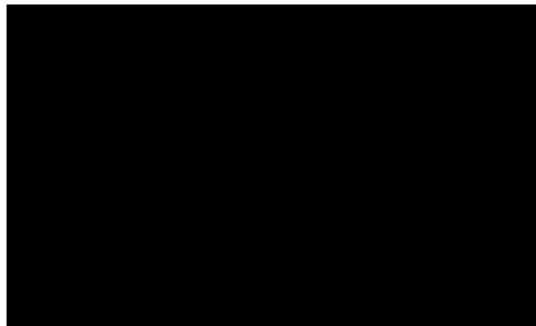

試験検査成績書

受付No. LA20241202714

成績書発行日 2024年12月12日

検体受付日 2024年12月11日

検査期間 2024年12月11日 (自)
2024年12月12日 (至)

株式会社エスバイエス 様

検査物	糞 便
検査方法	リアルタイムPCR法・分離培養法
特記事項	



検査結果の(+)は陽性、(-)は陰性を表します。

No.	氏名	赤痢菌	サルモネラ	腸チフス・パラチフス	腸管出血性大腸菌O157		
1		(-)	(-)	(-)	(-)		
2		(-)	(-)	(-)	(-)		
3		(-)	(-)	(-)	(-)		
4		(-)	(-)	(-)	(-)		
5		(-)	(-)	(-)	(-)		
6		(-)	(-)	(-)	(-)		
7		(-)	(-)	(-)	(-)		
8		(-)	(-)	(-)	(-)		
9		(-)	(-)	(-)	(-)		
10		(-)	(-)	(-)	(-)		
11		(-)	(-)	(-)	(-)		
12		(-)	(-)	(-)	(-)		
13		(-)	(-)	(-)	(-)		
14		(-)	(-)	(-)	(-)		
15		(-)	(-)	(-)	(-)		
16		(-)	(-)	(-)	(-)		
17		(-)	(-)	(-)	(-)		
18		(-)	(-)	(-)	(-)		
19		(-)	(-)	(-)	(-)		
20		(-)	(-)	(-)	(-)		
21		(-)	(-)	(-)	(-)		
22		(-)	(-)	(-)	(-)		
23		(-)	(-)	(-)	(-)		
24		(-)	(-)	(-)	(-)		
25		(-)	(-)	(-)	(-)		

当社の許可なく、本試験検査成績書の一部を複製し使用することを禁止します。

試験検査成績書

受付No. LA20241202714

成績書発行日 2024年12月12日

検体受付日 2024年12月11日

検査期間 2024年12月11日 (自)
2024年12月12日 (至)

株式会社エスバイエス 様

検査物	糞 便
検査方法	リアルタイムPCR法・分離培養法
特記事項	

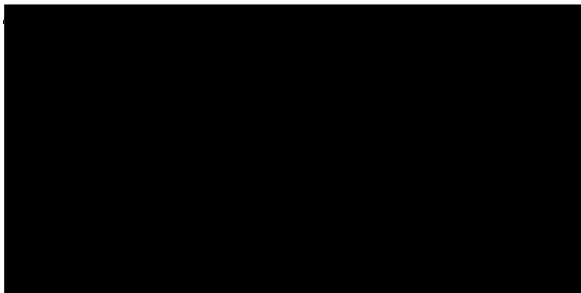

検査結果の(+)は陽性、(-)は陰性を表します。

No.	氏名	赤痢菌	サルモネラ	腸チフス・パラチフス	腸管出血性大腸菌O157		
26		(-)	(-)	(-)	(-)		
27		(-)	(-)	(-)	(-)		
28		(-)	(-)	(-)	(-)		
29		(-)	(-)	(-)	(-)		
30		(-)	(-)	(-)	(-)		
31		(-)	(-)	(-)	(-)		
32		(-)	(-)	(-)	(-)		
33		(-)	(-)	(-)	(-)		
34		(-)	(-)	(-)	(-)		
35							
36							
37							
38							
39							
40							
41							
42							
43							
44							
45							
46							
47							
48							
49							
50							

当社の許可なく、本試験検査成績書の一部を複製し使用することを禁止します。

試験検査成績書

受付No. LA20241202589

成績書発行日 2024年12月12日

検体受付日 2024年12月10日

検査期間 2024年12月10日 (自)
2024年12月12日 (至)

株式会社エスバイエス 様

検査物	糞 便
検査方法	リアルタイムPCR法・分離培養法
特記事項	

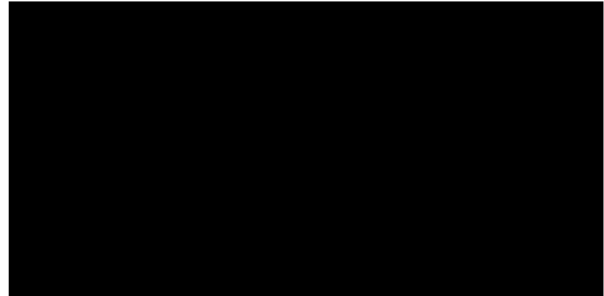

検査結果の(+)は陽性、(-)は陰性を表します。

No.	氏名	赤痢菌	サルモネラ	腸チフス・パラチフス	腸管出血性大腸菌O157		
1		(-)	(-)	(-)	(-)		
2		(-)	(-)	(-)	(-)		
3		(-)	(-)	(-)	(-)		
4		(-)	(-)	(-)	(-)		
5		(-)	(-)	(-)	(-)		
6		(-)	(-)	(-)	(-)		
7							
8							
9							
10							
11							
12							
13							
14							
15							
16							
17							
18							
19							
20							
21							
22							
23							
24							
25							

当社の許可なく、本試験検査成績書の一部を複製し使用することを禁止します。

ガラリー清掃 作業完了報告書

施設名	厚木市東町スポーツセンター
住所	厚木市東町2-1
作業内容:ガラリー・ルーバー清掃① 年2回(8月・2月)	
作業日:2025年 2月12日	

以上、作業完了致しました

煙道扉
作業前

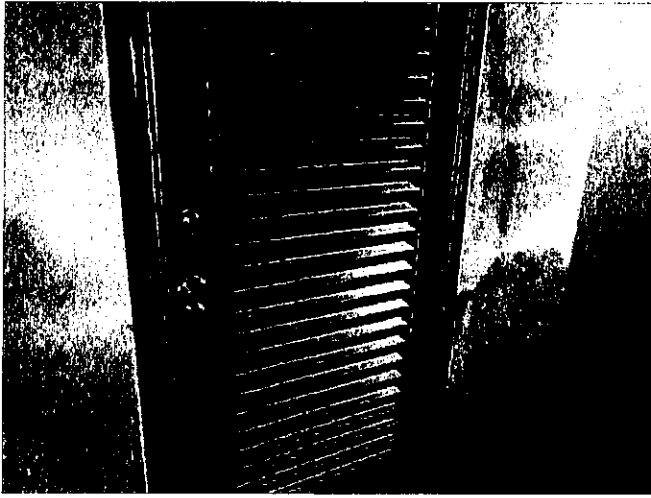

作業中

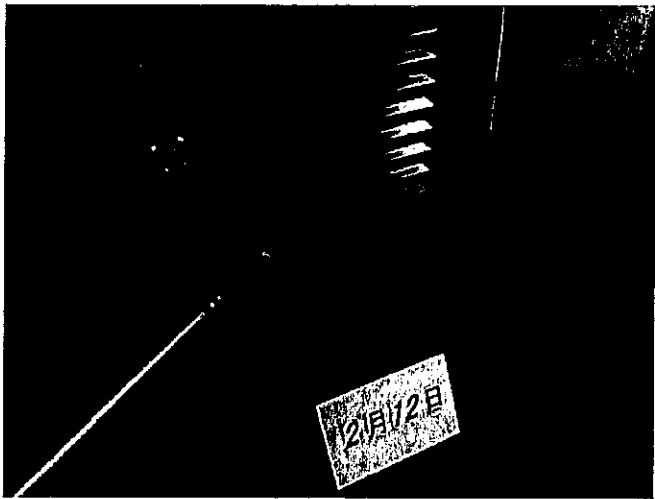

作業後



玄関外 天井
作業前

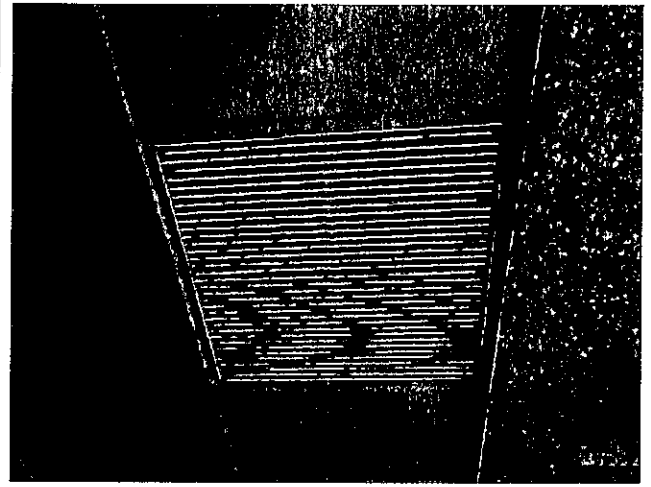

作業中



作業後

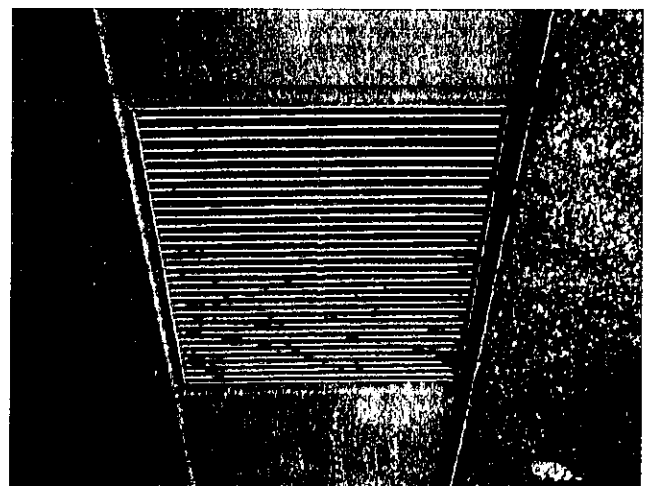

玄関外 右側
作業前

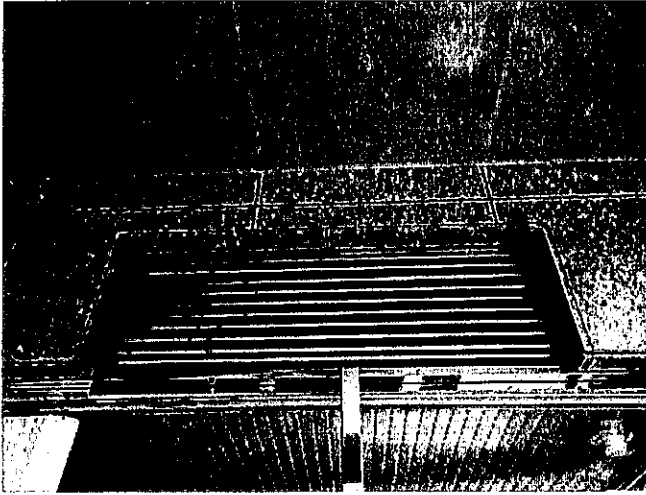

作業中



作業後

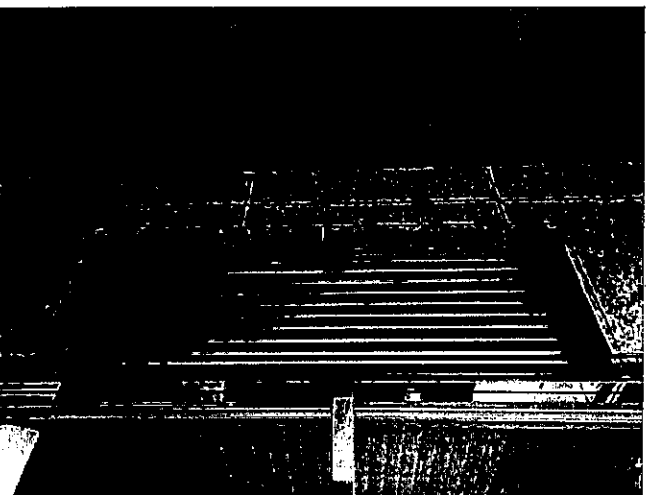

事務室外 住宅側
作業前

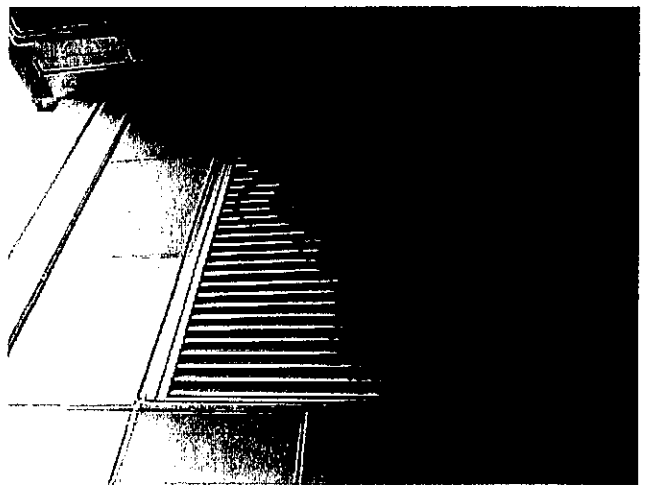

作業中

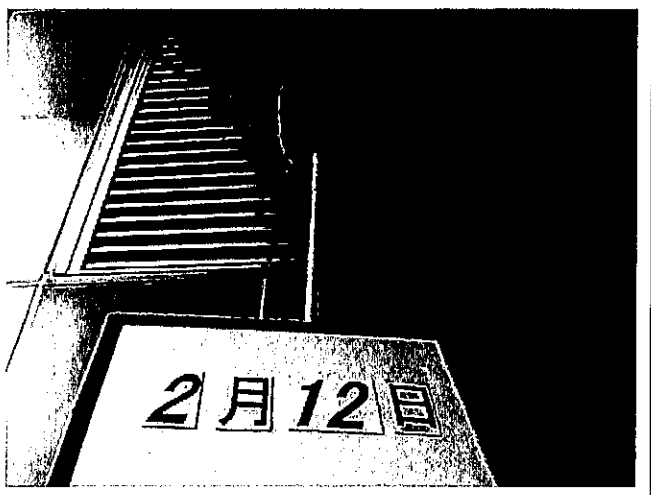

作業後

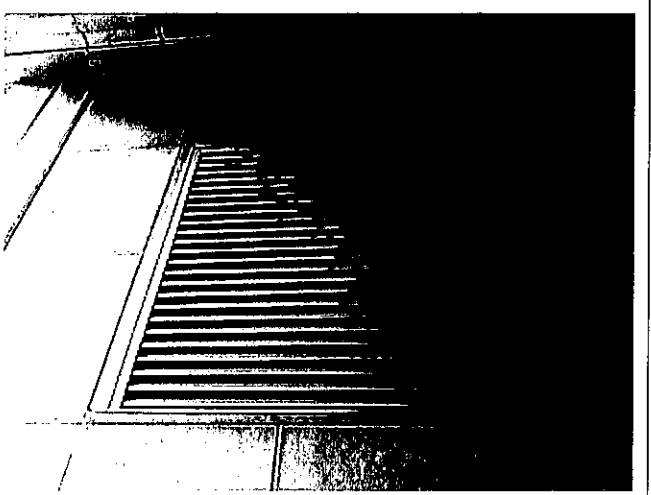

第一体育室
作業前

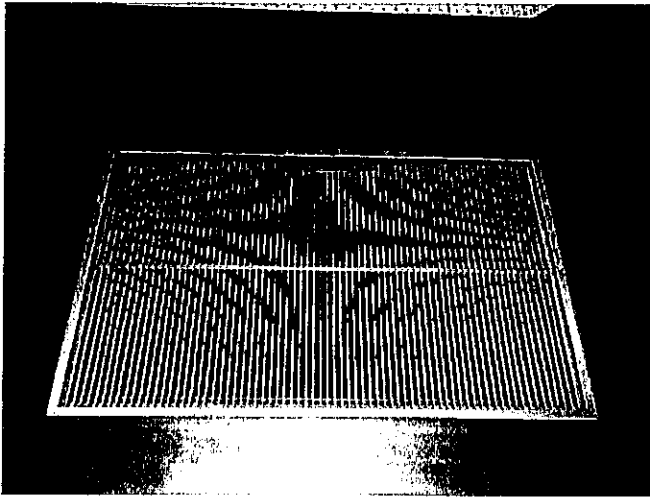

作業中

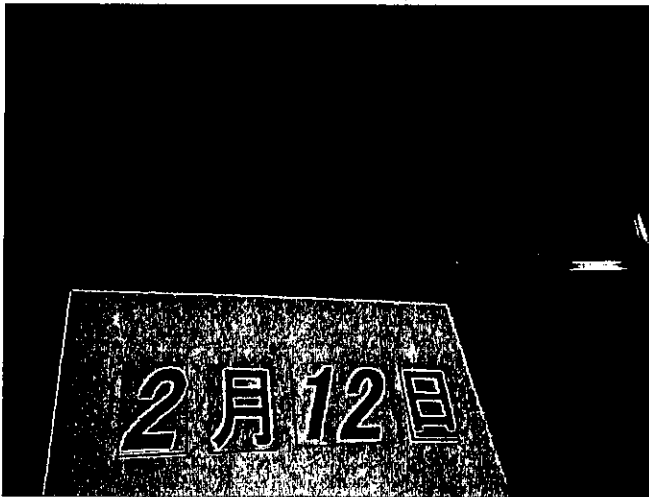

作業後

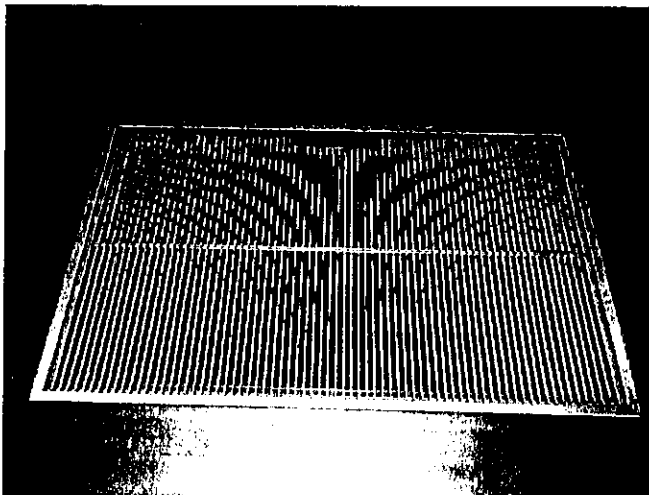

AC-1 空調機室外
作業前

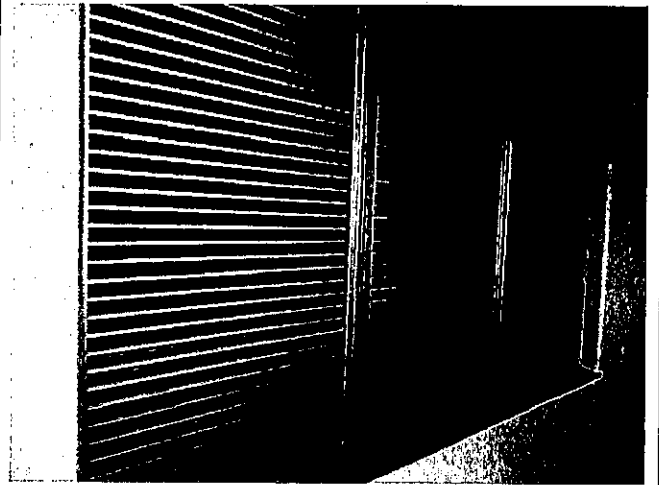

作業中

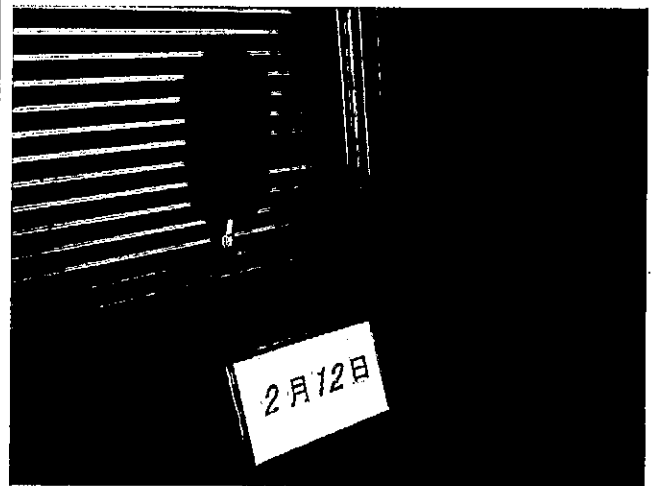

作業後



第二体育室
作業前

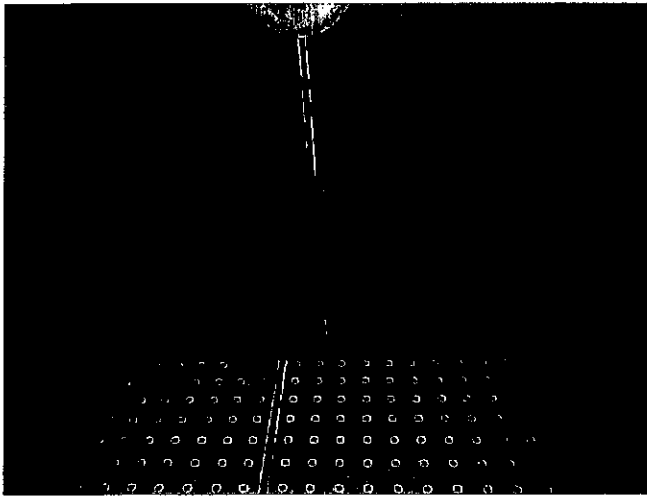

幼児室
作業前

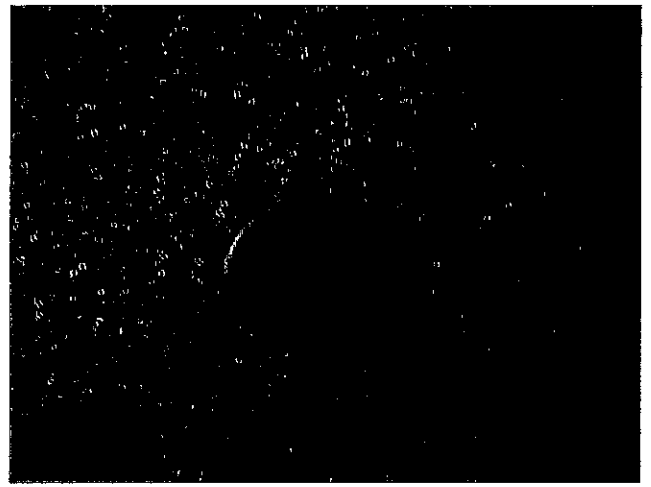

作業中



作業中



作業後

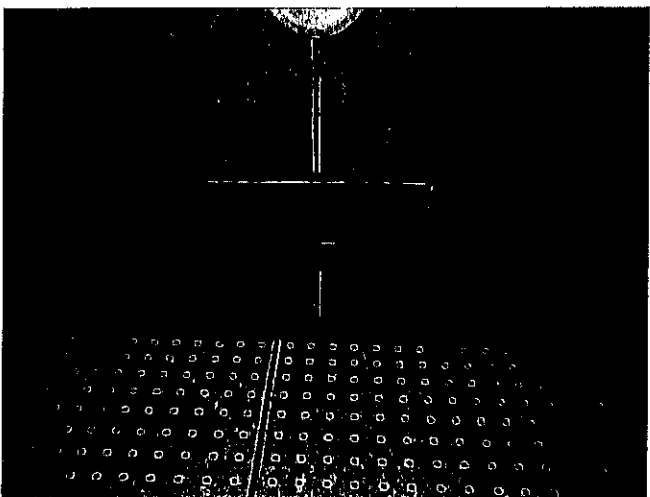

作業後

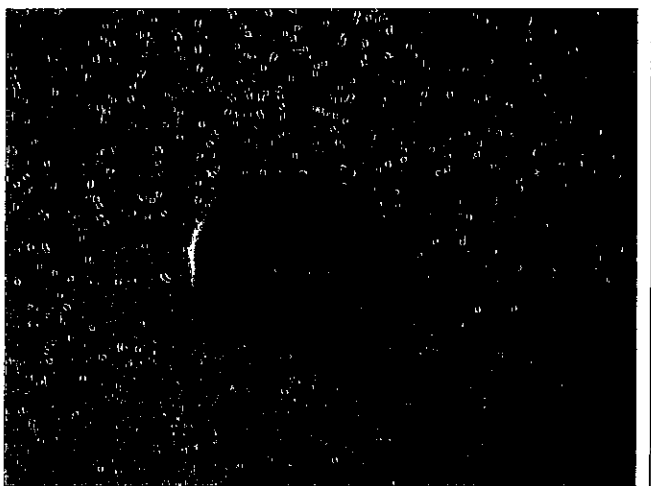

トレーニング室
作業前

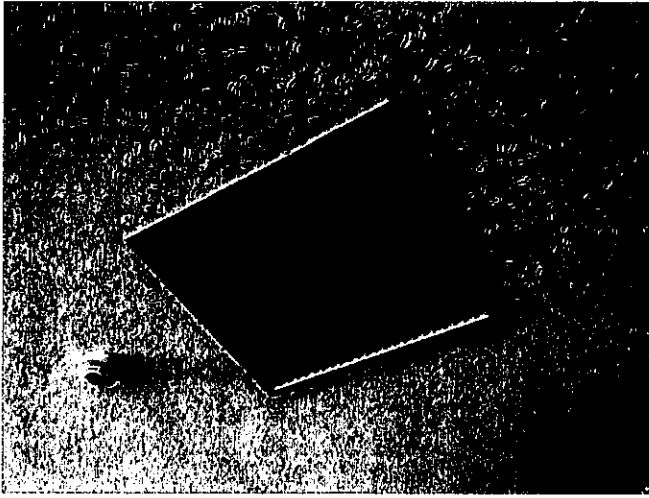

作業中

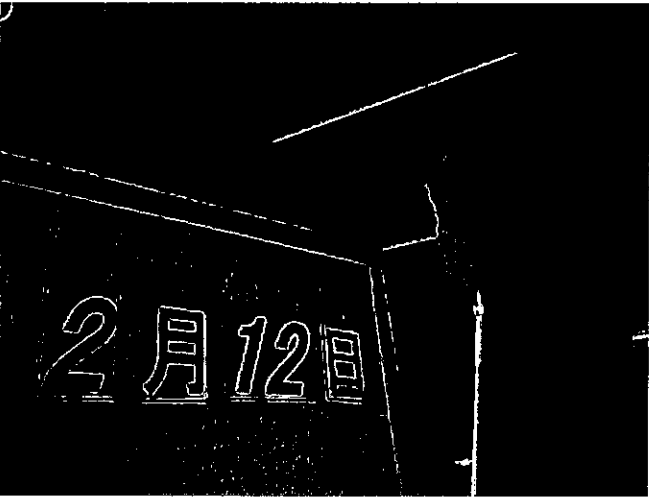

作業後

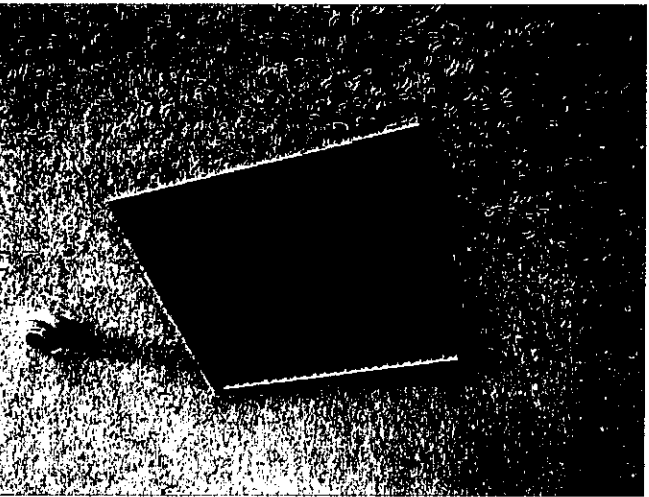

トレーニング室 窓側
作業前

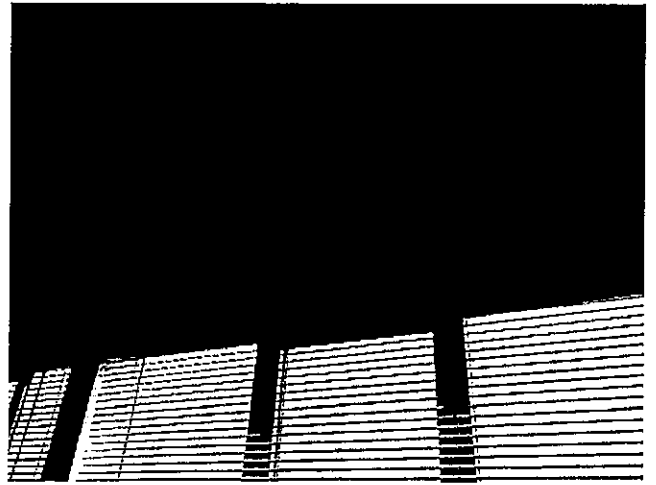

作業中



作業後



第一武道場
作業前

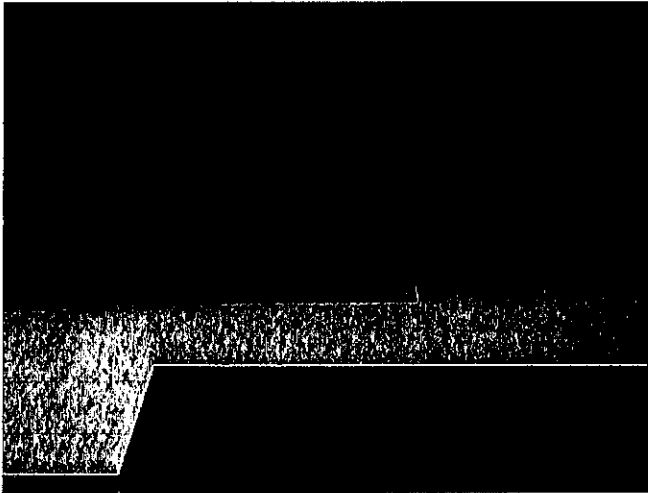

第一武道場 師範室
作業前

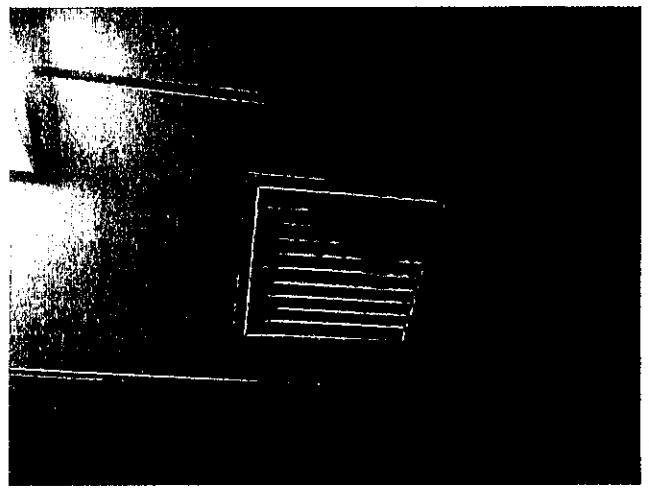

作業中

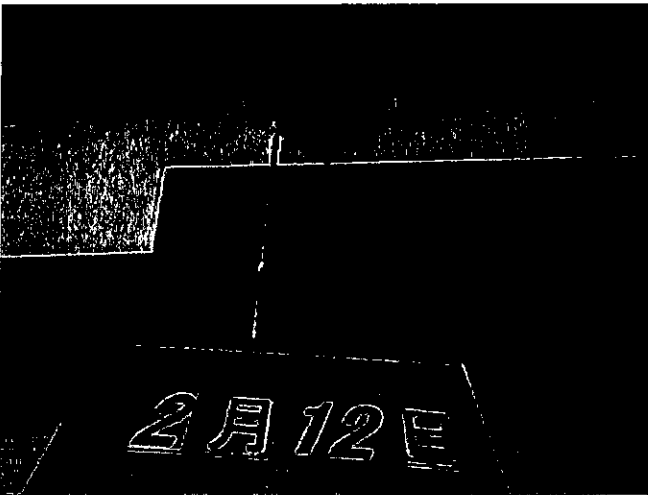

作業中



作業後

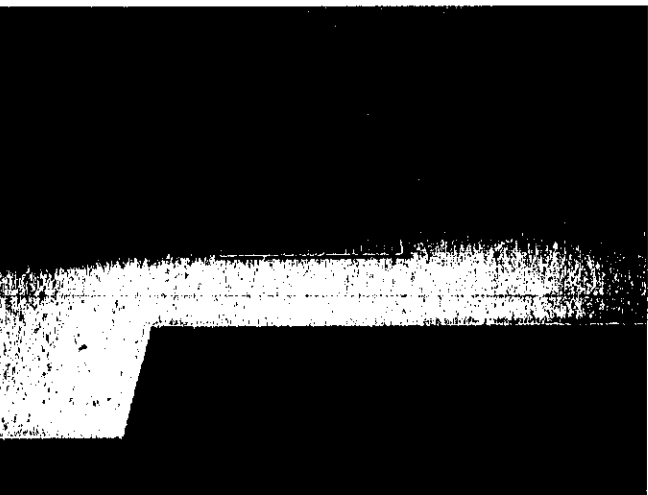

作業後

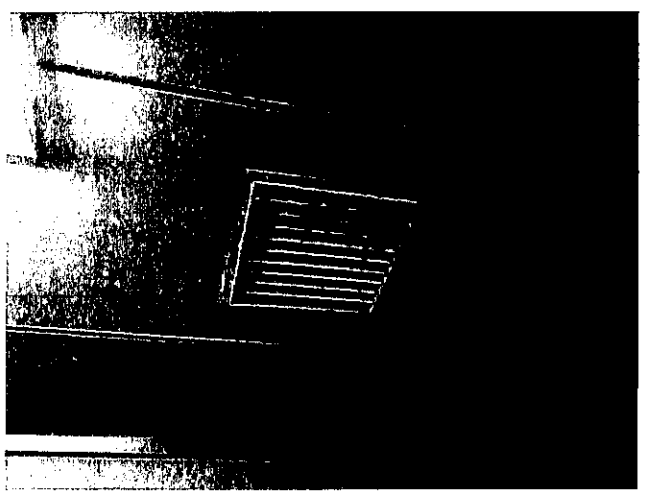

観覧席
作業前

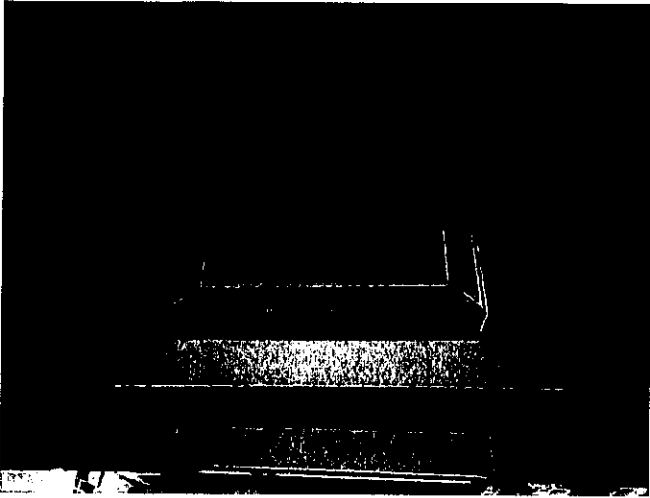

作業中

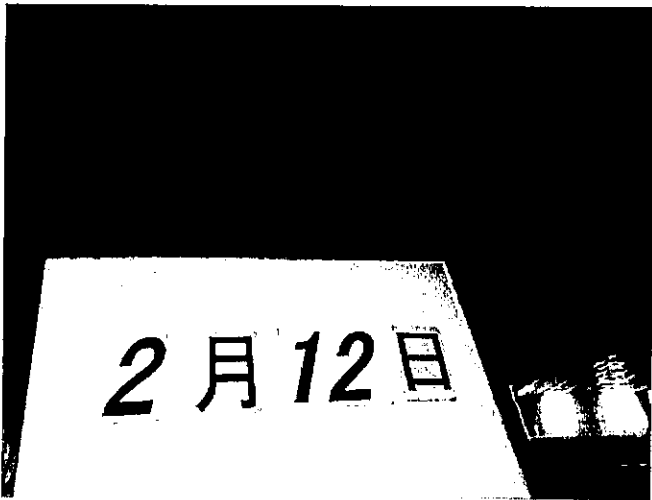

作業後

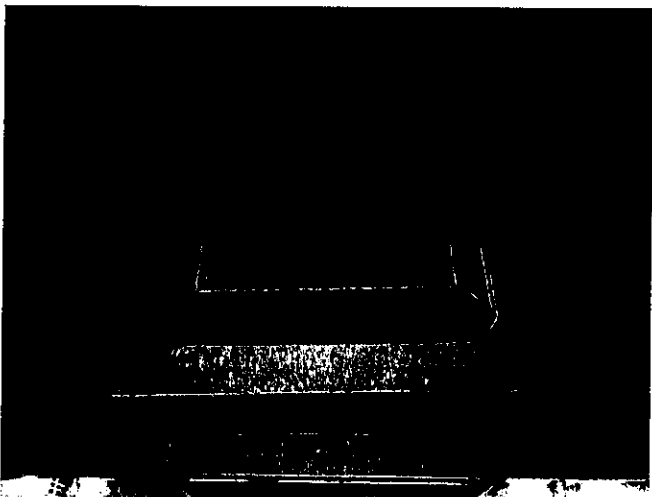

第二武道場
作業前

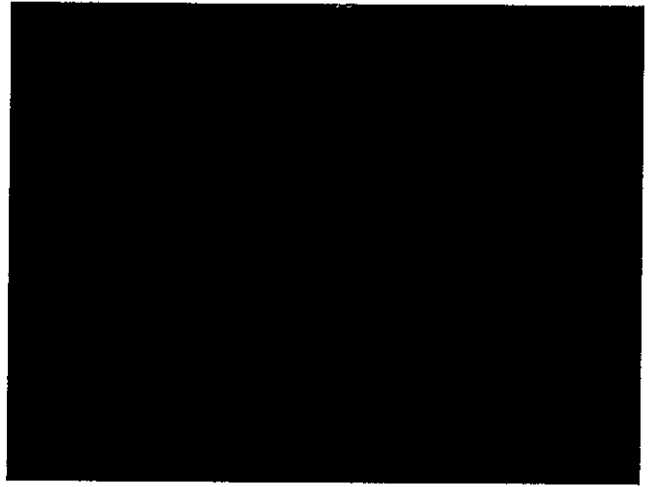

作業中

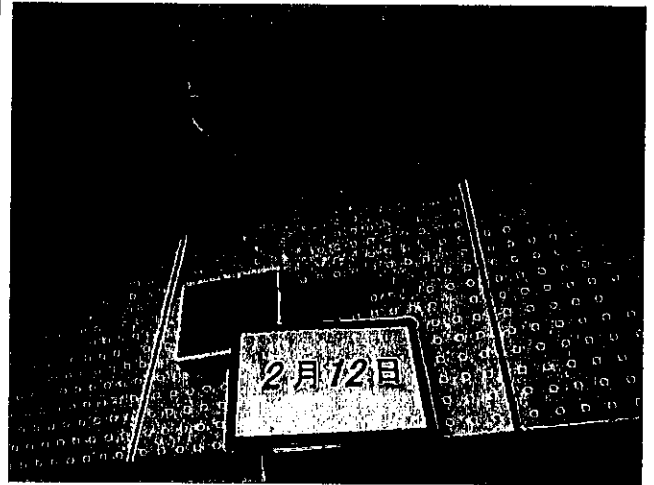

作業後

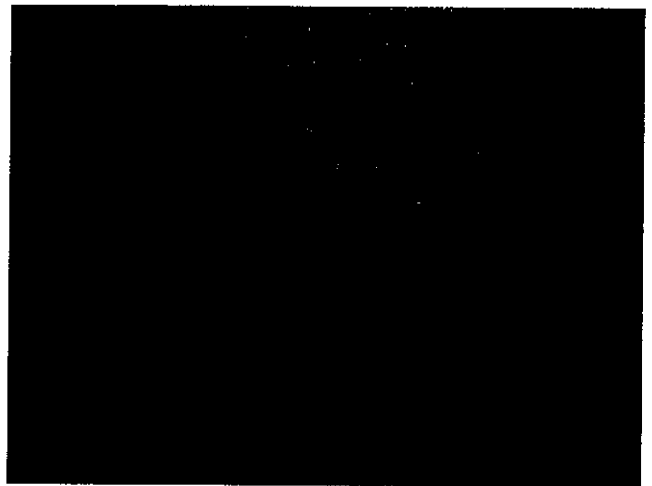

第二武入口
作業前



4階ロビー 窓側
作業前

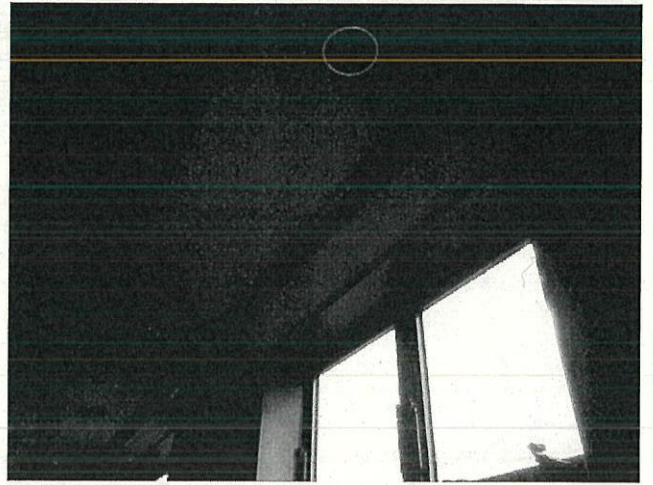

作業中



作業中



作業後



作業後



第二会議室外
作業前

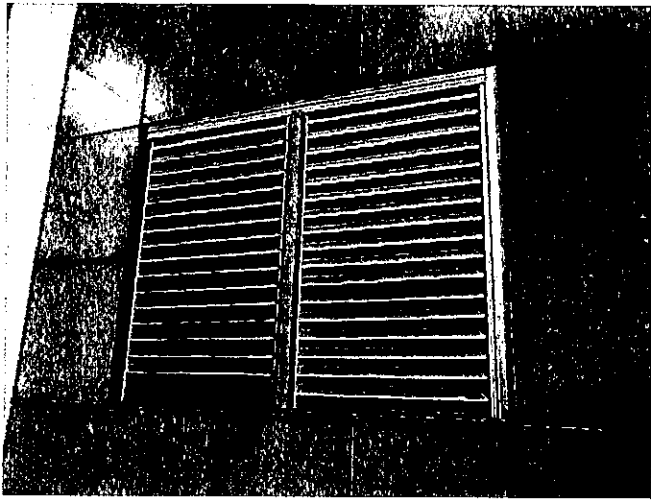

作業中



作業後

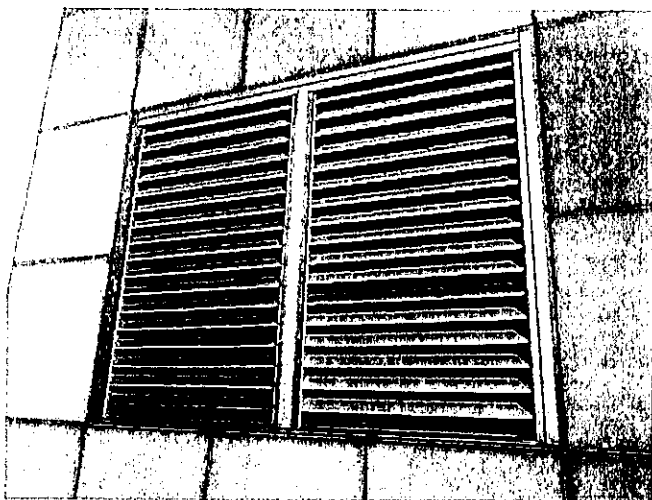

分電盤 RS-5-1
作業前

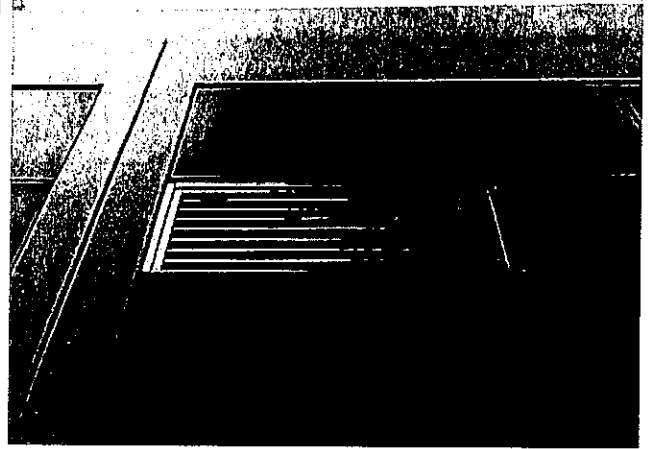

作業中

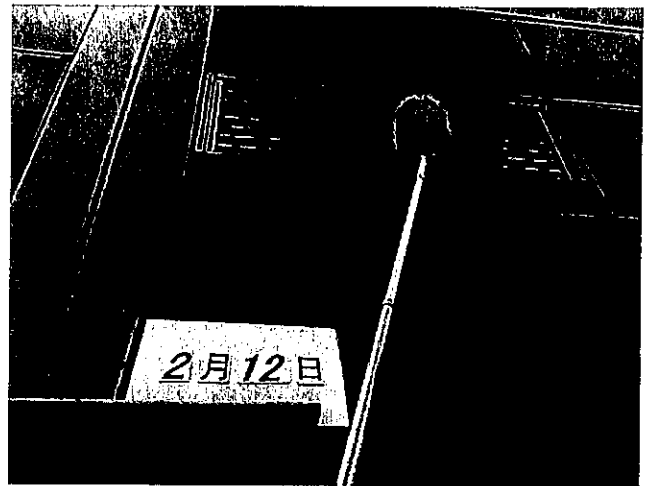

作業後

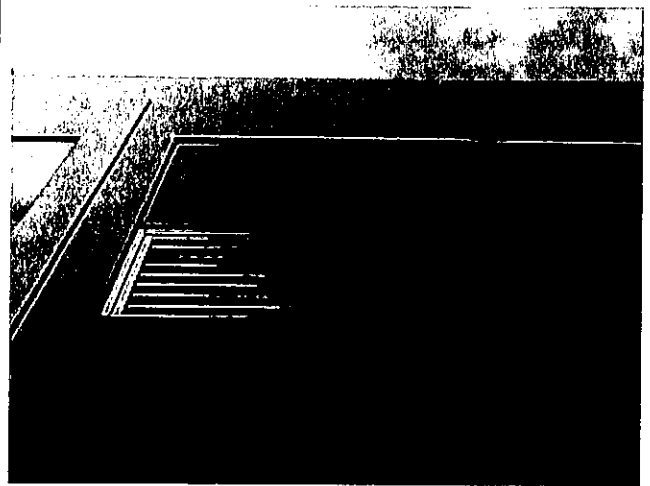

ELV 機械室
作業前

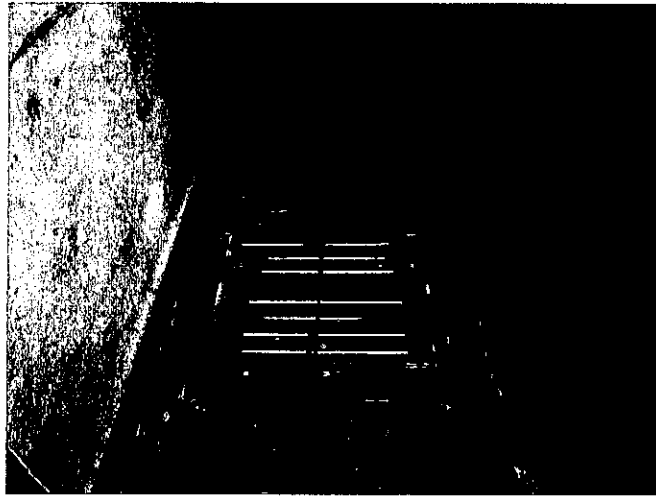

ELV 機械室外
作業前

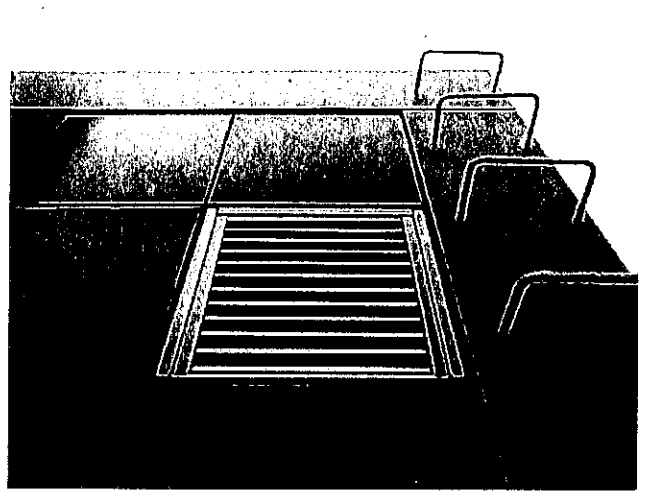

作業中



作業中



作業後

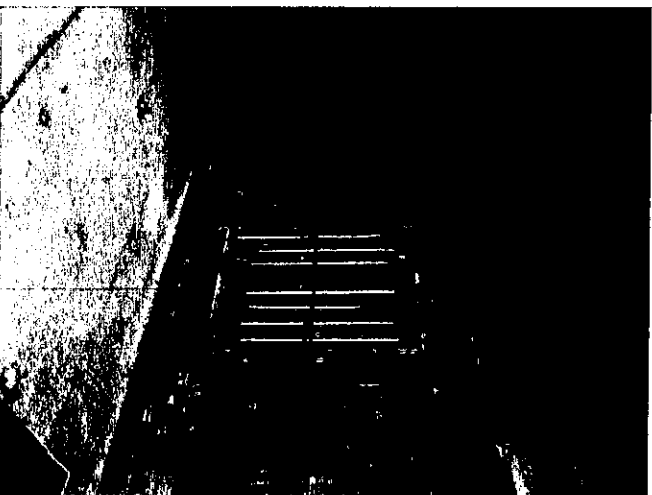

作業後

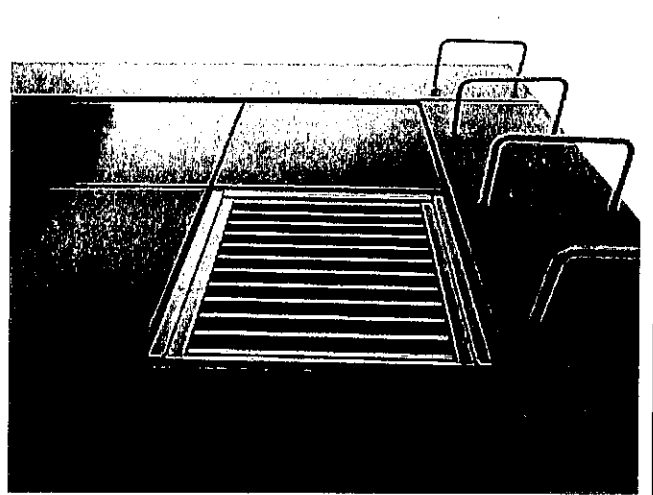

空調・給排水衛生設備管理（2月現在）

不具合報告書

重要度 A早急に処置が必要 B1～3年以内の処置を推奨 C計画的な整備が必要			
機器名	現状状況・補修状況	必要処置	重要度
給湯1次ポンプ			
HP-2	特に異常はありません	ポンプ更新	C
給湯2次ポンプ			
HP-2	耐用年数超過	ポンプ更新	C
冷温水発生機			
RB-1・RB-2・RB-3	使用年数経過	真空関連部品交換	C
		電装関連部品交換	C
		燃焼関係部品交換	C
		冷却水系統総合整備	C
貯水槽No.1	自動給水弁No.1副弁バルブにて締め切リ中		C
貯湯槽	特に問題はありません		C

空調・給排水衛生設備管理（2月現在）

不具合報告書

重要度 A早急に処置が必要 B1～3年以内の処置を推奨 C計画的な整備が必要			
機器名	現状状況・補修状況	必要処置	重要度
全熱交換器			
HX-2(2F第1会議室系統)	フィルター交換他メンテナンス困難	点検口設置	B
空調機			
AC-1(第1体育館2F)	プーリー摩耗	プーリー交換	B
AC-2(第2体育館2F)	RA Vベルト摩耗	Vベルト交換	B
//	加湿架台腐食	架台補修、塗装	B
//	SA ファンローター腐食	ファンローター交換	B
//	RA ファンローター汚れ	ファンローター洗浄	B
AC-3(第1武道場3F)	SA Vベルト摩耗	Vベルト交換	A
//	加湿架台腐食	架台補修、塗装	B
//	RA ファンローター汚れ	ファンローター洗浄	B
//	SA ファン及びモーターベアリング異音	ベアリング交換	B
AC-4(第2武道場4F)	加湿架台腐食	架台補修、塗装	B
AC-5(トレーニングセンター3F)	SA Vベルト摩耗	Vベルト交換	B
//	RAファンローター汚れ	ファンローター洗浄	B
//	フィンコイル汚れ	フィンコイル洗浄	B
AC-6(2Fロビー)	ロールフィルター表裏逆取付け	ロールフィルター交換	A
AC-7(3Fロビー)	ロールフィルター表裏逆取付け	ロールフィルター交換	A
AC-8(4Fロビー)	ロールフィルター表裏逆取付け	ロールフィルター交換	A

空調・給排水衛生設備管理（2月現在）

不具合報告書

重要度 A早急に処置が必要 B1～3年以内の処置を推奨 C計画的な整備が必要			
機器名	現状状況・補修状況	必要処置	重要度
送風機			
V-1(1)～(6)	ファンローター汚れ	ファンローター洗浄	B
V-7(2F台所排気)	ファンローター汚れ	ファンローター洗浄	B
〃	モーター異音	モーター交換	B
SF-1	故障中	機器更新	
ファンコイルユニット			
FU-1-1～9	ファンローター汚れ	ファンローター洗浄	B
FU-1-2,3,6,8,9	ファンモーター異音	ファンモーター交換	B
FU-1-2,9	ドレンパン腐食	機器更新	C
膨張タンク			
EXT-1(給湯用)	ダイヤフラム亀裂	機器更新	A
	圧力計不良	圧力計交換	B
冷却塔			
給水メイン配管	エルボより漏水	配管の交換	A
【備考】 各項目は点検月によって異なります。 補修状況は点検時に確認した場合、記載しています。 点検実施月の判断にて重要度を記載しています。			

厚木市営東町スポーツセンター／空気調和設備巡回点検

2025年2月

日付	曜日	時刻	熱源室	(体) 電気室	2F		3F		4F		5F		特記事項	報告者
					ロビー	第二体育室	第一体育室	ロビー	第一武道場	ロビー	第二武道場	弓道場		
1	土	9:00 13:30 17:00	✓	✓	✓	✓	✓	✓	✓	✓	✓	✓		
2	日	9:00 13:30 17:00	✓	✓	✓	✓	✓	✓	✓	✓	✓	✓		
3	月	9:00 13:30 17:00	✓	✓	✓	✓	✓	✓	✓	✓	✓	✓		
4	火	9:00 13:30 17:00	✓	✓	✓	✓	✓	✓	✓	✓	✓	✓	各空調機点検実施	
5	水	9:00 13:30 17:00	✓	✓	✓	✓	✓	✓	✓	✓	✓	✓		
6	木	9:00 13:30 17:00	✓	✓	✓	✓	✓	✓	✓	✓	✓	✓		
7	金	9:00 13:30 17:00	✓	✓	✓	✓	✓	✓	✓	✓	✓	✓		
8	土	9:00 13:30 17:00	✓	✓	✓	✓	✓	✓	✓	✓	✓	✓		
9	日	9:00 13:30 17:00	✓	✓	✓	✓	✓	✓	✓	✓	✓	✓		
10	月	9:00 13:30 17:00	✓	✓	✓	✓	✓	✓	✓	✓	✓	✓		
11	火	9:00 13:30 17:00	✓	✓	✓	✓	✓	✓	✓	✓	✓	✓	各空調機点検実施	
12	水	9:00 13:30 17:00	✓	✓	✓	✓	✓	✓	✓	✓	✓	✓		
13	木	9:00 13:30 17:00	✓	✓	✓	✓	✓	✓	✓	✓	✓	✓		
14	金	9:00 13:30 17:00	✓	✓	✓	✓	✓	✓	✓	✓	✓	✓		
15	土	9:00 13:30 17:00	✓	✓	✓	✓	✓	✓	✓	✓	✓	✓		
16	日	9:00 13:30 17:00	✓	✓	✓	✓	✓	✓	✓	✓	✓	✓		
17	月	9:00 13:30 17:00	✓	✓	✓	✓	✓	✓	✓	✓	✓	✓		
18	火	9:00 13:30 17:00	✓	✓	✓	✓	✓	✓	✓	✓	✓	✓	各空調機点検実施	
19	水	9:00 13:30 17:00	✓	✓	✓	✓	✓	✓	✓	✓	✓	✓		
20	木	9:00 13:30 17:00	✓	✓	✓	✓	✓	✓	✓	✓	✓	✓		
21	金	9:00 13:30 17:00	✓	✓	✓	✓	✓	✓	✓	✓	✓	✓		
22	土	9:00 13:30 17:00	✓	✓	✓	✓	✓	✓	✓	✓	✓	✓		
23	日	9:00 13:30 17:00	✓	✓	✓	✓	✓	✓	✓	✓	✓	✓		
24	月	9:00 13:30 17:00	✓	✓	✓	✓	✓	✓	✓	✓	✓	✓		
25	火	9:00 13:30 17:00	✓	✓	✓	✓	✓	✓	✓	✓	✓	✓	各空調機点検実施	
26	水	9:00 13:30 17:00	✓	✓	✓	✓	✓	✓	✓	✓	✓	✓		
27	木	9:00 13:30 17:00	✓	✓	✓	✓	✓	✓	✓	✓	✓	✓		
28	金	9:00 13:30 17:00	✓	✓	✓	✓	✓	✓	✓	✓	✓	✓		

※ レ印 巡回点検実施確認
 ※ 緊急異常時は体育棟事務所へも連絡する。

2025年 2月分 電力使用量

(669.301) (737.68) (928.16) (311.43) (0.175)

日付曜日	受電電力量		乗率600		体育棟電力量		LS電力量		MS電力量		住宅棟電力量		デマンド	備考
	指針	使用量	使用量	指針	指針	使用量	指針	使用量	指針	使用量	指針	使用量		
1 土	671.358	1234	1058	783.48	458	988.24	600	328.43	170	0.188				
2 日	673.483	1275	1101	833.49	500	1048.37	601	345.28	168	0.188				
3 月	675.514	1218	1042	879.75	462	1106.37	580	362.35	170	0.188				
4 火	677.116	961	783	919.68	399	1144.83	384	379.59	172	0.188	休館日			
5 水	678.624	904	726	950.74	310	1186.51	416	396.85	172	0.188				
6 木	680.573	1,169	992	994.11	433	1242.50	559	413.99	171	0.188				
7 金	682.621	1228	1048	1039.18	450	1302.36	598	431.38	173	0.188				
8 土	684.704	1249	1073	1084.85	456	1364.15	617	448.44	170	0.188				
9 日	686.836	1279	1104	1133.48	486	1425.97	618	465.34	169	0.188				
10 月	688.735	1139	964	1177.61	441	1478.33	523	482.43	170	0.132				
11 火	690.744	1205	1029	1224.25	466	1534.69	563	499.48	170	0.150				
12 水	692.316	943	760	1261.21	369	1573.84	391	517.15	176	0.150	休館日			
13 木	693.872	933	758	1293.08	318	1617.86	440	534.00	168	0.152				
14 金	695.797	1155	975	1338.19	451	1670.35	524	551.45	174	0.152				
15 土	697.715	1150	975	1383.63	454	1722.54	521	568.44	170	0.152				
16 日	699.729	1208	1032	1433.74	501	1775.70	531	585.41	169	0.172				
17 月	701.606	1126	953	1478.69	449	1826.13	504	602.13	167	0.172				
18 火	703.415	1085	911	1521.20	425	1874.76	486	618.92	167	0.172				
19 水	705.341	1155	979	1564.82	436	1929.14	543	636.02	171	0.172				
20 木	707.289	1168	991	1609.29	444	1983.91	547	653.11	170	0.172				
21 金	709.138	1109	931	1652.11	428	2034.24	503	670.37	172	0.172				
22 土	711.167	1217	1041	1699.86	477	2090.70	564	687.36	169	0.172				
23 日	713.209	1225	1049	1747.89	480	2147.68	569	704.30	169	0.172				
24 月	715.334	1275	1098	1797.14	492	2208.34	606	721.30	170	0.172				
25 火	717.249	1149	975	1839.84	427	2263.18	548	738.04	167	0.172				
26 水	719.094	1107	926	1882.93	430	2312.81	496	755.49	174	0.172				
27 木	720.917	1093	917	1926.49	435	2361.02	482	772.49	170	0.172				
28 金	722.701	1070	895	1968.07	415	2409.05	480	789.44	169	0.172				
合計		32029	27086		12292		14794		4767					

2025年2月分 水道使用量

日付 曜日	(629)		(942342)		(175133)		(523918)		(20.186)		備考
	設備(m³)	使用量(m³)	防災センタ-	使用量(L)	屋外散水栓	使用量(L)	住宅(m³)	使用量(m³)	管理人室	使用量(m³)	
1 土	635	6	942550	208	175133	0	523959	41	20.223	0.037	
2 日	641	6	942718	168	175133	0	523998	39	20.260	0.037	
3 月	647	6	943253	535	175133	0	524038	40	20.342	0.082	
4 火	649	2	943705	452	175133	0	524078	40	20.372	0.030	休館日
5 水	654	5	944082	377	175133	0	524119	41	20.421	0.049	
6 木	659	5	944473	391	175133	0	524158	39	20.485	0.064	
7 金	665	6	944794	321	175133	0	524198	40	20.520	0.035	
8 土	672	7	944996	202	175133	0	524238	40	20.561	0.041	
9 日	680	8	945164	168	175133	0	524277	39	20.591	0.030	
10 月	685	5	945571	407	175133	0	524318	41	20.693	0.102	
11 火	692	7	945674	103	175133	0	524357	39	20.700	0.007	
12 水	717	25	947366	1692	175133	0	524426	69	20.777	0.077	休館日・50水栓・貯水設備等、既設機
13 木	722	5	947625	259	175133	0	524466	40	20.827	0.050	
14 金	728	6	947985	360	175133	0	524506	40	20.861	0.034	
15 土	733	5	948247	262	175133	0	524546	40	20.892	0.031	
16 日	742	9	948500	253	175133	0	524586	40	20.947	0.055	
17 月	748	6	948848	348	175133	0	524626	40	21.018	0.071	
18 火	753	5	949180	332	175133	0	524665	39	21.043	0.025	
19 水	756	3	949522	342	175133	0	524705	40	21.088	0.045	
20 木	762	6	949871	349	175133	0	524745	40	21.129	0.041	
21 金	768	6	950201	330	175133	0	524777	32	21.151	0.022	
22 土	772	4	950452	251	175133	0	524811	34	21.193	0.042	
23 日	780	8	950672	220	175133	0	524850	39	21.245	0.052	
24 月	786	6	950929	257	175133	0	524890	40	21.312	0.067	
25 火	790	4	951239	310	175133	0	524931	41	21.336	0.024	
26 水	795	5	951603	364	175133	0	524971	40	21.378	0.042	
27 木	800	5	952001	398	175133	0	525010	39	21.427	0.049	
28 金	805	5	952331	330	175133	0	525050	40	21.470	0.043	
合計		176		9989		0		1132		1.284	

○ ○

2025年2月分 ガス使用量及び機器運転時間

日付	冷温水発生機 (84274)		冷温水発生機運転時間 (12040)						温水ボイラ (18725)			空調機運転時間 (15748)			(11939)			(14469)			(34285)					
	指針	使用量 (m³)	No.1		No.2		No.3		指針	使用量 (m³)	運転時間		指針	時間	指針	時間	指針	時間	指針	時間	指針	時間	指針	時間	指針	時間
			指針	時間	指針	時間	指針	時間			指針	時間														
1 土	84407	133	12017	0	11971	12	12044	4	27342	38	18736	11	0.12	11914	1	15753	5	11942	3	14474	5	34297	12			
2 日	84517	110	12017	0	11971	0	12057	13	27377	35	18747	11	0.01	11914	0	15757	4	11948	6	14479	5	34308	11			
3 月	84609	92	12017	0	11983	12	12057	0	27409	32	18757	10	0.13	11914	0	15761	4	11949	1	14484	5	34320	12			
4 火	84609	0	12017	0	11983	0	12057	0	27429	20	18762	5	0.04	11914	0	15761	0	11949	0	14484	0	34320	0			
5 水	84703	94	12017	0	11983	0	12068	11	27462	33	18772	10	0.32	11914	0	15764	3	11952	3	14485	1	34332	12			
6 木	84819	116	12017	0	11996	13	12068	0	27495	33	18781	9	0.05	11914	0	15770	6	11958	6	14489	4	34344	12			
7 金	84955	136	12017	0	11999	3	12080	12	27530	35	18792	11	0.24	11916	2	15774	4	11962	4	14494	5	34355	11			
8 土	85066	111	12017	0	12011	12	12083	3	27561	31	18801	9	0.12	11918	2	15778	4	11964	2	14499	5	34367	12			
9 日	85166	100	12017	0	12013	2	12095	12	27597	36	18811	10	0.18	11920	2	15779	1	11965	1	14500	1	34379	12			
10 月	85260	94	12017	0	12025	12	12096	1	27633	36	18822	11	0.25	11920	0	15782	3	11967	2	14507	7	34391	12			
11 火	85357	97	12017	0	12025	0	12107	11	27664	31	18832	10	0.28	11920	0	15784	2	11973	6	14510	3	34402	11			
12 水	85357	0	12017	0	12025	0	12107	0	27710	37	18839	7	0.04	11920	0	15784	0	11974	1	14511	1	34402	0			
13 木	85484	127	12017	0	12037	12	12109	2	27748	47	18852	13	0.23	11921	1	15787	3	11979	5	14515	4	34414	12			
14 金	85571	87	12017	0	12037	0	12121	12	27779	31	18861	9	0.02	11921	0	15790	3	11984	5	14516	1	34426	12			
15 土	85655	84	12017	0	12049	12	12121	0	27812	33	18871	10	0.03	11921	0	15792	2	11989	5	14521	5	34438	12			
16 日	85724	69	12017	0	12049	0	12133	12	27845	33	18881	10	0.01	11921	0	15795	3	11991	2	14523	2	34449	11			
17 月	85805	81	12017	0	12061	12	12133	0	27877	32	18891	10	0.29	11921	0	15798	3	11996	5	14527	4	34461	12			
18 火	85899	94	12017	0	12062	1	12145	12	27907	30	18900	9	0.08	11921	0	15801	3	11999	3	14531	4	34473	12			
19 水	85972	73	12017	0	12074	12	12145	0	27939	32	18909	9	0.18	11921	0	15804	3	12000	1	14532	1	34485	12			
20 木	86076	104	12017	0	12074	0	12158	13	27966	27	18915	6	0.06	11921	0	15808	4	12004	4	14535	3	34496	11			
21 金	86161	85	12017	0	12086	12	12158	0	28000	34	18922	7	0.20	11921	0	15811	3	12007	3	14536	1	34508	12			
22 土	86267	106	12017	0	12086	0	12170	12	28038	38	18930	8	0.05	11921	0	15816	5	12012	5	14543	7	34520	12			
23 日	86342	75	12017	0	12098	12	12170	0	28073	35	18937	7	0.25	11921	0	15817	1	12014	2	14544	1	34532	12			
24 月	86468	126	12017	0	12100	2	12182	12	28107	34	18945	8	0.04	11923	2	15818	1	12017	3	14550	6	34543	11			
25 火	86547	79	12017	0	12112	12	12182	0	28140	33	18952	7	0.25	11923	0	15820	2	12023	6	14552	2	34555	12			
26 水	86609	62	12017	0	12112	0	12194	12	28172	32	18958	6	0.05	11923	0	15822	2	12024	1	14552	0	34567	12			
27 木	86690	81	12017	0	12124	12	12194	0	28203	31	18965	7	0.23	11923	0	15824	2	12031	7	14558	6	34579	12			
28 金	86762	72	12017	0	12124	0	12206	12	28237	34	18972	7	0.05	11923	0	15826	2	12035	4	14561	3	34590	11			
合計		2488		0	165		166		933		247			10			78		96		92		305			
先月																										
今月																										

記事:2/4,12 休曜日
2/19 ボイラ-抽気運転 10:15~12:50

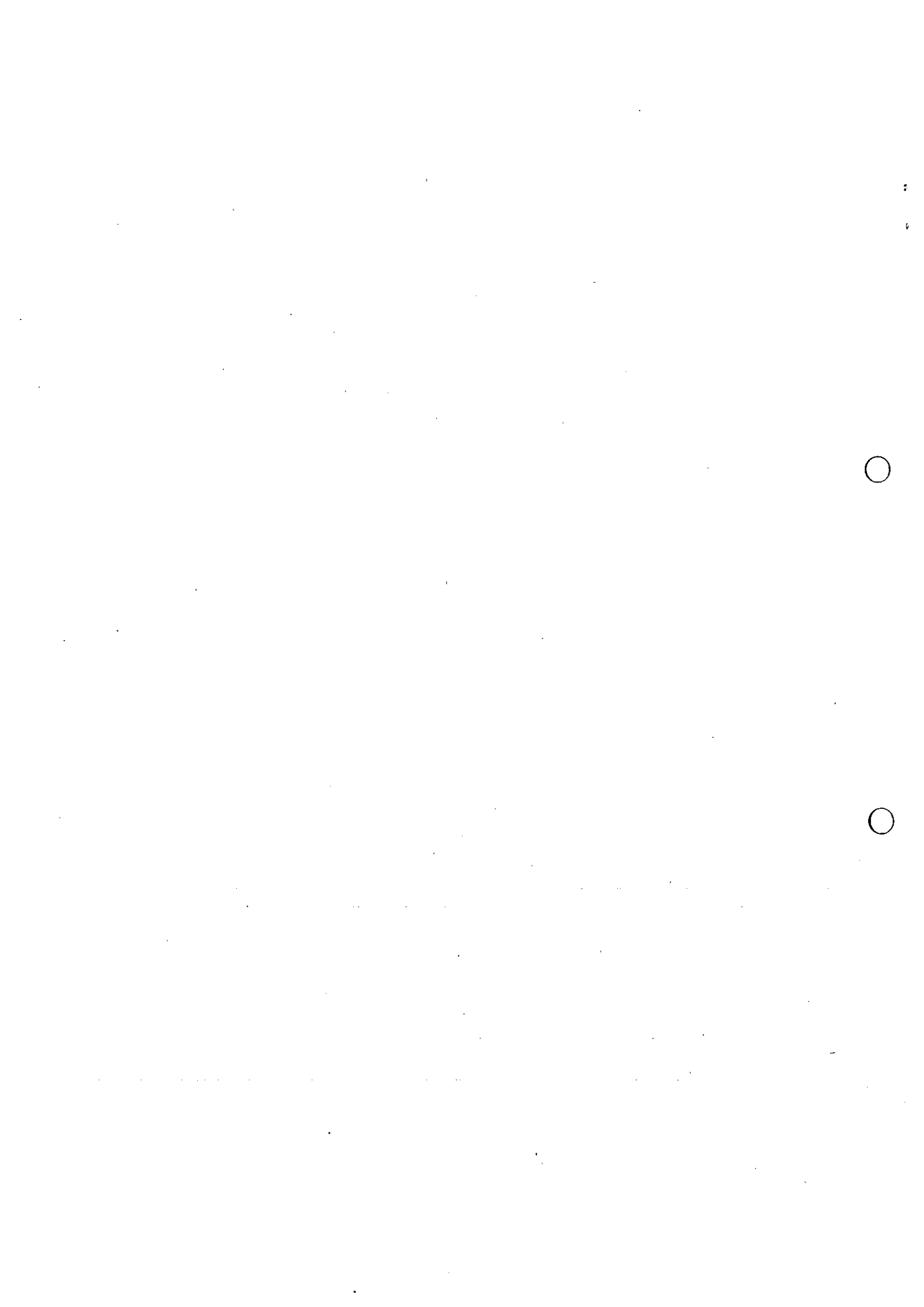

令和6年度 2月
厚木市営東町スポーツセンター
トレーニング室管理運営業務
報告書



表記の件、下記の通りご報告いたします

1、期 間 令和 7 年 2 月 1 日 ~ 2 月 29 日

2、開館日数 26 日間

3、一般利用者数(月間)

○男女別

◆2024年度2月:開館日数26日

◆2023年度2月:開館日数27日

◆2022年度2月:開館日数26日

男性 698 名
女性 174 名
合計 872 名 平均 33.5

男性 761 名
女性 144 名
合計 905 名 平均 33.5

男性 734 名
女性 192 名
合計 926 名 平均 35.6

○年代別

◆2024年度2月	10代	20代	30代	40代	50代	60~	合計
男性	40	110	44	132	181	191	698
女性	5	10	4	26	30	99	174
合計	45	120	48	158	211	290	872

◆2023年度2月	10代	20代	30代	40代	50代	60~	合計
男性	30	163	73	152	155	188	761
女性	5	15	6	19	29	70	144
合計	35	178	79	171	184	258	905

◆2022年度2月	10代	20代	30代	40代	50代	60~	合計
男性	22	126	108	182	108	188	734
女性	2	16	27	21	42	84	192
合計	24	142	135	203	150	272	926

4、初回者講習会受講者数

◆2024年度2月

男性 28 名
女性 15 名

合計 43 名

◆2023年度2月

男性 16 名
女性 10 名

合計 26 名

◆2022年度2月

男性 21 名
女性 16 名





合計 37 名

年間累計

男性 184 名
女性 92 名

合計 276 名

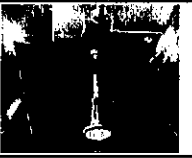
○マシン不具合状況、破損報告

日付	マシン名	内容	対応	写真①	写真②	写真(修繕後)
7/1	ラットプルダウン	ワイヤーカバーのずれ	セノー様7/12(金)修繕			
9/11	ラットプルダウン バックエクステンション アシストチンディップ	ウエイトピンコイルリース損傷	セノー様9/11(水)修繕			
11/9	ベントレグアップミナル	カバー割れ	テープにて補強			

○特記事項

日付	内容	対応
6月19日	が、のベルトパイプレーター利用方法が問題があるとご意見を頂く。	のベルトパイプレーター利用方法は問題なく利用している為、様子を見ます。
6月24日	が、6月19日(水)のご意見と同様、のベルトパイプレーター利用方法に問題があるとご意見を頂く。 意見内容として、「鼻をほじることをやめさせる」「他人が不快を思っているのだから、やめさせる」と主張される。	従業員が鼻をほじる行為を見ていない、利用後は消毒作業をしている為、にお声掛けはしておりません。
6月24日	から、9時には冷房が入っているようにしてほしいとご意見を頂く。	8:40の段階で、室温27度以上、湿度70%以上であれば冷房の依頼をします。
7月1日	がのズボンがダメではないのか。と問い合わせがある。	が利用する前にズボンの確認をが行い、問題がないためトレーニング室を利用していた経緯があり、そのままの内容をに返答をする。
7月1日	より、6/24と同じ内容を繰り返し主張し、事務所へ行くぞ。と言われる。	と3人で話し合いを行う。話し合いを行うも納得せず、同じ話繰り返し話し合いの目途が立たない。 酒井より、へ鼻をほじる行為は気をつけてくださいとお伝えする。
7月5日	No.6/24、7/1と同じ内容を繰り返し主張する。	へより、へお話をしたことをお伝えしたが、納得しない様子。 より、へ他の利用者を見る行為をやめてもらうようお願いする。
7月17日	がへ「鼻をほじるな。ほか。」と言いに行く。	が仲裁に入る。がが退館時にお話を伺う。そのの行動がなれ合いだと主張し、が退館時にお見送りをしろと主張される。業務中の為、。到着。で話し合う。
7月19日	より、「はいないのか」と聞かれ、いないことを伝えるが、「呼べ」とあり、へお伝えする。	より、「はいない」ことをお伝えするが、話が繰り返し厚木市施設条例を持つてくる。利用時間の13時を過ぎるもご退室していただけない為、警察の依頼する。再度退室の依頼をすると、退室していただけた為、警察の依頼を取消する。
7月22日	より、「くらくらするから今日は帰る」と申し出があり、医務室で休んでから帰宅してもらう。	体調が回復し、ご帰宅される。
7月25日	とが更衣室でトラブルになる。	事務所へ連絡し、対応をお願い致しました。
8月30日	パレルローラー前雨漏り発生。	バケツにて対応。(8/30~9/1)
9月14日	より酒井へ、「届いたか。」と問われる。	「知らないです。」と返答したところ、「もみ消したか。」と言われる。 その後、市に提出したのを見せ「これ届いてないのか。」と渡してきた為、「市に再度提出ください。」と返答する。
10月7日	より勤務スタッフ渡邊へ、「鼻くそほじっている！注意しろ！」とある。渡邊より、「クロスレーナーの利用時間を記入する場所が間違ってますので、書き直しておきます。」と伝える。	との同時利用だったため、注意を払っていましたが、は鼻をほじることはありませんでした。

○特記事項

日付	内容	対応
10月9日	より10/9(月)の件で、「とても不快だった。」「どうして俺ばかり見るんだ。」「俺から市に言うこともできる。」とお話がありました。	より、不快に感じさせてしまったことの謝罪を致しました。
11月8日	より、「臭い。空気が悪いから換気して。」とある。	室温22度で臭いはありませんでしたが、入り口二か所を開け対応致しました。
11月16日	より、「窓を開けてほしい」とある。	既に入り口二か所、窓数か所開けておりましたが、使用するトレッドミル前を開け対応致しました。
12月17日	と が トラブルになる。	ストレッチエリア前でシャドーボクシングをしていたところ、より「あれは良いのか。」とある。より周りに利用者がいないことを含め、危険がないと返答。より「殴らないよ」と伝えるが、伝わらず「因縁つけてきた。」と言っていた為、そうではないことを伝える。
12月28日	と が がトラブルになる。	がマシン使用中に自身のスマートウォッチを操作していたところ、より「長時間利用してる。」「いじっているだろ。」とトラブルになる。すぐにスタッフが仲裁に入り、大きなトラブルにはなりませんでした。

○ 利用記録・ クレーム

日付	ランニングマシン時間	備考	対応者
6/2(日)	18:00~18:30	お客様対応の為、お声掛けができませんでした。	
6/9(日)	18:00~18:30	体重の増加により、足つきが起きやすくなった為、ペース配分を行うようアドバイスいたしました。	
6/16(日)	17:20~18:20	減量の為に有酸素をやっていきたいとお話がありました。	
6/18(火)	18:40~19:10	走り始めがゆっくの為、足の負担がなくなった様子でした。腕ふりのリズムが良かったとお伝えいたしました。	
6/23(日)	17:45~18:15	本人もアドバイスを取り入れ、走り始めをゆっくりすると足の調子がいいことを実感していただきました。	
6/25(火)	18:10~18:40	来館回数が増えた為、無理な姿勢での走りがなくなり始めました。後半10分が姿勢が崩れる為、意識するようお伝えいたしました。	
6/30(日)	17:40~18:10	来館が習慣にでき、走りも良くなってきました。	
7/3(水)	18:00~18:30	自分の速度がわかり、速くなりすぎないようにするようです。	
7/7(日)	18:00~18:30	走る前に、ストレッチを行うようにしていくようです。	
7/15(月)	17:40~18:10	スピードのコントロールができるようになり、足音が気にならなくなりました。	
7/21(日)	17:40~18:10	ストレッチを続けるようお伝えしました。	
7/28(日)	17:40~18:10	足の調子がよく、このままスピードコントロールを続けるようお伝えいたしました。	
8/7(水)	13:50~14:20	ストレッチを続けられている様子でした。	
8/11(日)	18:15~18:45	足の負担がないよう、ストレッチを促しました。	
8/18(日)	18:00~18:30	最近足調子がよく、騒音もありません。	
8/25(日)	18:15~18:45	アプリペイドのお話をしていた為、フォームのお話ができませんでした。	
9/2(月)	13:50~14:20	昨日来れなかった為、この時間に来ました。とお話がありました。	
9/8(日)	17:40~18:10	ラスト10分の走りがよかった為その走りを意識するようお伝えしました。	
9/16(月)	17:50~18:20	後半の走りやすく、前半の重たさが気になるそうです。	
9/23(月)	17:40~18:10	お客様対応の為、お声掛けができませんでした。	
9/29(日)	17:40~18:10	引き締めたい為、トレーニングをしていきたいとお話がありました。	
10/1(火)	18:10~18:40	後半にいくにつれ足音が気になりましたが、以前に比べ大きくありませんでした。	
10/7(月)	17:10~17:40	天候などの世間話をしました。	
10/14(月)	18:40~19:10	お客様対応の為、お声掛けができませんでした。	
10/28(月)	13:45~14:15	お客様対応の為、お声掛けができませんでした。	

利用者数・前年度比

2024年度	4月	5月	6月	7月	8月	9月	10月	11月	12月	1月	2月	3月	合計
男性	811	797	895	917	876	843	742	711	666	671	698		8,627
女性	224	194	182	182	214	227	179	163	140	142	174		2,021
合計	1,035	991	1,077	1,099	1,090	1,070	921	874	806	813	872	0	10,648
開館日数	29	30	29	29	30	29	30	28	27	27	26	30	344
平均	35.7	33.0	37.1	37.9	36.3	36.9	30.7	31.2	29.9	30.1	33.5	0.0	31.0
前年度比	-71(人)	-139(人)	(人)	-94(人)	-52(人)	-35(人)	-183(人)	-71(人)	-47(人)	-163(人)	-33(人)	-1062(人)	-1950(人)

2023年度	4月	5月	6月	7月	8月	9月	10月	11月	12月	1月	2月	3月	合計
男性	892	943	895	985	964	917	916	793	730	804	761	871	10,471
女性	214	187	182	208	178	188	188	152	123	172	144	191	2,127
合計	1,106	1,130	1,077	1,193	1,142	1,105	1,104	945	853	976	905	1,062	12,598
開館日数	29	30	29	29	30	29	30	28	27	27	27	30	345
平均	38.1	37.7	37.1	41.1	38.1	38.1	36.8	33.8	31.6	36.1	33.5	35.4	36.5

66.8

2022年度	4月	5月	6月	7月	8月	9月	10月	11月	12月	1月	2月	3月	合計
男性	832	975	975	991	1,029	856	908	808	711	703	734	842	10,364
女性	163	167	197	222	249	230	250	179	158	160	192	214	2,381
合計	995	1,142	1,172	1,213	1,278	1,086	1,158	987	869	863	926	1,056	12,745
開館日数	29	30	29	30	30	29	30	28	27	27	26	30	345
平均	34.3	38.1	40.4	40.4	42.6	37.4	38.6	35.3	32.2	32.0	35.6	35.2	36.9

初回者講習受講者数・前年度比

2024年度	4月	5月	6月	7月	8月	9月	10月	11月	12月	1月	2月	3月	合計
男性	14	26	18	16	12	13	10	13	14	20	28		184
女性	8	5	9	7	10	10	6	11	6	5	15		92
合計	22	31	27	23	22	23	16	24	20	25	43	0	276
前年度比	-14(人)	-10(人)	-2(人)	-13(人)	-19(人)	-15(人)	-8(人)	13(人)	-12(人)	-1(人)	17(人)	-28(人)	-92(人)

2023年度	4月	5月	6月	7月	8月	9月	10月	11月	12月	1月	2月	3月	合計
男性	22	26	24	25	30	18	14	8	23	16	16	19	241
女性	14	15	5	11	11	20	10	3	9	10	10	9	127
合計	36	41	29	36	41	38	24	11	32	26	26	28	368

2022年度	4月	5月	6月	7月	8月	9月	10月	11月	12月	1月	2月	3月	合計
男性	29	36	36	29	47	19	13	18	19	12	21	28	307
女性	15	14	6	15	22	12	8	7	7	13	16	10	145
合計	44	50	42	44	69	31	21	25	26	25	37	38	452

報 告 書

(2月分)

令和 7年2月

公益財団法人厚木市スポーツ協会 会長 殿

件名： 厚木市営東町スポーツセンター清掃等業務委託(6～3月分)

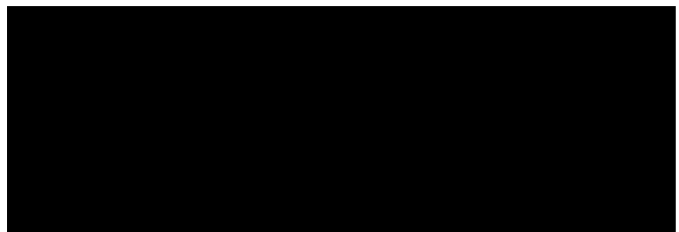



定期清掃作業報告書

公益財団法人厚木市スポーツ協会 会長 殿

令和7年2月4日(水)

厚木市宮東町スポーツセンター

株式会社日本ファシリティ

階数	室名	床材質・規格	面積・台数	作業種別		床面洗浄		カーペット		窓ガラス	
				床面洗浄	ワックス塗布	床面洗浄	洗浄	回数	清掃		
				回数	□	回数	□	回数	□	回数	□
1階	玄関ホール・ロビー	カーペット	195 m ²					2/Y	☑		
	廊下	塩ビ長尺シート	11 m ²	2/Y	☑						
	男子・女子便所 (身障者用含む)	塩ビ長尺シート	20 m ²	2/Y	☑						
	事務室・湯沸室	塩ビタイル	128 m ²	2/Y	☑						
2階	ロビー・廊下	塩ビ長尺クッションシート	450 m ²	2/Y	☑						
	第1体育室	フローリング	980 m ²	1/Y	□						
	第2体育室	フローリング	273 m ²	1/Y	□						
	男子・女子便所 (身障者用含む)	塩ビ長尺シート	52 m ²	2/Y	☑						
	幼児室	タイルカーペット	27 m ²					2/Y	☑		
	第1会議室	塩ビタイル	48 m ²	2/Y	☑						
	男女・ロッカー室	塩ビ長尺シート	100 m ²			2/Y	☑				
3階	ロビー・廊下	塩ビ長尺クッションシート	302 m ²	2/Y	☑						
	男子・女子便所 (身障者用含む)	塩ビ長尺シート	52 m ²	2/Y	☑						
	観覧席	塩ビ長尺クッションシート	116 m ²	2/Y	☑						
	トレーニング室	弾性床材(エンボス仕様)	234 m ²	2/Y	☑						
		ガラス	43 m ²							1/Y	□
	医務室	塩ビ長尺クッションシート	29 m ²	1/Y	□						
男女・ロッカー室	塩ビ長尺シート	64 m ²			2/Y	☑					
4階	ロビー・廊下	塩ビ長尺クッションシート	358 m ²	2/Y	☑						
	男子・女子便所 (身障者用含む)	塩ビ長尺シート	52 m ²	2/Y	☑						
	第2武道場(南側含む)	フローリング	420 m ²	1/Y	□						
	ランニングコース	弾性床材(エンボス仕様)	300 m ²	2/Y	☑						
	第2会議室	塩ビ長尺クッションシート	71 m ²	2/Y	☑						
	第3・4会議室	塩ビ長尺クッションシート	105 m ²	2/Y	☑						
	男女・ロッカー室	塩ビ長尺シート	64 m ²			2/Y	☑				
5階	ロビー・廊下	フローリングボード	381 m ²	2/Y	☑						
	男子・女子便所 (身障者用含む)	塩ビ長尺シート	16 m ²	2/Y	☑						
	男女・ロッカー室	塩ビ長尺シート	42 m ²			2/Y	☑				
	射場	フローリングボード	104 m ²	2/Y	☑						
	巻簾室	フローリングボード	24 m ²	2/Y	☑						
	弓具室	塩ビタイル	18 m ²	2/Y	☑						
	師範室	畳・フローリングボード	24 m ²								
	的張室	フローリングボード	9 m ²	2/Y	☑						
	看的室1・2	塩ビタイル	10 m ²								
階段 B	塩ビ長尺シート	191 m ²	2/Y	☑							
	窓ガラス	359 m ²								1/Y	□
	エレベーター籠内	塩ビタイル	6 m ²	2/Y	☑						

1/Y = 年1回 実施する。

モップ・マット交換業務報告書

公益財団法人厚木市スポーツ協会会長

令和 7 年 2 月 19 日 (水曜日)

東町スポーツセンターの(モップ・マット)交換業務を終了しましたので報告します。

品名	設置場所	規格	枚数	交換枚数
ダストモップ	第1体育室	160mm×920mm	10枚	月1回
	第2体育室	160mm×920mm	4枚	月1回
	第1武道場	160mm×920mm	3枚	月1回
	第2武道場	160mm×920mm	5枚	月1回
ダストマット	1階ロビー用	900mm×2050mm	1枚	月1回
備考				

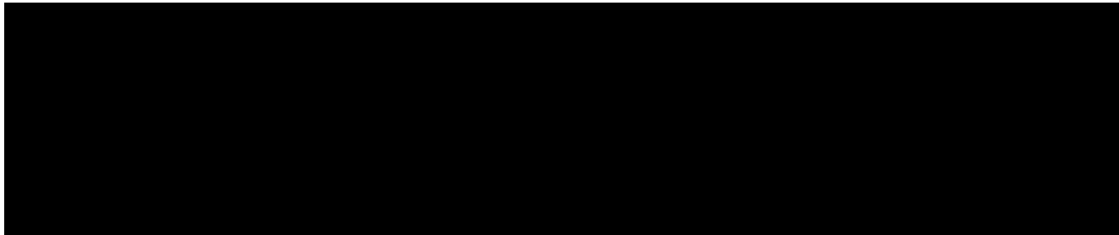

日常清掃作業報告書

令和 7 年 2 月 / 日 (土曜日)

公益財団法人厚木市スポーツ協会 会長 様

厚木市営東町スポーツセンター日常清掃業務を終了しましたので報告します。 (株)日本ファシリティ

階数	作業種別 室名	カーペット の清掃		床の掃き 拭き		吸い殻捨て 灰皿清掃		手摺りの 拭き清掃		水石鯨の補給 ペーパー		マットの清掃		排水口の清掃		衛生陶器 の清掃		鏡みがき		
		回数	☑	回数	☑	回数	☑	回数	☑	回数	☑	回数	☑	回数	☑	回数	☑	回数	☑	
1階	玄関ホール・ロビー			1/D	☑	1/D														
	廊下			1/W	☑															
	男子・女子便所(身障者用含む)			1/D	☑					1/D	☑			1/D	☑	1/D	☑	1/D	☑	
2階	ロビー・廊下			1/W																
	男子・女子便所(身障者用含む)			1/D	☑					1/D	☑			1/D	☑	1/D	☑	1/D	☑	
	幼児室																			
	放送室																			
	第1会議室																			
3階	男女・ロッカー室			1/D	☑					1/D	☑			1/D	☑	1/D	☑	1/D	☑	
	ロビー・廊下			1/W																
	男子・女子便所(身障者用含む)			1/D	☑					1/D	☑			1/D	☑	1/D	☑	1/D	☑	
	師範室																			
	観覧席																			
	トレーニング室																			
4階	男女・ロッカー室			1/D	☑					1/D	☑			1/D	☑	1/D	☑	1/D	☑	
	ロビー・廊下			1/W																
	男子・女子便所(身障者用含む)			1/D	☑					1/D	☑			1/D	☑	1/D	☑	1/D	☑	
	第2武道場(南側含む)			1/W																
	ランニングコース			1/W				1/W												
	第2会議室																			
	第3・4会議室																			
5階	男女・ロッカー室			1/D	☑					1/D	☑			1/D	☑	1/D	☑	1/D	☑	
	ロビー・廊下			1/W																
	男子・女子便所(身障者用含む)			1/D	☑					1/D	☑			1/D	☑	1/D	☑	1/D	☑	
	男女・ロッカー室			1/D	☑					1/D	☑			1/D	☑	1/D	☑	1/D	☑	
	射場			1/W																
	巻簾室			1/W																
	弓具室			1/W																
	師範室																			
	的張室			1/W																
	看的室1・2																			
	階段 B			1/D	☑				1/W											
階段 D			1/M																	
窓ガラス																				
エレベーター籠内			1/D	☑				1/W	☑										1/D	☑
備考	1/Dは 1日に1回行う		2/Dは 1日に2回行う		3/Wは週3回 (月・水・土)				1/Wは 週に1回行う				1/Mは 月に1回行う							

日常清掃作業報告書

令和 7 年 2 月 2 日 (日曜日)

公益財団法人厚木市スポーツ協会 会長 様

厚木市営東町スポーツセンター日常清掃業務を終了しましたので報告します。

(株)日本ファシリティ

階数	作業種別 室名	カーペットの清掃		床の掃き拭き		吸い殻捨て 灰皿清掃		手摺りの 拭き清掃		水石 紙の補給		マットの清掃		排水口の清掃		衛生陶器 の清掃		鏡みがき		
		回数	☑	回数	☑	回数	☑	回数	☑	回数	☑	回数	☑	回数	☑	回数	☑	回数	☑	
1階	玄関ホール・ロビー			1/D	☑	1/D	☑													
	廊下			1/W	☑															
	男子・女子便所(身障者用含む)			1/D	☑					1/D	☑			1/D	☑	1/D	☑	1/D	☑	
2階	ロビー・廊下			1/W																
	男子・女子便所(身障者用含む)			1/D	☑					1/D	☑			1/D	☑	1/D	☑	1/D	☑	
	幼児室																			
	放送室																			
	第1会議室																			
	男女・ロッカー室			1/D	☑					1/D	☑			1/D	☑	1/D	☑	1/D	☑	
3階	ロビー・廊下			1/W																
	男子・女子便所(身障者用含む)			1/D	☑					1/D	☑			1/D	☑	1/D	☑	1/D	☑	
	師範室																			
	観覧席																			
	トレーニング室																			
	男女・ロッカー室			1/D	☑					1/D	☑			1/D	☑	1/D	☑	1/D	☑	
4階	ロビー・廊下			1/W																
	男子・女子便所(身障者用含む)			1/D	☑					1/D	☑			1/D	☑	1/D	☑	1/D	☑	
	第2武道場(南側含む)			1/W																
	ランニングコース			1/W				1/W												
	第2会議室																			
	第3・4会議室																			
5階	男女・ロッカー室			1/D	☑					1/D	☑			1/D	☑	1/D	☑	1/D	☑	
	ロビー・廊下			1/W																
	男子・女子便所(身障者用含む)			1/D	☑					1/D	☑			1/D	☑	1/D	☑	1/D	☑	
	男女・ロッカー室			1/D	☑					1/D	☑			1/D	☑	1/D	☑	1/D	☑	
	射場			1/W																
	巻簾室			1/W																
	弓具室			1/W																
	師範室																			
	的張室			1/W																
	看的室1・2																			
階段 B			1/D	☑				1/W												
階段 D			1/M																	
窓ガラス																				
エレベーター籠内			1/D	☑				1/W	☑										1/D	☑
備考	1/Dは 1日に1回行う		2/Dは 1日に2回行う		3/Wは週3回 (月・水・土)				1/Wは 週に1回行う				1/Mは 月に1回行う							

日常清掃作業報告書

令和 7 年 2 月 3 日 (月 曜日)

公益財団法人厚木市スポーツ協会 会長 様

厚木市営東町スポーツセンター日常清掃業務を終了しましたので報告します。 (株)日本ファシリティ

階数	作業種別 室名	カーペットの清掃		床の拭き		吸い殻捨て 灰血清掃		手摺りの 拭き清掃		水石 紙の補給		マットの清掃		排水口の清掃		衛生陶器 の清掃		鏡みがき	
		回数	☑	回数	☑	回数	☑	回数	☑	回数	☑	回数	☑	回数	☑	回数	☑	回数	☑
1階	玄関ホール・ロビー			1/D	☑	1/D													
	廊下			1/W	☑														
	男子・女子便所(身障者用含む)			1/D	☑					1/D	☑		1/D	☑	1/D	☑	1/D	☑	
2階	ロビー・廊下			1/W	☑														
	男子・女子便所(身障者用含む)			1/D	☑					1/D	☑		1/D	☑	1/D	☑	1/D	☑	
	幼児室																		
	放送室																		
	第1会議室																		
	男女・ロッカー室			1/D	☑					1/D	☑		1/D	☑	1/D	☑	1/D	☑	
	ロビー・廊下			1/W	☑														
3階	男子・女子便所(身障者用含む)			1/D	☑					1/D	☑		1/D	☑	1/D	☑	1/D	☑	
	師範室																		
	観覧席																		
	トレーニング室																		
	医務室																		
	男女・ロッカー室			1/D	☑					1/D	☑		1/D	☑	1/D	☑	1/D	☑	
	ロビー・廊下			1/W	☑														
4階	男子・女子便所(身障者用含む)			1/D	☑					1/D	☑		1/D	☑	1/D	☑	1/D	☑	
	第2武道場(南側含む)			1/W															
	ランニングコース			1/W				1/W											
	第2会議室																		
	第3・4会議室																		
	男女・ロッカー室			1/D	☑					1/D	☑		1/D	☑	1/D	☑	1/D	☑	
	ロビー・廊下			1/W	☑														
5階	男子・女子便所(身障者用含む)			1/D	☑					1/D	☑		1/D	☑	1/D	☑	1/D	☑	
	男女・ロッカー室			1/D	☑					1/D	☑		1/D	☑	1/D	☑	1/D	☑	
	射場			1/W															
	巻簾室			1/W															
	弓具室			1/W															
	師範室																		
	的張室			1/W															
	看的室1・2																		
	階段 B			1/D	☑			1/W											
	階段 D			1/M															
窓ガラス																			
エレベーター籠内			1/D	☑			1/W	☑									1/D	☑	

備考	1/Dは 1日に1回行う	2/Dは、 1日に2回行う	3/Wは週3回 (月・水・土)	1/Wは 週に1回行う	1/Mは 月に1回行う
----	-----------------	------------------	--------------------	----------------	----------------

日常清掃作業報告書

令和 7 年 2 月 5 日 (日曜日)

公益財団法人厚木市スポーツ協会 会長 様

厚木市営東町スポーツセンター日常清掃業務を終了しましたので報告します。

(株)日本ファシリティ

階数	作業種別 室名	カーペットの清掃		床の掃き		吸い殻捨て 灰皿清掃		手摺りの 拭き清掃		水石鯨の補給		マットの清掃		排水口の清掃		衛生陶器 の清掃		鏡みがき		
		回数	☑	回数	☑	回数	☑	回数	☑	回数	☑	回数	☑	回数	☑	回数	☑	回数	☑	
1階	玄関ホール・ロビー			1/D	☑	1/D														
	廊下			1/W	☑															
	男子・女子便所(身障者用含む)			1/D	☑					1/D	☑			1/D	☑	1/D	☑	1/D	☑	
2階	ロビー・廊下			1/W																
	男子・女子便所(身障者用含む)			1/D	☑					1/D	☑			1/D	☑	1/D	☑	1/D	☑	
	幼児室																			
	放送室																			
	第1会議室																			
	男女・ロッカー室			1/D	☑					1/D	☑			1/D	☑	1/D	☑	1/D	☑	
3階	ロビー・廊下			1/W																
	男子・女子便所(身障者用含む)			1/D	☑					1/D	☑			1/D	☑	1/D	☑	1/D	☑	
	師範室																			
	観覧席																			
	トレーニング室																			
	医務室																			
4階	男女・ロッカー室			1/D	☑					1/D	☑			1/D	☑	1/D	☑	1/D	☑	
	ロビー・廊下			1/W																
	男子・女子便所(身障者用含む)			1/D	☑					1/D	☑			1/D	☑	1/D	☑	1/D	☑	
	第2武道場(南側含む)			1/W																
	ランニングコース			1/W				1/W												
	第2会議室																			
	第3・4会議室																			
5階	男女・ロッカー室			1/D	☑					1/D	☑			1/D	☑	1/D	☑	1/D	☑	
	ロビー・廊下			1/W																
	男子・女子便所(身障者用含む)			1/D	☑					1/D	☑			1/D	☑	1/D	☑	1/D	☑	
	男女・ロッカー室			1/D	☑					1/D	☑			1/D	☑	1/D	☑	1/D	☑	
	射場			1/W																
	巻簾室			1/W																
	弓具室			1/W																
	師範室																			
	的張室			1/W																
	看的室1・2																			
	階段 B			1/D	☑				1/W											
階段 D			1/M	☑																
窓ガラス																				
エレベーター籠内			1/D	☑				1/W	☑										1/D	☑
備考	1/Dは 1日に1回行う		2/Dは 1日に2回行う		3/Wは週3回 (月・水・土)				1/Wは 週に1回行う				1/Mは 月に1回行う							

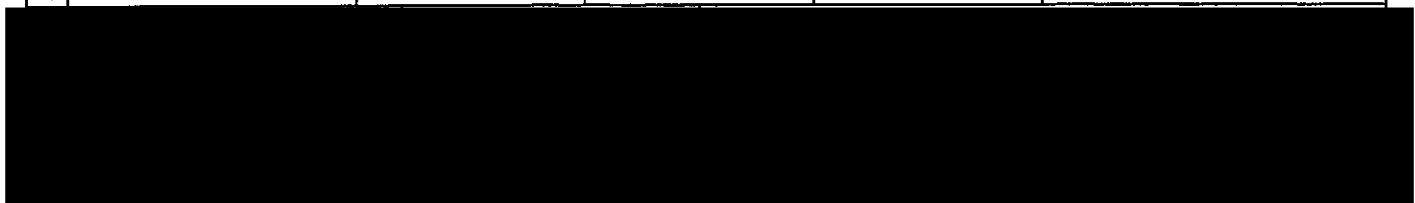

日常清掃作業報告書

令和 7 年 2 月 6 日 (木曜日)

公益財団法人厚木市スポーツ協会 会長 様

厚木市営東町スポーツセンター日常清掃業務を終了しましたので報告します。

(株)日本ファシリティ

階数	作業種別 室名	カーペット の清掃		床の 拭き 掃き		吸い殻捨て 灰皿清掃		手摺りの 拭き清掃		水石 紙の 補給		マットの 清掃		排水口 の清掃		衛生陶器 の清掃		鏡みがき		
		回数	☑	回数	☑	回数	☑	回数	☑	回数	☑	回数	☑	回数	☑	回数	☑	回数	☑	
1階	玄関ホール・ロビー			1/D	☑	1/D														
	廊下			1/W																
2階	男子・女子便所(身障者用含む)			1/D	☑					1/D	☑			1/D	☑	1/D	☑	1/D	☑	
	ロビー・廊下			1/W																
	男子・女子便所(身障者用含む)			1/D	☑					1/D	☑			1/D	☑	1/D	☑	1/D	☑	
	幼児室																			
	放送室																			
	第1会議室																			
3階	男女・ロッカー室			1/D	☑					1/D	☑			1/D	☑	1/D	☑	1/D	☑	
	ロビー・廊下			1/W																
	男子・女子便所(身障者用含む)			1/D	☑					1/D	☑			1/D	☑	1/D	☑	1/D	☑	
	師範室																			
	観覧席																			
	トレーニング室																			
4階	男女・ロッカー室			1/D	☑					1/D	☑			1/D	☑	1/D	☑	1/D	☑	
	ロビー・廊下			1/W																
	男子・女子便所(身障者用含む)			1/D	☑					1/D	☑			1/D	☑	1/D	☑	1/D	☑	
	第2武道場(南側含む)			1/W																
	ランニングコース			1/W				1/W												
	第2会議室																			
5階	第3・4会議室																			
	男女・ロッカー室			1/D	☑					1/D	☑			1/D	☑	1/D	☑	1/D	☑	
	ロビー・廊下			1/W																
	男子・女子便所(身障者用含む)			1/D	☑					1/D	☑			1/D	☑	1/D	☑	1/D	☑	
	男女・ロッカー室			1/D	☑					1/D	☑			1/D	☑	1/D	☑	1/D	☑	
	射場			1/W																
	巻簾室			1/W																
	弓具室			1/W																
	師範室																			
	的張室			1/W																
	看的室1・2																			
階段 B			1/D	☑				1/W	☑											
階段 D			1/M																	
窓ガラス																				
エレベーター籠内			1/D	☑				1/W	☑									1/D	☑	
備考	1/Dは 1日に1回行う		2/Dは 1日に2回行う		3/Wは週3回 (月・水・土)		1/Wは 週に1回行う		1/Mは 月に1回行う											

日常清掃作業報告書

令和 7 年 2 月 8 日 (土曜日)

公益財団法人厚木市スポーツ協会 会長 様

厚木市営東町スポーツセンター日常清掃業務を終了しましたので報告します。

(株)日本ファシリティ

階数	作業種別 室名	カーペットの清掃		床の掃き		灰皿清掃		拭き清りの		水石紙の補給		マットの清掃		排水口の清掃		衛生陶器の清掃		鏡みがき		
		回数	✓	回数	✓	回数	✓	回数	✓	回数	✓	回数	✓	回数	✓	回数	✓	回数	✓	
1階	玄関ホール・ロビー			1/D	✓	1/D														
	廊下			1/W	✓															
	男子・女子便所(身障者用含む)			1/D	✓					1/D	✓			1/D	✓	1/D	✓	1/D	✓	
2階	ロビー・廊下			1/W																
	男子・女子便所(身障者用含む)			1/D	✓					1/D	✓			1/D	✓	1/D	✓	1/D	✓	
	幼児室																			
	放送室																			
	第1会議室																			
	男女・ロッカー室			1/D	✓					1/D	✓			1/D	✓	1/D	✓	1/D	✓	
3階	ロビー・廊下			1/W																
	男子・女子便所(身障者用含む)			1/D	✓					1/D	✓			1/D	✓	1/D	✓	1/D	✓	
	師範室																			
	観覧席																			
	トレーニング室																			
	医務室																			
	男女・ロッカー室			1/D	✓					1/D	✓			1/D	✓	1/D	✓	1/D	✓	
4階	ロビー・廊下			1/W																
	男子・女子便所(身障者用含む)			1/D	✓					1/D	✓			1/D	✓	1/D	✓	1/D	✓	
	第2武道場(南側含む)			1/W																
	ランニングコース			1/W				1/W												
	第2会議室																			
	第3・4会議室																			
	男女・ロッカー室			1/D	✓					1/D	✓			1/D	✓	1/D	✓	1/D	✓	
5階	ロビー・廊下			1/W																
	男子・女子便所(身障者用含む)			1/D	✓					1/D	✓			1/D	✓	1/D	✓	1/D	✓	
	男女・ロッカー室			1/D	✓					1/D	✓			1/D	✓	1/D	✓	1/D	✓	
	射場			1/W																
	巻簾室			1/W																
	弓具室			1/W																
	師範室																			
	的張室			1/W																
	看的室1・2																			
	階段 B			1/D	✓				1/W											
	階段 D			1/M																
窓ガラス																				
エレベーター籠内			1/D	✓					1/W	✓									1/D	✓
備考	1/Dは 1日に1回行う		2/Dは 1日に2回行う		3/Wは週3回 (月・水・土)		1/Wは 週に1回行う		1/Mは 月に1回行う											

日常清掃作業報告書

令和 7 年 2 月 9 日 (日曜日)

公益財団法人厚木市スポーツ協会 会長 様

厚木市宮東町スポーツセンター日常清掃業務を終了しましたので報告します。

(株)日本ファシリティ

階数	作業種別 室名	カーペットの清掃		床の拭き		吸い殻捨て 灰皿清掃		手摺りの 拭き清掃		水石 紙の補給		マットの清掃		排水口の清掃		衛生陶器 の清掃		鏡みがき		
		回数	☑	回数	☑	回数	☑	回数	☑	回数	☑	回数	☑	回数	☑	回数	☑	回数	☑	
1階	玄関ホール・ロビー			1/D	☑	1/D														
	廊下			1/W	☑															
	男子・女子便所(身障者用含む)			1/D	☑					1/D	☑		1/D	☑	1/D	☑	1/D	☑	1/D	☑
2階	ロビー・廊下			1/W																
	男子・女子便所(身障者用含む)			1/D	☑					1/D	☑		1/D	☑	1/D	☑	1/D	☑	1/D	☑
	幼児室																			
	放送室																			
	第1会議室																			
	男女・ロッカー室			1/D	☑					1/D	☑		1/D	☑	1/D	☑	1/D	☑	1/D	☑
3階	ロビー・廊下			1/W																
	男子・女子便所(身障者用含む)			1/D	☑					1/D	☑		1/D	☑	1/D	☑	1/D	☑	1/D	☑
	師範室																			
	観覧席																			
	トレーニング室																			
	医務室																			
4階	男女・ロッカー室			1/D	☑					1/D	☑		1/D	☑	1/D	☑	1/D	☑	1/D	☑
	ロビー・廊下			1/W																
	男子・女子便所(身障者用含む)			1/D	☑					1/D	☑		1/D	☑	1/D	☑	1/D	☑	1/D	☑
	第2武道場(南側含む)			1/W																
	ランニングコース			1/W				1/W												
	第2会議室																			
	第3・4会議室																			
5階	男女・ロッカー室			1/D	☑					1/D	☑		1/D	☑	1/D	☑	1/D	☑	1/D	☑
	ロビー・廊下			1/W																
	男子・女子便所(身障者用含む)			1/D	☑					1/D	☑		1/D	☑	1/D	☑	1/D	☑	1/D	☑
	男女・ロッカー室			1/D	☑					1/D	☑		1/D	☑	1/D	☑	1/D	☑	1/D	☑
	射場			1/W																
	巻簾室			1/W																
	弓具室			1/W																
	師範室																			
	的張室			1/W																
	看的室1・2																			
	階段 B			1/D	☑			1/W												
階段 D			1/M																	
窓ガラス																				
	エレベーター籠内			1/D	☑			1/W	☑										1/D	☑
備考	1/Dは 1日に1回行う	2/Dは 1日に2回行う		3/Wは週3回 (月・水・土)		1/Wは 週に1回行う		1/Mは 月に1回行う												

日常清掃作業報告書

令和 7 年 2 月 10 日 (月) 曜日

公益財団法人厚木市スポーツ協会 会長 様

厚木市営東町スポーツセンター日常清掃業務を終了しましたので報告します。

(株)日本ファシリティ

階数	作業種別 室名	カーペットの清掃		床の拭き		吸い殻捨て 灰皿清掃		手摺りの 拭き清掃		水石 紙の補給		マットの清掃		排水口の清掃		衛生陶器 の清掃		鏡みがき		
		回数	✓	回数	✓	回数	✓	回数	✓	回数	✓	回数	✓	回数	✓	回数	✓	回数	✓	
1階	玄関ホール・ロビー			1/D	✓	1/D														
	廊下			1/W	✓															
	男子・女子便所(身障者用含む)			1/D	✓			1/D	✓			1/D	✓	1/D	✓	1/D	✓	1/D	✓	
2階	ロビー・廊下			1/W	✓															
	男子・女子便所(身障者用含む)			1/D	✓			1/D	✓			1/D	✓	1/D	✓	1/D	✓	1/D	✓	
	幼児室																			
	放送室																			
	第1会議室																			
	男女・ロッカー一室			1/D	✓			1/D	✓			1/D	✓	1/D	✓	1/D	✓	1/D	✓	
3階	ロビー・廊下			1/W	✓															
	男子・女子便所(身障者用含む)			1/D	✓			1/D	✓			1/D	✓	1/D	✓	1/D	✓	1/D	✓	
	師範室																			
	観覧席																			
	トレーニング室																			
	男女・ロッカー一室			1/D	✓			1/D	✓			1/D	✓	1/D	✓	1/D	✓	1/D	✓	
4階	ロビー・廊下			1/W	✓															
	男子・女子便所(身障者用含む)			1/D	✓			1/D	✓			1/D	✓	1/D	✓	1/D	✓	1/D	✓	
	第2武道場(南側含む)			1/W																
	ランニングコース			1/W				1/W												
	第2会議室																			
	第3・4会議室																			
	男女・ロッカー一室			1/D	✓			1/D	✓			1/D	✓	1/D	✓	1/D	✓	1/D	✓	
5階	ロビー・廊下			1/W	✓															
	男子・女子便所(身障者用含む)			1/D	✓			1/D	✓			1/D	✓	1/D	✓	1/D	✓	1/D	✓	
	男女・ロッカー一室			1/D	✓			1/D	✓			1/D	✓	1/D	✓	1/D	✓	1/D	✓	
	射場			1/W																
	巻簾室			1/W																
	弓具室			1/W																
	師範室																			
	的張室			1/W																
	看的室1・2																			
	階段 B			1/D	✓			1/W												
階段 D			1/M	✓																
窓ガラス																				
	エレベーター籠内			1/D	✓			1/W											1/D	✓
備考	1/Dは 1日に1回行う	2/Dは 1日に2回行う		3/Wは週3回 (月・水・土)				1/Wは 週に1回行う				1/Mは 月に1回行う								

日常清掃作業報告書

令和 7 年 2 月 11 日 (火曜日)

公益財団法人厚木市スポーツ協会 会長 様

厚木市営東町スポーツセンター日常清掃業務を終了しましたので報告します。 (株)日本ファシリティ

階数	作業種別 室名	カーペット の清掃		床の掃き 拭き		吸い殻捨て 灰皿清掃		手摺りの 拭き清掃		水石紙の 補給		マットの 清掃		排水口の 清掃		衛生陶器 の清掃		鏡みがき		
		回数	☑	回数	☑	回数	☑	回数	☑	回数	☑	回数	☑	回数	☑	回数	☑	回数	☑	
1階	玄関ホール・ロビー			1/D	☑	1/D														
	廊下			1/W	☑															
	男子・女子便所(身障者用含む)			1/D	☑					1/D	☑			1/D	☑	1/D	☑	1/D	☑	
2階	ロビー・廊下			1/W																
	男子・女子便所(身障者用含む)			1/D	☑					1/D	☑			1/D	☑	1/D	☑	1/D	☑	
	幼児室																			
	放送室																			
	第1会議室																			
	男女・ロッカー室			1/D	☑					1/D	☑			1/D	☑	1/D	☑	1/D	☑	
	男子・女子便所(身障者用含む)			1/D	☑					1/D	☑			1/D	☑	1/D	☑	1/D	☑	
3階	ロビー・廊下			1/W																
	男子・女子便所(身障者用含む)			1/D	☑					1/D	☑			1/D	☑	1/D	☑	1/D	☑	
	師範室																			
	観覧席																			
	トレーニング室																			
	医務室																			
	男女・ロッカー室			1/D	☑					1/D	☑			1/D	☑	1/D	☑	1/D	☑	
4階	ロビー・廊下			1/W																
	男子・女子便所(身障者用含む)			1/D	☑					1/D	☑			1/D	☑	1/D	☑	1/D	☑	
	第2武道場(南側含む)			1/W																
	ランニングコース			1/W				1/W												
	第2会議室																			
	第3・4会議室																			
	男女・ロッカー室			1/D	☑					1/D	☑			1/D	☑	1/D	☑	1/D	☑	
5階	ロビー・廊下			1/W																
	男子・女子便所(身障者用含む)			1/D	☑					1/D	☑			1/D	☑	1/D	☑	1/D	☑	
	男女・ロッカー室			1/D	☑					1/D	☑			1/D	☑	1/D	☑	1/D	☑	
	射場			1/W	☑															
	巻簾室			1/W	☑															
	弓具室			1/W	☑															
	師範室																			
	的張室			1/W	☑															
	看的室1・2																			
	階段 B			1/D	☑			1/W												
	階段 D			1/M																
窓ガラス																				
エレベーター籠内			1/D	☑			1/W	☑											1/D	☑
備考	1/Dは 1日に1回行う		2/Dは 1日に2回行う		3/Wは週3回 (月・水・土)		1/Wは 週に1回行う		1/Mは 月に1回行う											

日常清掃作業報告書

令和 7 年 2 月 13 日 (木曜日)

公益財団法人厚木市スポーツ協会 会長 様

厚木市営東町スポーツセンター日常清掃業務を終了しましたので報告します。

(株)日本ファシリティ

階数	作業種別 室名	カーペットの清掃		床の拭き		吸い殻捨て 灰皿清掃		手摺りの 拭き清掃		水石 ペーパー の補給		マットの清掃		排水口の清掃		衛生陶器 の清掃		鏡みがき		
		回数	☑	回数	☑	回数	☑	回数	☑	回数	☑	回数	☑	回数	☑	回数	☑	回数	☑	
1階	玄関ホール・ロビー			1/D	☑	1/D														
	廊下			1/W																
	男子・女子便所(身障者用含む)			1/D	☑					1/D	☑			1/D	☑	1/D	☑	1/D	☑	
2階	ロビー・廊下			1/W																
	男子・女子便所(身障者用含む)			1/D	☑					1/D	☑			1/D	☑	1/D	☑	1/D	☑	
	幼児室																			
	放送室																			
	第1会議室																			
	男女・ロッカー室			1/D	☑					1/D	☑			1/D	☑	1/D	☑	1/D	☑	
3階	ロビー・廊下			1/W																
	男子・女子便所(身障者用含む)			1/D	☑					1/D	☑			1/D	☑	1/D	☑	1/D	☑	
	師範室																			
	観覧席																			
	トレーニング室																			
	医務室																			
4階	男女・ロッカー室			1/D	☑					1/D	☑			1/D	☑	1/D	☑	1/D	☑	
	ロビー・廊下			1/W																
	男子・女子便所(身障者用含む)			1/D	☑					1/D	☑			1/D	☑	1/D	☑	1/D	☑	
	第2武道場(南側含む)			1/W																
	ランニングコース			1/W				1/W												
	第2会議室																			
	第3・4会議室																			
5階	男女・ロッカー室			1/D	☑					1/D	☑			1/D	☑	1/D	☑	1/D	☑	
	ロビー・廊下			1/W																
	男子・女子便所(身障者用含む)			1/D	☑					1/D	☑			1/D	☑	1/D	☑	1/D	☑	
	男女・ロッカー室			1/D	☑					1/D	☑			1/D	☑	1/D	☑	1/D	☑	
	射場			1/W																
	巻簾室			1/W																
	弓具室			1/W																
	師範室																			
	的張室			1/W																
	看的室1・2																			
	階段 B			1/D	☑				1/W	☑										
階段 D			1/M																	
窓ガラス																				
エレベーター籠内			1/D	☑				1/W	☑										1/D	☑
備考	1/Dは 1日に1回行う		2/Dは 1日に2回行う		3/Wは週3回 (月・水・土)				1/Wは 週に1回行う				1/Mは 月に1回行う							

日常清掃作業報告書

令和 2 年 2 月 16 日 (日曜日)

公益財団法人厚木市スポーツ協会 会長 様

厚木市営東町スポーツセンター日常清掃業務を終了しましたので報告します。 (株)日本ファシリティ

階数	作業種別 室名	カーペットの清掃		床の掃き拭き		吸い殻捨て 灰皿清掃		手摺りの 拭き清掃		水石鹸の 補給		マットの 清掃		排水口の 清掃		衛生陶器 の清掃		鏡みがき	
		回数	☑	回数	☑	回数	☑	回数	☑	回数	☑	回数	☑	回数	☑	回数	☑	回数	☑
1階	玄関ホール・ロビー			1/D	☑	1/D													
	廊下			1/W	☑														
	男子・女子便所(身障者用含む)			1/D	☑					1/D	☑			1/D	☑	1/D	☑	1/D	☑
2階	ロビー・廊下			1/W															
	男子・女子便所(身障者用含む)			1/D	☑					1/D	☑			1/D	☑	1/D	☑	1/D	☑
	幼児室																		
	放送室																		
3階	第1会議室																		
	男女・ロッカー室			1/D	☑					1/D	☑			1/D	☑	1/D	☑	1/D	☑
	ロビー・廊下			1/W															
	男子・女子便所(身障者用含む)			1/D	☑					1/D	☑			1/D	☑	1/D	☑	1/D	☑
	師範室																		
	観覧席																		
4階	トレーニング室																		
	医務室																		
	男女・ロッカー室			1/D	☑					1/D	☑			1/D	☑	1/D	☑	1/D	☑
	ロビー・廊下			1/W															
	男子・女子便所(身障者用含む)			1/D	☑					1/D	☑			1/D	☑	1/D	☑	1/D	☑
	第2武道場(南側含む)			1/W															
	ランニングコース			1/W				1/W											
5階	第2会議室																		
	第3・4会議室																		
	男女・ロッカー室			1/D	☑					1/D	☑			1/D	☑	1/D	☑	1/D	☑
	ロビー・廊下			1/W															
	男子・女子便所(身障者用含む)			1/D	☑					1/D	☑			1/D	☑	1/D	☑	1/D	☑
	男女・ロッカー室			1/D	☑					1/D	☑			1/D	☑	1/D	☑	1/D	☑
	射場			1/W															
	巻簾室			1/W															
	弓具室			1/W															
	師範室																		
	的張室			1/W															
看的室1・2																			
階段 B			1/D	☑			1/W												
階段 D			1/M																
窓ガラス																			
エレベーター籠内			1/D	☑			1/W	☑										1/D	☑
備考	1/Dは 1日に1回行う		2/Dは 1日に2回行う		3/Wは週3回 (月・水・土)		1/Wは 週に1回行う		1/Mは 月に1回行う										

日常清掃作業報告書

令和 7 年 2 月 15 日 (土曜日)

公益財団法人厚木市スポーツ協会 会長 様

厚木市営東町スポーツセンター日常清掃業務を終了しましたので報告します。

(株)日本ファシリティ

階数	作業種別 室名	カーペットの清掃		床の拭き		吸い殻捨て 灰皿清掃		手摺りの 拭き清掃		水石 紙の補給		マットの清掃		排水口の清掃		衛生陶器 の清掃		鏡みがき	
		回数	☑	回数	☑	回数	☑	回数	☑	回数	☑	回数	☑	回数	☑	回数	☑	回数	☑
1階	玄関ホール・ロビー			1/D	☑	1/D													
	廊下			1/W	☑														
	男子・女子便所(身障者用含む)			1/D	☑					1/D	☑			1/D	☑	1/D	☑	1/D	☑
2階	ロビー・廊下			1/W															
	男子・女子便所(身障者用含む)			1/D	☑					1/D	☑			1/D	☑	1/D	☑	1/D	☑
	幼児室																		
	放送室																		
	第1会議室																		
	男女・ロッカー室			1/D	☑					1/D	☑			1/D	☑	1/D	☑	1/D	☑
	ロビー・廊下			1/W															
3階	男子・女子便所(身障者用含む)			1/D	☑					1/D	☑			1/D	☑	1/D	☑	1/D	☑
	師範室																		
	観覧席																		
	トレーニング室																		
	医務室																		
	男女・ロッカー室			1/D	☑					1/D	☑			1/D	☑	1/D	☑	1/D	☑
	ロビー・廊下			1/W															
4階	男子・女子便所(身障者用含む)			1/D	☑					1/D	☑			1/D	☑	1/D	☑	1/D	☑
	第2武道場(南側含む)			1/W															
	ランニングコース			1/W				1/W											
	第2会議室																		
	第3・4会議室																		
	男女・ロッカー室			1/D	☑					1/D	☑			1/D	☑	1/D	☑	1/D	☑
	ロビー・廊下			1/W															
5階	男子・女子便所(身障者用含む)			1/D	☑					1/D	☑			1/D	☑	1/D	☑	1/D	☑
	男女・ロッカー室			1/D	☑					1/D	☑			1/D	☑	1/D	☑	1/D	☑
	射場			1/W															
	巻簾室			1/W															
	弓具室			1/W															
	師範室																		
	的張室			1/W															
	看的室1・2																		
	階段 B			1/D	☑				1/W										
	階段 D			1/M															
	窓ガラス																		
エレベーター籠内			1/D	☑				1/W	☑									1/D	☑
備考	1/Dは 1日に1回行う		2/Dは 1日に2回行う		3/Wは週3回 (月・水・土)				1/Wは 週に1回行う				1/Mは 月に1回行う						

日常清掃作業報告書

令和 7 年 2 月 17 日 (月 曜日)

公益財団法人厚木市スポーツ協会 会長 様

厚木市営東町スポーツセンター日常清掃業務を終了しましたので報告します。

(株)日本ファシリティ

階数	作業種別 室名	カーペット の清掃		床の 拭き 掃き		吸い殻捨て 灰皿清掃		手摺りの 拭き清掃		水石 紙の 補給		マットの 清掃		排水口 の清掃		衛生陶器 の清掃		鏡みがき		
		回数	☑	回数	☑	回数	☑	回数	☑	回数	☑	回数	☑	回数	☑	回数	☑	回数	☑	
1階	玄関ホール・ロビー			1/D	✓	1/D														
	廊下			1/W	✓															
	男子・女子便所(身障者用含む)			1/D	✓					1/D	✓		1/D	✓	1/D	✓	1/D	✓	1/D	✓
2階	ロビー・廊下			1/W	✓															
	男子・女子便所(身障者用含む)			1/D	✓					1/D	✓		1/D	✓	1/D	✓	1/D	✓	1/D	✓
	幼児室																			
	放送室																			
	第1会議室																			
	男女・ロッカー室			1/D	✓					1/D	✓		1/D	✓	1/D	✓	1/D	✓	1/D	✓
	ロビー・廊下			1/W	✓															
3階	男子・女子便所(身障者用含む)			1/D	✓					1/D	✓		1/D	✓	1/D	✓	1/D	✓	1/D	✓
	師範室																			
	観覧席																			
	トレーニング室																			
	医務室																			
	男女・ロッカー室			1/D	✓					1/D	✓		1/D	✓	1/D	✓	1/D	✓	1/D	✓
	ロビー・廊下			1/W	✓															
4階	男子・女子便所(身障者用含む)			1/D	✓					1/D	✓		1/D	✓	1/D	✓	1/D	✓	1/D	✓
	第2武道場(南側含む)			1/W																
	ランニングコース			1/W				1/W												
	第2会議室																			
	第3・4会議室																			
	男女・ロッカー室			1/D	✓					1/D	✓		1/D	✓	1/D	✓	1/D	✓	1/D	✓
	ロビー・廊下			1/W	✓															
5階	男子・女子便所(身障者用含む)			1/D	✓					1/D	✓		1/D	✓	1/D	✓	1/D	✓	1/D	✓
	男女・ロッカー室			1/D	✓					1/D	✓		1/D	✓	1/D	✓	1/D	✓	1/D	✓
	射場			1/W																
	巻簾室			1/W																
	弓具室			1/W																
	師範室																			
	的張室			1/W																
	看的室1・2																			
	階段 B			1/D	✓			1/W												
	階段 D			1/M																
	窓ガラス																			
エレベーター籠内			1/D	✓			1/W											1/D	✓	
備考	1/Dは 1日に1回行う		2/Dは 1日に2回行う		3/Wは週3回 (月・水・土)				1/Wは 週に1回行う				1/Mは 月に1回行う							

日常清掃作業報告書

令和 7年 2月 19日 (水曜日)

公益財団法人厚木市スポーツ協会 会長 様

厚木市営東町スポーツセンター日常清掃業務を終了しましたので報告します。

(株)日本ファシリティ

階数	作業種別 室名	カーペットの清掃		床の掃き		吸い殻捨て 灰皿清掃		手摺りの 拭き清掃		水石 紙の補給		マットの清掃		排水口の清掃		衛生陶器 の清掃		鏡みがき		
		回数	☑	回数	☑	回数	☑	回数	☑	回数	☑	回数	☑	回数	☑	回数	☑	回数	☑	
1階	玄関ホール・ロビー			1/D	☑	1/D	☑													
	廊下			1/W	☑															
	男子・女子便所(身障者用含む)			1/D	☑					1/D	☑			1/D	☑	1/D	☑	1/D	☑	
2階	ロビー・廊下			1/W																
	男子・女子便所(身障者用含む)			1/D	☑					1/D	☑			1/D	☑	1/D	☑	1/D	☑	
	幼児室																			
	放送室																			
	第1会議室																			
	男女・ロッカー室			1/D	☑					1/D	☑			1/D	☑	1/D	☑	1/D	☑	
3階	ロビー・廊下			1/W																
	男子・女子便所(身障者用含む)			1/D	☑					1/D	☑			1/D	☑	1/D	☑	1/D	☑	
	師範室																			
	観覧席																			
	トレーニング室																			
	医務室																			
	男女・ロッカー室			1/D	☑					1/D	☑			1/D	☑	1/D	☑	1/D	☑	
4階	ロビー・廊下			1/W																
	男子・女子便所(身障者用含む)			1/D	☑					1/D	☑			1/D	☑	1/D	☑	1/D	☑	
	第2武道場(南側含む)			1/W																
	ランニングコース			1/W				1/W												
	第2会議室																			
	第3・4会議室																			
	男女・ロッカー室			1/D	☑					1/D	☑			1/D	☑	1/D	☑	1/D	☑	
5階	ロビー・廊下			1/W																
	男子・女子便所(身障者用含む)			1/D	☑					1/D	☑			1/D	☑	1/D	☑	1/D	☑	
	男女・ロッカー室			1/D	☑					1/D	☑			1/D	☑	1/D	☑	1/D	☑	
	射場			1/W																
	巻簾室			1/W																
	弓具室			1/W																
	師範室																			
	的張室			1/W																
	看的室1・2																			
	階段 B			1/D	☑			1/W												
階段 D			1/M																	
窓ガラス																				
エレベーター籠内			1/D	☑			1/W	☑											1/D	☑
備考	1/Dは 1日に1回行う		2/Dは 1日に2回行う		3/Wは週3回 (月・水・土)				1/Wは 週に1回行う				1/Mは 月に1回行う							

日常清掃作業報告書

令和 7 年 2 月 20 日 (木曜日)

公益財団法人厚木市スポーツ協会 会長 様

厚木市営東町スポーツセンター日常清掃業務を終了しましたので報告します。 (株)日本ファシリティ

階数	作業種別 室名	カーペット の清掃		床の掃き 拭き		吸い殻捨て 灰皿清掃		手摺りの 拭き清掃		水石紙の 補給		マットの 清掃		排水口の 清掃		衛生陶器 の清掃		鏡みがき	
		回数	☑	回数	☑	回数	☑	回数	☑	回数	☑	回数	☑	回数	☑	回数	☑	回数	☑
1階	玄関ホール・ロビー			1/D	☑	1/D													
	廊下			1/W															
	男子・女子便所(身障者用含む)			1/D	☑					1/D	☑			1/D	☑	1/D	☑	1/D	☑
2階	ロビー・廊下			1/W															
	男子・女子便所(身障者用含む)			1/D	☑					1/D	☑			1/D	☑	1/D	☑	1/D	☑
	幼児室																		
	放送室																		
	第1会議室																		
	男女・ロッカー一室			1/D	☑					1/D	☑			1/D	☑	1/D	☑	1/D	☑
3階	ロビー・廊下			1/W															
	男子・女子便所(身障者用含む)			1/D	☑					1/D	☑			1/D	☑	1/D	☑	1/D	☑
	師範室																		
	観覧席																		
	トレーニング室																		
	医務室																		
4階	男女・ロッカー一室			1/D	☑					1/D	☑			1/D	☑	1/D	☑	1/D	☑
	ロビー・廊下			1/W															
	男子・女子便所(身障者用含む)			1/D	☑					1/D	☑			1/D	☑	1/D	☑	1/D	☑
	第2武道場(南側含む)			1/W															
	ランニングコース			1/W				1/W											
	第2会議室																		
	第3・4会議室																		
5階	男女・ロッカー一室			1/D	☑					1/D	☑			1/D	☑	1/D	☑	1/D	☑
	ロビー・廊下			1/W															
	男子・女子便所(身障者用含む)			1/D	☑					1/D	☑			1/D	☑	1/D	☑	1/D	☑
	男女・ロッカー一室			1/D	☑					1/D	☑			1/D	☑	1/D	☑	1/D	☑
	射場			1/W	☑														
	巻簾室			1/W	☑														
	弓具室			1/W	☑														
	師範室																		
	的張室			1/W	☑														
	看的室1・2																		
	階段 B			1/D	☑				1/W	☑									
階段 D			1/M																
窓ガラス																			
エレベーター籠内			1/D	☑				1/W	☑									1/D	☑
備考	1/Dは 1日に1回行う		2/Dは 1日に2回行う		3/Wは週3回 (月・水・土)		1/Wは 週に1回行う		1/Mは 月に1回行う										

日常清掃作業報告書

令和 7 年 2 月 22 日 (土曜日)

公益財団法人厚木市スポーツ協会 会長 様

厚木市営東町スポーツセンター日常清掃業務を終了しましたので報告します。 (株)日本ファシリティ

階数	作業種別 室名	カーペットの清掃		床の拭き		吸い殻捨て 灰皿清掃		手摺りの 拭き清掃		水石 紙の 補給		マットの 清掃		排水口 の清掃		衛生陶器 の清掃		鏡みがき		
		回数	☑	回数	☑	回数	☑	回数	☑	回数	☑	回数	☑	回数	☑	回数	☑	回数	☑	
1階	玄関ホール・ロビー			1/D	☑	1/D	☑													
	廊下			1/W	☑															
	男子・女子便所(身障者用含む)			1/D	☑					1/D	☑			1/D	☑	1/D	☑	1/D	☑	
2階	ロビー・廊下			1/W																
	男子・女子便所(身障者用含む)			1/D	☑					1/D	☑			1/D	☑	1/D	☑	1/D	☑	
	幼児室																			
	放送室																			
	第1会議室																			
	男女・ロッカー室			1/D	☑					1/D	☑			1/D	☑	1/D	☑	1/D	☑	
3階	ロビー・廊下			1/W																
	男子・女子便所(身障者用含む)			1/D	☑					1/D	☑			1/D	☑	1/D	☑	1/D	☑	
	師範室																			
	観覧席																			
	トレーニング室																			
	医務室																			
4階	男女・ロッカー室			1/D	☑					1/D	☑			1/D	☑	1/D	☑	1/D	☑	
	ロビー・廊下			1/W																
	男子・女子便所(身障者用含む)			1/D	☑					1/D	☑			1/D	☑	1/D	☑	1/D	☑	
	第2武道場(南側含む)			1/W																
	ランニングコース			1/W				1/W												
	第2会議室																			
5階	第3・4会議室																			
	男女・ロッカー室			1/D	☑					1/D	☑			1/D	☑	1/D	☑	1/D	☑	
	ロビー・廊下			1/W																
	男子・女子便所(身障者用含む)			1/D	☑					1/D	☑			1/D	☑	1/D	☑	1/D	☑	
	男女・ロッカー室			1/D	☑					1/D	☑			1/D	☑	1/D	☑	1/D	☑	
	射場			1/W																
	巻簾室			1/W																
	弓具室			1/W																
	師範室																			
	的張室			1/W																
	看的室1・2																			
階段 B			1/D	☑				1/W												
階段 D			1/M																	
窓ガラス																				
エレベーター籠内			1/D	☑				1/W	☑										1/D	☑
備考	1/Dは 1日に1回行う		2/Dは 1日に2回行う		3/Wは週3回 (月・水・土)		1/Wは 週に1回行う		1/Mは 月に1回行う											

日常清掃作業報告書

令和 7 年 2 月 23 日 (日曜日)

公益財団法人厚木市スポーツ協会 会長 様

厚木市営東町スポーツセンター日常清掃業務を終了しましたので報告します。

(株)日本ファシリティ

階数	作業種別 室名	カーペット の清掃		床の 拭き 掃き		吸い殻捨て 灰皿 清掃		手摺りの 拭き 清掃		水 石 鹸 の 補 給		マ ツ ト の 清 掃		排 水 口 の 清 掃		衛 生 陶 器 の 清 掃		鏡 み が き		
		回数	☑	回数	☑	回数	☑	回数	☑	回数	☑	回数	☑	回数	☑	回数	☑	回数	☑	
1階	玄関ホール・ロビー			1/D	☑	1/D														
	廊下			1/W	☑															
	男子・女子便所(身障者用含む)			1/D	☑					1/D	☑			1/D	☑	1/D	☑	1/D	☑	
2階	ロビー・廊下			1/W																
	男子・女子便所(身障者用含む)			1/D	☑					1/D	☑			1/D	☑	1/D	☑	1/D	☑	
	幼児室																			
	放送室																			
	第1会議室																			
	男女・ロッカー室			1/D	☑					1/D	☑			1/D	☑	1/D	☑	1/D	☑	
3階	ロビー・廊下			1/W																
	男子・女子便所(身障者用含む)			1/D	☑					1/D	☑			1/D	☑	1/D	☑	1/D	☑	
	師範室																			
	観覧席																			
	トレーニング室																			
	医務室																			
4階	男女・ロッカー室			1/D	☑					1/D	☑			1/D	☑	1/D	☑	1/D	☑	
	ロビー・廊下			1/W																
	男子・女子便所(身障者用含む)			1/D	☑					1/D	☑			1/D	☑	1/D	☑	1/D	☑	
	第2武道場(南側含む)			1/W																
	ランニングコース			1/W				1/W												
	第2会議室																			
5階	第3・4会議室																			
	男女・ロッカー室			1/D	☑					1/D	☑			1/D	☑	1/D	☑	1/D	☑	
	ロビー・廊下			1/W																
	男子・女子便所(身障者用含む)			1/D	☑					1/D	☑			1/D	☑	1/D	☑	1/D	☑	
	男女・ロッカー室			1/D	☑					1/D	☑			1/D	☑	1/D	☑	1/D	☑	
	射場			1/W																
	巻簾室			1/W																
	弓具室			1/W																
	師範室																			
	的張室			1/W																
	看的室1・2																			
階段 B			1/D	☑				1/W												
階段 D			1/M																	
窓ガラス																				
エレベーター籠内			1/D	☑				1/W	☑									1/D	☑	
備考	1/Dは 1日に1回行う		2/Dは 1日に2回行う		3/Wは週3回 (月・水・土)		1/Wは 週に1回行う		1/Mは 月に1回行う											

日常清掃作業報告書

令和 7 年 2 月 24 日 (月 曜日)

公益財団法人厚木市スポーツ協会 会長 様

厚木市営東町スポーツセンター日常清掃業務を終了しましたので報告します。

(株)日本ファシリティ

階数	作業種別 室名	カーペットの清掃		床の掃き		吸い殻捨て 灰皿清掃		手摺りの 拭き清掃		水石鹸の 補給		マットの 清掃		排水口の 清掃		衛生陶器 の清掃		鏡みがき		
		回数	☑	回数	☑	回数	☑	回数	☑	回数	☑	回数	☑	回数	☑	回数	☑	回数	☑	
1階	玄関ホール・ロビー			1/D	☑	1/D														
	廊下			1/W	☑															
	男子・女子便所(身障者用含む)			1/D	☑					1/D	☑			1/D	☑	1/D	☑	1/D	☑	
2階	ロビー・廊下			1/W	☑															
	男子・女子便所(身障者用含む)			1/D	☑					1/D	☑			1/D	☑	1/D	☑	1/D	☑	
	幼児室																			
	放送室																			
	第1会議室																			
	男女・ロッカー室			1/D	☑					1/D	☑			1/D	☑	1/D	☑	1/D	☑	
3階	ロビー・廊下			1/W	☑															
	男子・女子便所(身障者用含む)			1/D	☑					1/D	☑			1/D	☑	1/D	☑	1/D	☑	
	師範室																			
	観覧席																			
	トレーニング室																			
	医務室																			
4階	男女・ロッカー室			1/D	☑					1/D	☑			1/D	☑	1/D	☑	1/D	☑	
	ロビー・廊下			1/W	☑															
	男子・女子便所(身障者用含む)			1/D	☑					1/D	☑			1/D	☑	1/D	☑	1/D	☑	
	第2武道場(南側含む)			1/W																
	ランニングコース			1/W				1/W												
	第2会議室																			
	第3・4会議室																			
5階	男女・ロッカー室			1/D	☑					1/D	☑			1/D	☑	1/D	☑	1/D	☑	
	ロビー・廊下			1/W	☑															
	男子・女子便所(身障者用含む)			1/D	☑					1/D	☑			1/D	☑	1/D	☑	1/D	☑	
	男女・ロッカー室			1/D	☑					1/D	☑			1/D	☑	1/D	☑	1/D	☑	
	射場			1/W																
	巻簾室			1/W																
	弓具室			1/W																
	師範室																			
	的張室			1/W																
	看的室1・2																			
	階段 B			1/D	☑				1/W											
階段 D			1/M																	
窓ガラス																				
エレベーター籠内			1/D	☑				1/W	☑										1/D	☑
備考	1/Dは 1日に1回行う		2/Dは 1日に2回行う		3/Wは週3回 (月・水・土)		1/Wは 週に1回行う		1/Mは 月に1回行う											

日常清掃作業報告書

令和 7 年 2 月 26 日 (曜 日)

公益財団法人厚木市スポーツ協会 会長 様

厚木市営東町スポーツセンター日常清掃業務を終了しましたので報告します。

(株)日本ファシリティ

階数	作業種別 室名	カーペット の清掃		床の掃き 拭き		吸い殻捨て 灰皿清掃		手摺りの 拭き清掃		水石紙の 補給		マットの 清掃		排水口の 清掃		衛生陶器 の清掃		鏡みがき		
		回数	☑	回数	☑	回数	☑	回数	☑	回数	☑	回数	☑	回数	☑	回数	☑	回数	☑	
1階	玄関ホール・ロビー			1/D	☑	1/D														
	廊下			1/W	☑															
	男子・女子便所(身障者用含む)			1/D	☑					1/D	☑			1/D	☑	1/D	☑	1/D	☑	
2階	ロビー・廊下			1/W																
	男子・女子便所(身障者用含む)			1/D	☑					1/D	☑			1/D	☑	1/D	☑	1/D	☑	
	幼児室																			
	放送室																			
	第1会議室																			
3階	男女・ロッカー室			1/D	☑					1/D	☑			1/D	☑	1/D	☑	1/D	☑	
	ロビー・廊下			1/W																
	男子・女子便所(身障者用含む)			1/D	☑					1/D	☑			1/D	☑	1/D	☑	1/D	☑	
	師範室																			
	観覧席																			
	トレーニング室																			
4階	男女・ロッカー室			1/D	☑					1/D	☑			1/D	☑	1/D	☑	1/D	☑	
	ロビー・廊下			1/W																
	男子・女子便所(身障者用含む)			1/D	☑					1/D	☑			1/D	☑	1/D	☑	1/D	☑	
	第2武道場(南側含む)			1/W																
	ランニングコース			1/W				1/W												
	第2会議室																			
	第3・4会議室																			
5階	男女・ロッカー室			1/D	☑					1/D	☑			1/D	☑	1/D	☑	1/D	☑	
	ロビー・廊下			1/W																
	男子・女子便所(身障者用含む)			1/D	☑					1/D	☑			1/D	☑	1/D	☑	1/D	☑	
	男女・ロッカー室			1/D	☑					1/D	☑			1/D	☑	1/D	☑	1/D	☑	
	射場			1/W																
	巻簾室			1/W																
	弓具室			1/W																
	師範室																			
	的張室			1/W																
	看的室1・2																			
階段 B			1/D	☑				1/W												
階段 D			1/M																	
窓ガラス																				
	エレベーター籠内			1/D	☑				1/W	☑									1/D	☑
備考	1/Dは 1日に1回行う		2/Dは 1日に2回行う		3/Wは週3回 (月・水・土)		1/Wは 週に1回行う		1/Mは 月に1回行う											

日常清掃作業報告書

令和 7 年 2 月 27 日 (木曜日)

公益財団法人厚木市スポーツ協会 会長 様

厚木市営東町スポーツセンター日常清掃業務を終了しましたので報告します。

(株)日本ファシリティ

階数	作業種別 室名	カーペットの清掃		床の掃き		灰皿清掃		拭き清りの		水石 紙の補給		マットの清掃		排水口の清掃		衛生陶器の清掃		鏡みがき		
		回数	☑	回数	☑	回数	☑	回数	☑	回数	☑	回数	☑	回数	☑	回数	☑	回数	☑	
1階	玄関ホール・ロビー			1/D	☑	1/D														
	廊下			1/W																
	男子・女子便所(身障者用含む)			1/D	☑					1/D	☑			1/D	☑	1/D	☑	1/D	☑	
2階	ロビー・廊下			1/W																
	男子・女子便所(身障者用含む)			1/D	☑					1/D	☑			1/D	☑	1/D	☑	1/D	☑	
	幼児室																			
	放送室																			
	第1会議室																			
	男女・ロッカー室			1/D	☑					1/D	☑			1/D	☑	1/D	☑	1/D	☑	
3階	ロビー・廊下			1/W																
	男子・女子便所(身障者用含む)			1/D	☑					1/D	☑			1/D	☑	1/D	☑	1/D	☑	
	師範室																			
	観覧席																			
	トレーニング室																			
	男女・ロッカー室			1/D	☑					1/D	☑			1/D	☑	1/D	☑	1/D	☑	
4階	ロビー・廊下			1/W																
	男子・女子便所(身障者用含む)			1/D	☑					1/D	☑			1/D	☑	1/D	☑	1/D	☑	
	第2武道場(南側含む)			1/W																
	ランニングコース			1/W				1/W												
	第2会議室																			
	第3・4会議室																			
5階	男女・ロッカー室			1/D	☑					1/D	☑			1/D	☑	1/D	☑	1/D	☑	
	ロビー・廊下			1/W																
	男子・女子便所(身障者用含む)			1/D	☑					1/D	☑			1/D	☑	1/D	☑	1/D	☑	
	男女・ロッカー室			1/D	☑					1/D	☑			1/D	☑	1/D	☑	1/D	☑	
	射場			1/W																
	巻簾室			1/W																
	弓具室			1/W																
	師範室																			
	的張室			1/W																
	看的室1・2																			
	階段 B			1/D	☑				1/W	☑										
階段 D			1/M																	
窓ガラス																				
エレベーター籠内			1/D	☑					1/W	☑									1/D	☑
備考	1/Dは 1日に1回行う		2/Dは 1日に2回行う		3/Wは週3回 (月・水・土)		1/Wは 週に1回行う		1/Mは 月に1回行う											

保守点検報告書

御中

施設名: 厚木市営東町スポーツセンター

実施日: 2024年12月10日

 **Senoh** セノール株式会社



保守点検報告書

厚木市営東町スポーツセンター

機種名		実施事項
ラボードNEXT・LXE	4台	各部位点検、増し締め、注油
コードレスバイクV77i、V67Ri	6台	各部位点検、増し締め、注油
MATRIX ステッパー	1台	各部位点検、増し締め、注油
KEISER クロストレーナー	3台	各部位点検、増し締め、注油
アナシス 各機種	11台	各部位点検、増し締め、注油
SSマシ	1台	各部位点検、増し締め、注油
フリーウェイト系各器具	一式	各部位点検、増し締め、注油
リラクゼーション系各器具	一式	各部位点検

考

備

作業員	実施日	2024年12月10日	 Senoh セノー株式会社



厚木市営東町スポーツセンター

トレーニング器具

点検前

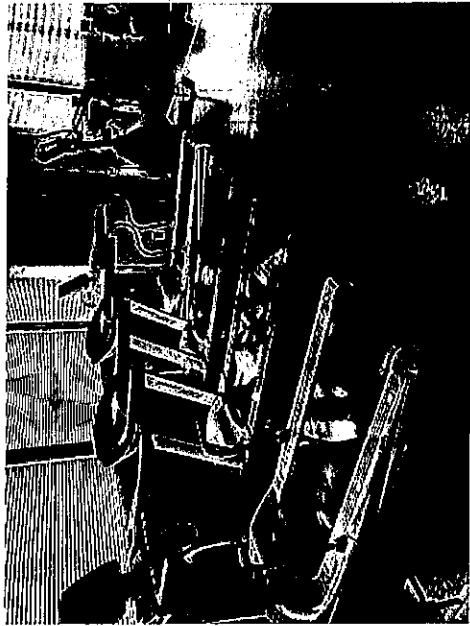

厚木市営東町スポーツセンター

トレーニング器具

点検前

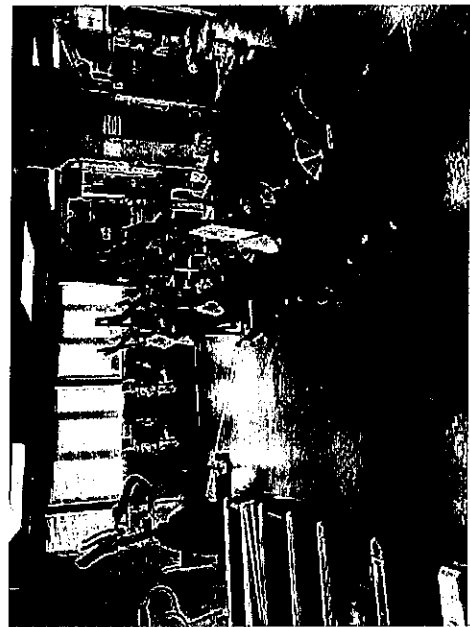

厚木市営東町スポーツセンター

トレーニング器具

点検前

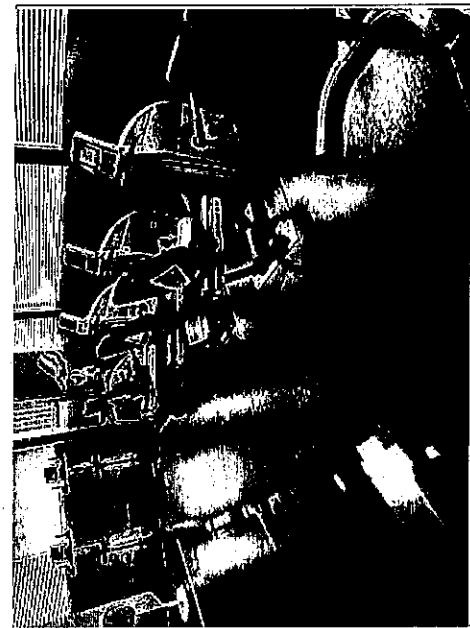

厚木市営東町スポーツセンター

トレーニング器具

点検前

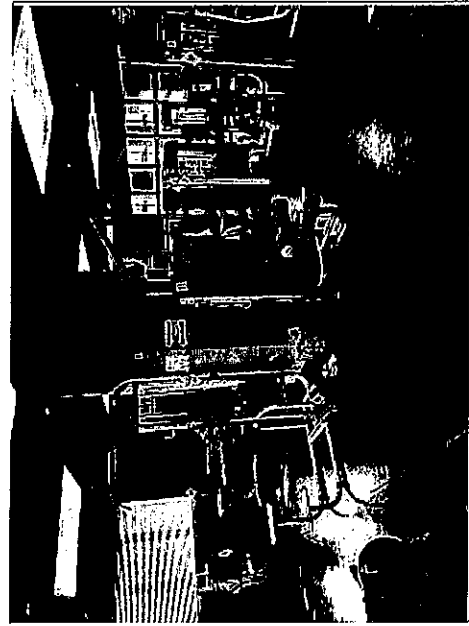

厚木市営東町スポーツセンター

トレーニング器具

点検前

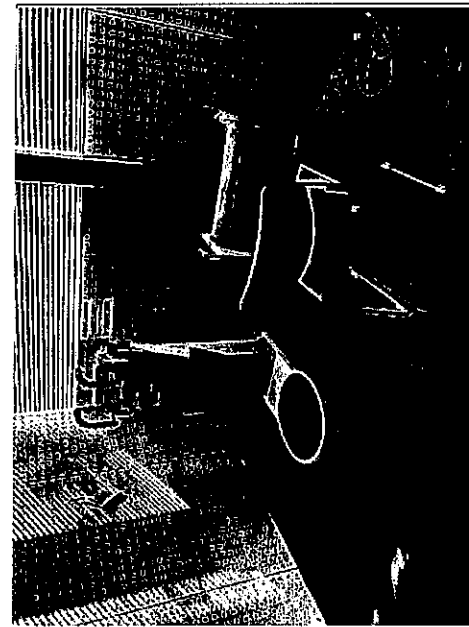

厚木市営東町スポーツセンター

トレーニング器具

点検中



厚木市営東町スポーツセンター

トレーニング器具

点検中



厚木市営東町スポーツセンター

トレーニング器具

点検中

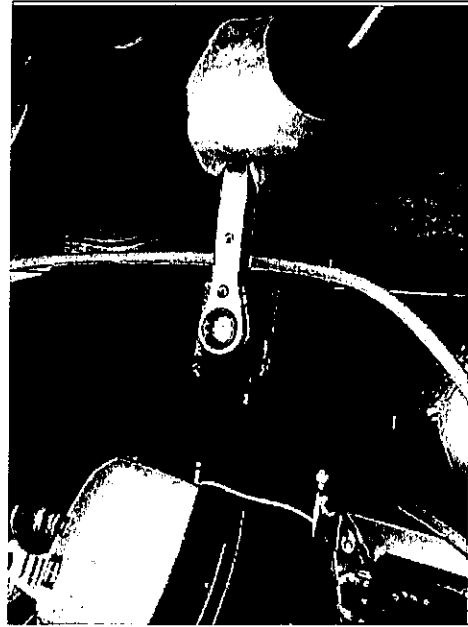

厚木市営東町スポーツセンター

トレーニング器具

点検中



厚木市営東町スポーツセンター

トレーニング器具

点検中



厚木市営東町スポーツセンター

トレーニング器具

点検中



厚木市営東町スポーツセンター

トレーニング器具

点検中

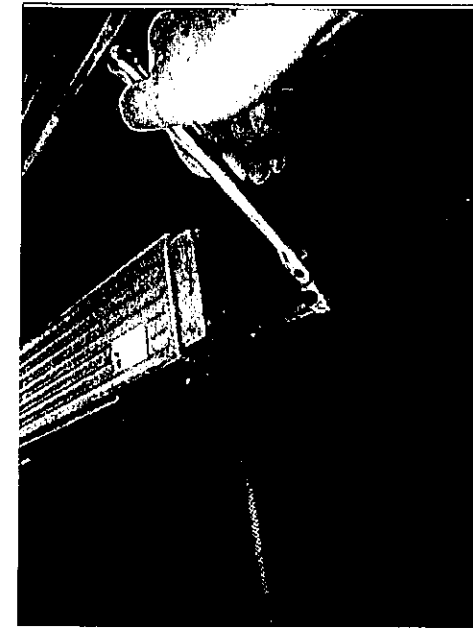

厚木市営東町スポーツセンター

トレーニング器具

点検中

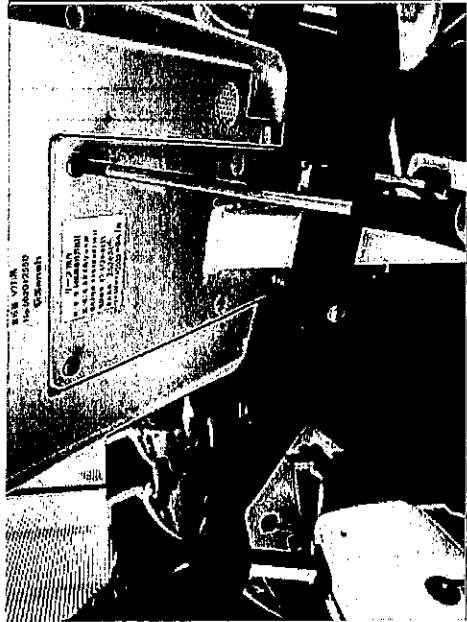

厚木市営東町スポーツセンター

トレーニング器具

点検中

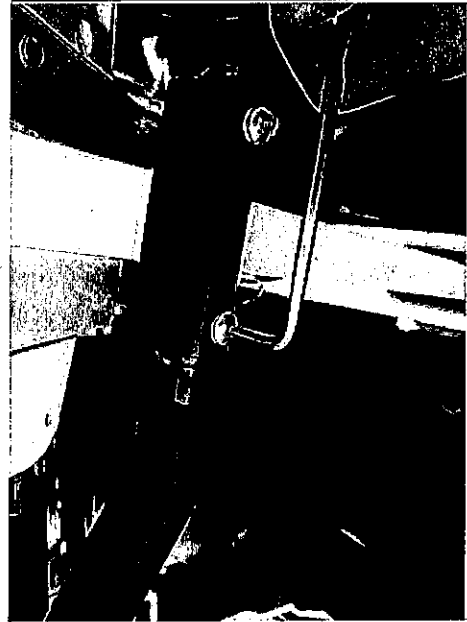

厚木市営東町スポーツセンター

トレーニング器具

点検中



厚木市営東町スポーツセンター

トレーニング器具

点検中

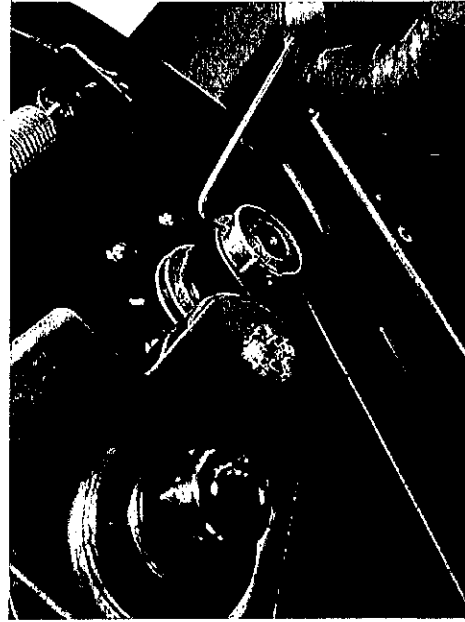

厚木市営東町スポーツセンター

トレーニング器具

点検中



厚木市営東町スポーツセンター

トレーニング器具

点検中



厚木市営東町スポーツセンター

トレーニング器具

点検中

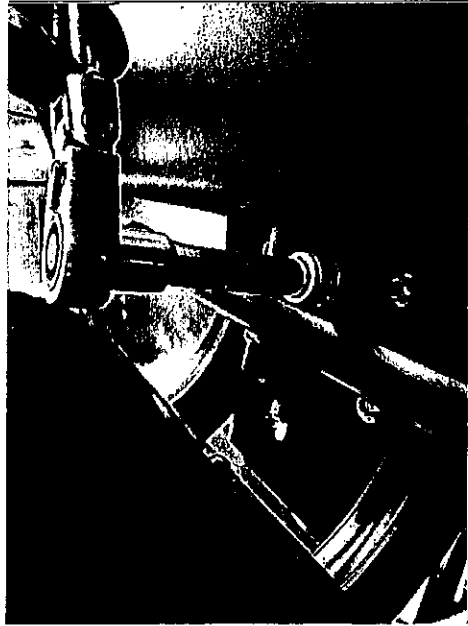

厚木市営東町スポーツセンター

トレーニング器具

点検中

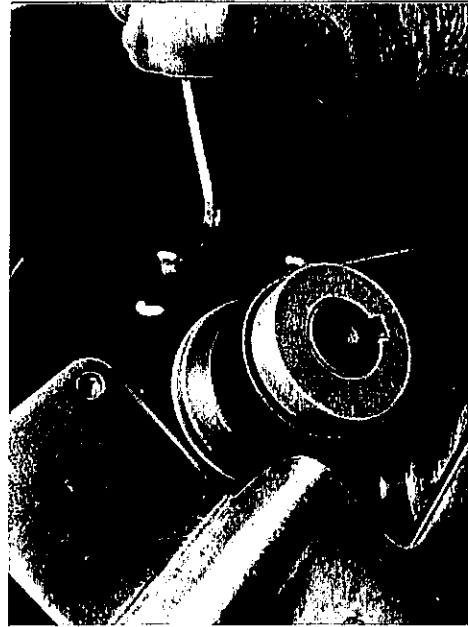

厚木市営東町スポーツセンター

トレーニング器具

点検中



厚木市営東町スポーツセンター

トレーニング器具

点検中



厚木市営東町スポーツセンター

トレーニング器具

点検中



厚木市営東町スポーツセンター

トレーニング器具

点検中

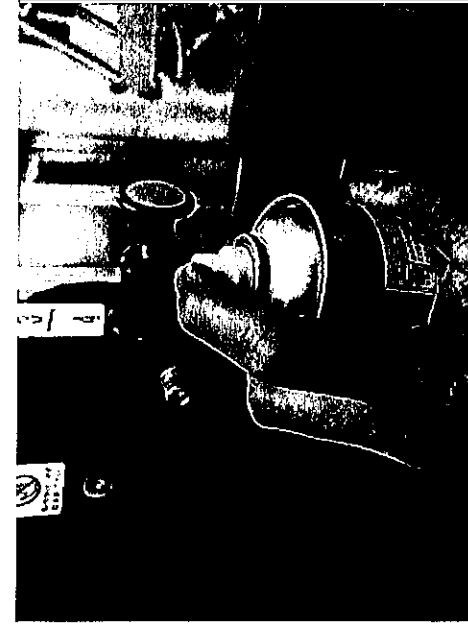

厚木市営東町スポーツセンター

トレーニング器具

点検中

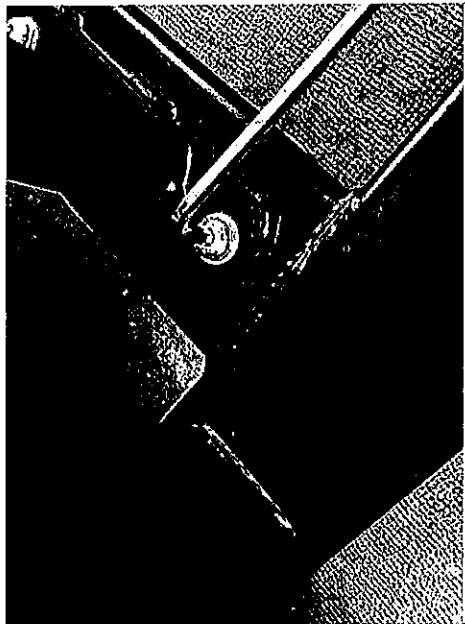

厚木市営東町スポーツセンター

トレーニング器具

点検中



厚木市営東町スポーツセンター

トレーニング器具

点検中

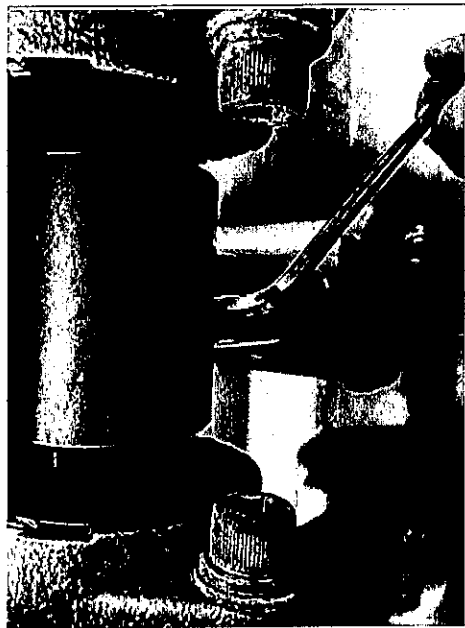

厚木市営東町スポーツセンター

トレーニング器具

点検中



厚木市営東町スポーツセンター

トレーニング器具

点検中



厚木市営東町スポーツセンター

トレーニング器具

点検中



厚木市営東町スポーツセンター

トレーニング器具

点検中

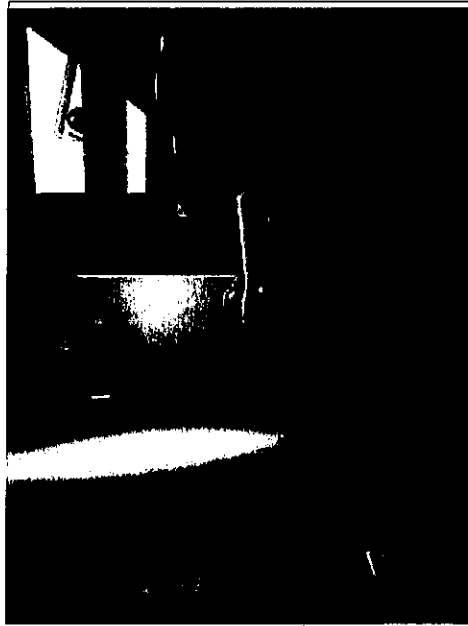

厚木市営東町スポーツセンター

トレーニング器具

点検中

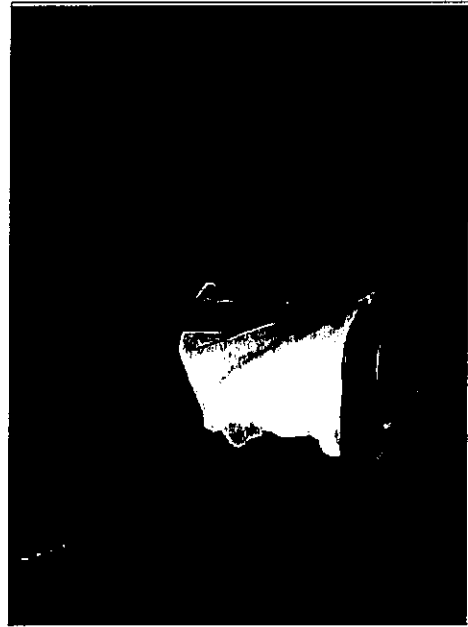

厚木市営東町スポーツセンター

トレーニング器具

点検中



厚木市営東町スポーツセンター

トレーニング器具

点検中



厚木市営東町スポーツセンター

トレーニング器具

点検中



厚木市営東町スポーツセンター

トレーニング器具

点検中



厚木市営東町スポーツセンター

トレーニング器具

点検中



厚木市営東町スポーツセンター

トレーニング器具

点検中



厚木市営東町スポーツセンター

トレーニング器具

点検中



厚木市営東町スポーツセンター

トレーニング器具

点検中

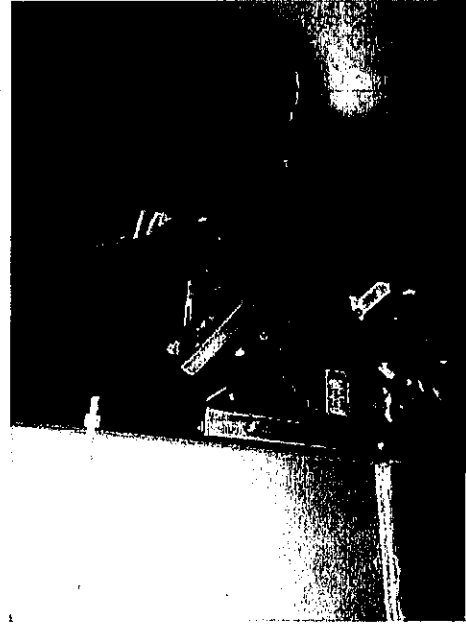

厚木市営東町スポーツセンター

トレーニング器具

点検中



厚木市営東町スポーツセンター

トレーニング器具

点検中

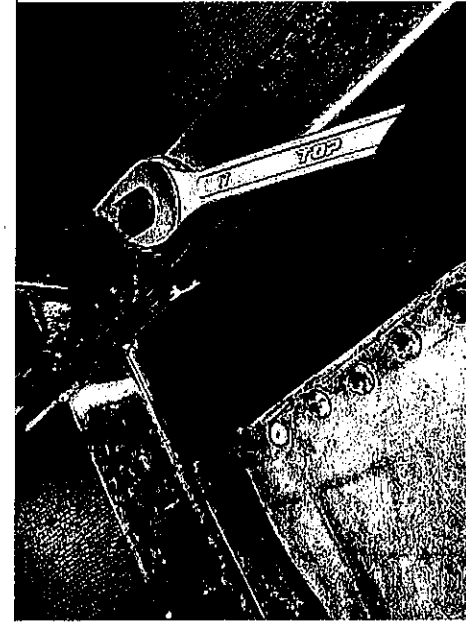

厚木市営東町スポーツセンター

トレーニング器具

点検中



厚木市営東町スポーツセンター

トレーニング器具

点検中

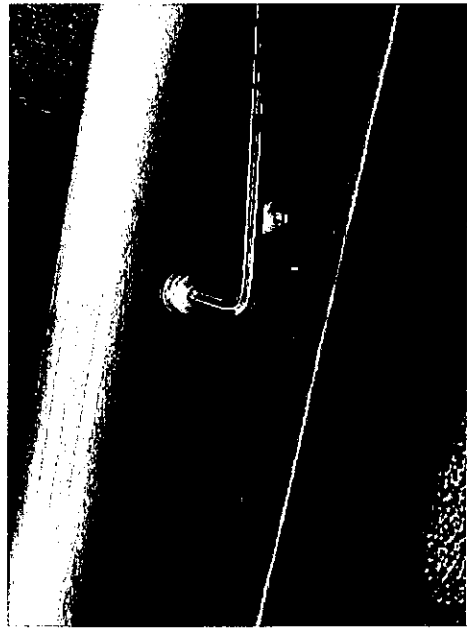

厚木市営東町スポーツセンター

トレーニング器具

点検中



厚木市営東町スポーツセンター

トレーニング器具

点検中

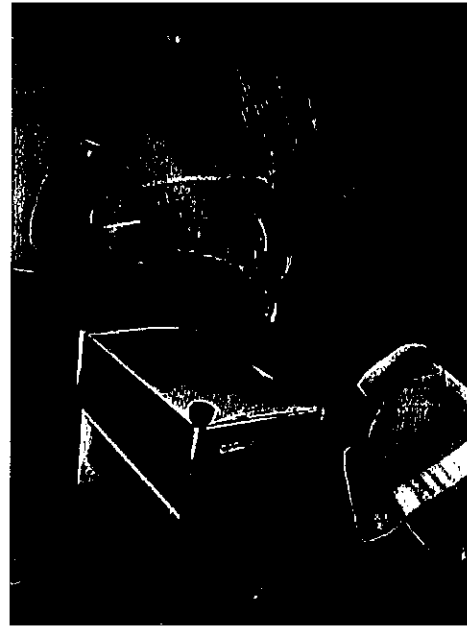

厚木市営東町スポーツセンター

トレーニング器具

点検中



厚木市営東町スポーツセンター

トレーニング器具

点検中



不良箇所

MATRIXステッパ

バッテリー劣化

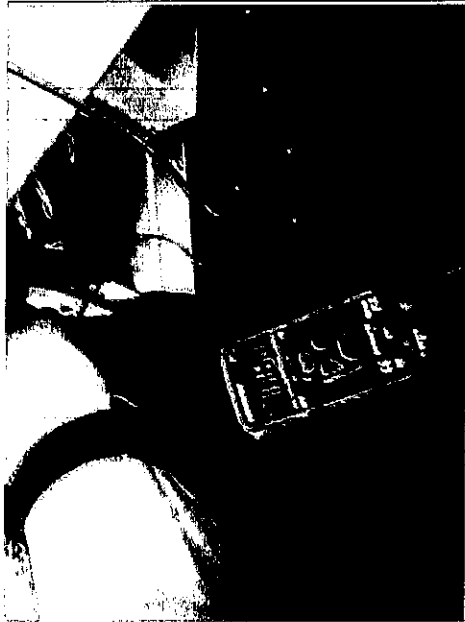

不良箇所

KEISERクロストレーナー

表示器の電池劣化



不良箇所

フアナシス クランチ

アームパッドレザー損傷



不良箇所

SS-G ベントレックアブドミナル

ベンチパッドレザー損傷

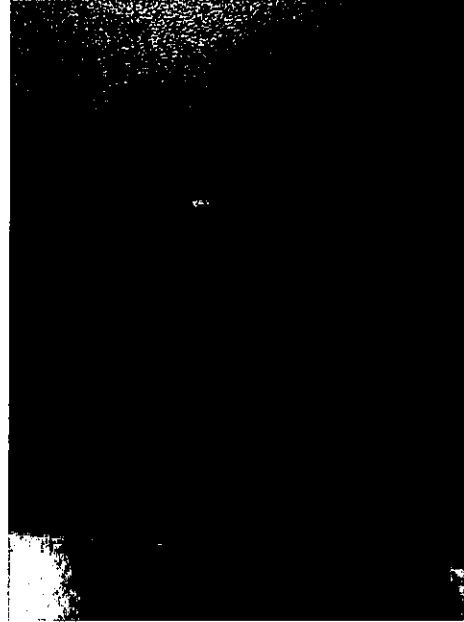

不良箇所

SS-G ベントレックアブドミナル

外管ブッシュ損傷



不良箇所

SS-G ベントレックアブドミナル

フレーム溶接部塗料剝離あり



保守点検チェックシート

有酸素系マシン

お客様
厚木市営東町スポーツセンター

点検日

2024年12月10日

点検項目	確認	注油	締付	調整	交換	補充
	✓	w	t	r	c	s
ゆるみ	y					
変形	u					
欠損	p					
劣化	q					
老朽化	x					
損傷	b					
上記以外の異常	e					

品名	No.2		No.1		No.4		No.3	
	点検	保守	点検	保守	点検	保守	点検	保守
ラボードLXE1200	✓	a	✓	a	✓	a	✓	a
積算距離 48,759 km								
(S/N: 632011490)								
ラボードNEXT200	✓	a	✓	a	✓	a	✓	a
積算距離 15,463 km								
(S/N: 107012592)								
ラボードNEXT200	✓	a	✓	a	✓	a	✓	a
積算距離 12,479 km								
(S/N: 107012591)								
ラボードLXE1200	✓	a	✓	a	✓	a	✓	a
積算距離 54,525 km								
(S/N: 632011489)								
積算距離 km								
(S/N:)								
積算距離								
(S/N:)								

※点検対象外の部位については空白としております。

保守点検チェックシート
有酸素系マシン

お客様
厚木市宮東町スポーツセンター
点検日
2024年12月10日

点検	保守
確認	注油
a	t
消耗	締付
w	r
ゆるみ	調整
y	c
変形	交換
u	s
欠損	補充
p	
劣化	
q	
老朽化	
x	
損傷	
b	
上記以外の異常	
e	

品名	点検項目		点検													
	点検	保守	点検	保守	点検	保守	点検	保守	点検	保守	点検	保守	点検	保守	点検	保守
コードレスバイク V77i No.1 使用時間 1,372 h (S/N: KCB 940320010086)	✓	a	✓		✓		✓		✓		✓		✓		✓	
コードレスバイク V77i No.2 使用時間 418 h (S/N: KCB 940320010006)	✓	a	✓		✓		✓		✓		✓		✓		✓	
コードレスバイク V77i No.3 使用時間 459 h (S/N: KCB 940320010021)	✓	a	✓		✓		✓		✓		✓		✓		✓	
コードレスバイク V67Ri No.1 使用時間 891 h (S/N: KRB3080319100052)	✓	a	✓		✓		✓		✓		✓		✓		✓	
コードレスバイク V67Ri No.2 使用時間 1,092 h (S/N: KRB3080319100050)	✓	a	✓		✓		✓		✓		✓		✓		✓	
コードレスバイク V67Ri No.3 使用時間 466 h (S/N: KRB3080319100053)	✓	a	✓		✓		✓		✓		✓		✓		✓	

※点検対象外の部位については空白としております。

保守点検チェックシート
有酸素系マシン

お客様
厚木市営東町スポーツセンター

点検日

2024年12月10日

点検項目	確認	注油	締付	調整	交換	補充
ゆるみ	y					
変形	u					
欠損	p					
劣化	q					
老朽化	x					
損傷	b					
上記以外の異常	e					

MATRIX	点検	保守
Endurance Stepper S-ES (S/N: GS33210600242)	✓	
KEISER M5 Strider 積算距離 17,417 km No.① (S/N: 210526-14704)	✓	
KEISER M5 Strider 積算距離 2,544 km No.② (S/N: 210526-14705)	✓	
KEISER M5 Strider 積算距離 11,457 km No.③ (S/N: 210526-14707)	✓	
積算距離		km
(S/N:)		
積算距離		
(S/N:)		

点検項目	点検	保守
回転部	✓	a
接続部	✓	
溶接部	✓	
キャスター	✓	
フレーム	✓	t
ボルト・ナット	✓	t
電動昇降装置(傾斜ユニット)		
走行ベルト	✓	
緩衝ゴム		
走行板		
前部ローラー		
後部ローラー		
インバーター		
モーター		
駆動ベルト	✓	
グリップセンサー	✓	
サイドレール		
カバー(本体、コンソール)	✓	
手摺	✓	
操作スイッチ	✓	
スイッチング電源	✓	
表示基板	✓	
電源基板	✓	
ペダル		
シート		
ハンドル		
クランク		
クランク軸リアプーリー組		
テンションローラー		
ハンドル、サドル調節装置	✓	
グリップ	✓	
バッテリー	q	
タイミングベルト・リフベルト	✓	
イヤークンサー	✓	
コンソール	✓	
減速ギヤ		
ドライブチェーン		
スプロケットチェーン		
オルタネーター	✓	
発電機		
負荷ユニット		a
ステップ	✓	
フレーム	✓	e
その他		

※点検対象外の部位については空白としております。

保守点検チェックシート

ウエイトマシン、フリーウエイト

お客様
厚木市営東町スポーツセンター

点検日

2024年12月10日

点検	保守
確認	注油 a
摩耗	締付 t
ゆるみ	調整 r
変形	交換 c
欠損	補充 s
劣化	q
老朽化	x
損傷	b
上記以外の異常	e

品名	点検項目		点検項目																	
	点検	保守	点検	保守	①台	点検	保守	②台	点検	保守	③台	点検	保守	④台	点検	保守	⑤台	点検	保守	⑥台
BB462 フアナシス レッグプレス&カーフレイズ (S/N: 113011084)	✓	a	✓	✓	①台	✓	✓	②台	✓	✓	③台	✓	✓	④台	✓	✓	⑤台	✓	✓	⑥台
BB452 フアナシス シーテッドレッグカール (S/N: 203011077)	✓	a	✓	✓	①台	✓	✓	②台	✓	✓	③台	✓	✓	④台	✓	✓	⑤台	✓	✓	⑥台
BB442 フアナシス レッグエクステンション (S/N: 113011071)	✓	a	✓	✓	①台	✓	✓	②台	✓	✓	③台	✓	✓	④台	✓	✓	⑤台	✓	✓	⑥台
BB492 フアナシス バックエクステンション (S/N: 106011037)	✓	a	✓	✓	①台	✓	✓	②台	✓	✓	③台	✓	✓	④台	✓	✓	⑤台	✓	✓	⑥台
BB482 フアナシス クランチ (S/N: 106011048)	✓	a	✓	✓	①台	✓	✓	②台	✓	✓	③台	✓	✓	④台	✓	✓	⑤台	✓	✓	⑥台
BB515 フアナシスII トータルヒップ (S/N: 103012008)	✓	a	✓	✓	①台	✓	✓	②台	✓	✓	③台	✓	✓	④台	✓	✓	⑤台	✓	✓	⑥台

※点検対象外の部位については空白としております。

保守点検チェックシート
ウエイトマシン、フリーウエイト

お客様
厚木市営東町スポーツセンター
点検日
2024年12月10日

点検	保守
確認	注油
摩耗	締付
ゆるみ	調整
変形	交換
欠損	補充
劣化	
老朽化	
損傷	
上記以外の異常	

品名	点検項目		点検											
	点検	保守	⑦台	⑧台	⑨台	⑩台	⑪台	⑫台	⑬台	⑭台	⑮台	⑯台	⑰台	⑱台
BB632 アームカール&エクステンション (S/N: 002012095)	✓	a	✓	✓	✓	✓	✓	✓	✓	✓	✓	✓	✓	✓
BB422 アアナシス シヨルダープレス (S/N: 105011033)	✓	a	✓	✓	✓	✓	✓	✓	✓	✓	✓	✓	✓	✓
BB402 アアナシス チエストプレス (S/N: 615011283)	✓	a	✓	✓	✓	✓	✓	✓	✓	✓	✓	✓	✓	✓
BB471 アアナシス フライ (S/N: 607011153)	✓	a	✓	✓	✓	✓	✓	✓	✓	✓	✓	✓	✓	✓
BB432 アアナシス ラットプルダウン (S/N: 205011080)	✓	a	✓	✓	✓	✓	✓	✓	✓	✓	✓	✓	✓	✓
BB55 アシスト・チン&ディップ (S/N: 201031045)	✓	a	✓	✓	✓	✓	✓	✓	✓	✓	✓	✓	✓	✓

※点検対象外の部位については空白としております。

保守点検チェックシート
ウエイトマシン、フリーウエイト

お客様
厚木市宮東町スポーツセンター
点検日
2024年12月10日

点検	保守
確認	注油
摩耗	締付
ゆるみ	調整
変形	交換
欠損	補充
劣化	
老朽化	
損傷	
上記以外の異常	

品名	点検項目		点検項目																					
	点検	保守	ウエイト	アーム	グリップ	ベアリング	LMガイド	ワイヤー	リンクチェーン	ローラーチェーン	クリップ	シャックル	ボルト・ナット	ブレース	フレーム	木部	キャスト	溶接部	滑車・滑走車・プーリー	回転部	接続部	その他		
BN5800 SS-G ベントレッグアブドミナル (S/N: 602011)	✓	a		✓									✓											
BN5300 SS-G 45° バックエクステンションベンチ (S/N: 601011)	✓	a		✓	✓							t								✓	✓			✓
BN5100 SS-G フラットアジャスタブルベンチ (S/N: 202011)	✓	a		✓								t								✓	✓			✓
BN5400 SS-G フラットベンチ (S/N: 904011)	✓																			✓	✓			✓
ブライトダンベル	✓	t																		✓	✓			✓
ダンベルラック (S/N:)	✓																			✓	✓			✓

※点検対象外の部位については空白としております。

保守点検子エックシート

電気負荷マシン、リラクゼーション

お客様

厚木市営東町スポーツセンター

点検日

2024年12月10日

点検	保守	a	t	r	c	s
確認	✓	注油				
摩耗	w	締付				
ゆるみ	y	調整				
変形	u	交換				
欠損	p	補充				
劣化	q					
老朽化	x					
損傷	b					
上記以外の異常	e					

品名	点検項目		点検															
	点検	保守	1	2	3	4	5	6	7	8	9	10	11	12	13	14	15	16
BUJ0103 バレルローラー (S/N: -)	✓																	
BUJ0103 ベルトバイブレーター (S/N: 203061952)	✓		✓	✓	✓	✓	✓	✓	✓	✓	✓	✓	✓	✓	✓	✓	✓	✓
(S/N:)	点検	保守																
(S/N:)	点検	保守																
(S/N:)	点検	保守																
(S/N:)	点検	保守																
(S/N:)	点検	保守																

※点検対象外の部位については空白としております。



7年2月5日

公益財団法人厚木市スポーツ協会
会長 宮崎昌彦様

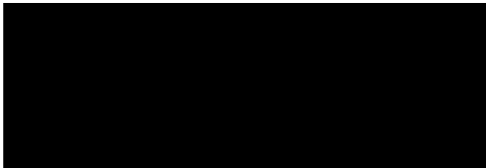

厚木市営東町スポーツセンター弓道場管理業務委託 報告書

1 月分弓道場管理業務委託実施状況を報告いたします。

日	曜日	安土管理		的張り	備考
		散水	その他		
1	水	休館日		休館日	
2	木	休館日		休館日	
3	金	休館日		休館日	
4	土	○		○	
5	日	○		○	
6	月	○		○	
7	火	○		○	
8	水	○		○	
9	木	○		○	
10	金	○		○	
11	土	○		○	
12	日	○		○	
13	月	○		○	
14	火	○		○	
15	水	休館日		休館日	
16	木	○		○	
17	金	○		○	
18	土	○		○	
19	日	○		○	
20	月	○		○	
21	火	○		○	
22	水	○		○	
23	木	○		○	
24	金	○		○	
25	土	○		○	
26	日	○		○	
27	月	○		○	
28	火	○		○	
29	水	○		○	
30	木	○		○	
31	金	○		○	

< 特記事項 >



〇 年 〇 月 〇 日

公益財団法人厚木市スポーツ協会
会長 宮崎昌彦様

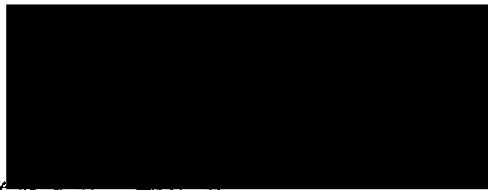

厚木市営東町スポーツセンター弓道場管理業務委託 報告書

2 月分弓道場管理業務委託実施状況を報告いたします。

日	曜日	安土管理		的張り	備考
		散水	その他		
1	土	○		○	
2	日	○		○	
3	月	○		○	
4	火	休館日		休館日	
5	水	○		○	
6	木	○		○	
7	金	○		○	
8	土	○		○	
9	日	○		○	
10	月	○		○	
11	火	○		○	
12	水	休館日		休館日	
13	木	○		○	
14	金	○		○	
15	土	○		○	
16	日	○		○	
17	月	○		○	
18	火	○		○	
19	水	○		○	
20	木	○		○	
21	金	○		○	
22	土	○		○	
23	日	○		○	
24	月	○		○	
25	火	○		○	
26	水	○		○	
27	木	○		○	
28	金	○		○	
< 特記事項 >					



公益財団法人厚木市スポーツ協会 御中

報 告 書 (令和7年3月分)

令和6年度 厚木市営東町スポーツセンター
機械警備業務委託

㊦ 日本ハウズイング株式会社

2025年3月

日付	曜日	時刻	操作
2025/3/1	土	7:50	解除
2025/3/1	土	21:30	セット
2025/3/2	日	7:46	解除
2025/3/2	日	21:31	セット
2025/3/3	月	7:41	解除
2025/3/3	月	21:31	セット
2025/3/4	火	7:57	解除
2025/3/4	火	21:30	セット
2025/3/5	水	8:03	解除
2025/3/5	水	21:30	セット
2025/3/6	木	8:06	解除
2025/3/6	木	21:30	セット
2025/3/7	金	7:40	解除
2025/3/7	金	21:30	セット
2025/3/8	土	7:52	解除
2025/3/8	土	21:30	セット
2025/3/9	日	8:05	解除
2025/3/9	日	21:30	セット
2025/3/10	月	7:38	解除
2025/3/10	月	21:33	セット
2025/3/11	火	7:39	解除
2025/3/11	火	19:09	セット
2025/3/12	水	7:59	解除
2025/3/12	水	21:32	セット
2025/3/13	木	7:40	解除
2025/3/13	木	21:30	セット
2025/3/14	金	7:56	解除
2025/3/14	金	21:30	セット
2025/3/15	土	8:01	解除
2025/3/15	土	21:31	セット

日付	曜日	時刻	操作
2025/3/16	日	7:51	解除
2025/3/16	日	21:32	セット
2025/3/17	月	7:30	解除
2025/3/17	月	21:30	セット
2025/3/18	火	7:59	解除
2025/3/18	火	21:30	セット
2025/3/19	水	8:06	解除
2025/3/19	水	21:30	セット
2025/3/20	木	7:49	解除
2025/3/20	木	21:31	セット
2025/3/21	金	7:30	解除
2025/3/21	金	21:31	セット
2025/3/22	土	7:41	解除
2025/3/22	土	21:30	セット
2025/3/23	日	7:56	解除
2025/3/23	日	21:32	セット
2025/3/24	月	7:39	解除
2025/3/24	月	21:30	セット
2025/3/25	火	8:01	解除
2025/3/25	火	21:30	セット
2025/3/26	水	7:53	解除
2025/3/26	水	21:30	セット
2025/3/27	木	7:58	解除
2025/3/27	木	21:30	セット
2025/3/28	金	7:29	解除
2025/3/28	金	21:30	セット
2025/3/29	土	8:11	解除
2025/3/29	土	21:31	セット
2025/3/30	日	7:45	解除
2025/3/30	日	21:31	セット
2025/3/31	月	7:34	解除
2025/3/31	月	21:30	セット

公益財団法人厚木市スポーツ協会 御中

報 告 書 (令和7年3月分)

令和6年度 厚木市営東町スポーツセンター
空調・給排水衛生設備管理委託業務

㊦ 日本ハウズイング株式会社

空調・給排水衛生設備管理（3月実施）

作業完了報告書

施設名	厚木市東町スポーツセンター
住所	厚木市東町2-1
(3月実施内容)	
・膨張タンク保守(給湯)	
・膨張タンク保守(空調)	

以上、作業完了致しました

（膨張）・燃料）タンク点検表

定期点検 (1/1)

厚木市営東町スポーツセンター

点検日 2025年3月11日		管理No.	EXT-1		EXT-1			
		客先呼称	膨張タンク(空調用)		膨張タンク(給湯用)			
		型式(メーカー)	VSD-140(東西商事)		VSE-400(東西商事)			
点検項目			結果・処置	マーク	結果・処置	マーク	結果・処置	マーク
作業着手前	準備・警報停止			○		○		
	本体損傷・腐食の有無		ダイヤフラム亀裂	×	ダイヤフラム亀裂	×		
据付状態	基礎・架台異常の有無			○		○		
	塗装・断熱の状態			○		○		
	配管類支持の良否			○		○		
タンク	弁・配管類点検			○		○		
	圧力確認		圧力計不良	×	圧力計不良	×		
作業終了時 確認	外面清掃			○		○		
	養生・工具の撤収			○		○		
	スイッチ・警報の復旧			/		/		
	弁等の開度確認			○		○		
経年データ	経過年数		32年		32年			
総合判定			不良 経年劣化		不良 経年劣化			
※ 膨張タンク(給湯用、空調用) ダイヤフラム亀裂及び圧力計不良								
特記事項								
<p>※ 膨張タンクのメーカー(東西商事)は廃業し、後継業者がありません。 部品等の供給が不可となる為、他メーカーでの更新が必要です。</p>								
処置マーク	調整:A 交換:E 清掃:C 給油:L		点検マーク	良好:○ 注意要:△ 不良:× 処置後良好:◎ 該当なし:/				

空調・給排水衛生設備管理（3月現在）

不具合報告書

重要度 A早急に処置が必要 B1～3年以内の処置を推奨 C計画的な整備が必要			
機器名	現状状況・補修状況	必要処置	重要度
給湯1次ポンプ			
HP-2	特に異常はありません	ポンプ更新	C
給湯2次ポンプ			
HP-2	耐用年数超過	ポンプ更新	C
冷温水発生機			
RB-1・RB-2・RB-3	使用年数経過	真空関連部品交換	C
		電装関連部品交換	C
		燃焼関係部品交換	C
		冷却水系統総合整備	C
貯水槽No.1	自動給水弁No.1副弁バルブにて締め切リ中		C
貯湯槽	特に問題はありません		C

空調・給排水衛生設備管理（3月現在）

不具合報告書

重要度 A早急に処置が必要 B1～3年以内の処置を推奨 C計画的な整備が必要			
機器名	現状状況・補修状況	必要処置	重要度
全熱交換器			
HX-2(2F第1会議室系統)	フィルター交換他メンテナンス困難	点検口設置	B
空調機			
AC-1(第1体育館2F)	プーリー摩耗	プーリー交換	B
AC-2(第2体育館2F)	RA Vベルト摩耗	Vベルト交換	B
〃	加湿架台腐食	架台補修、塗装	B
〃	SA ファンローター腐食	ファンローター交換	B
〃	RA ファンローター汚れ	ファンローター洗浄	B
AC-3(第1武道場3F)	SA Vベルト摩耗	Vベルト交換	B
〃	加湿架台腐食	架台補修、塗装	B
〃	RA ファンローター汚れ	ファンローター洗浄	B
〃	SA ファン及びモーターベアリング異音	ベアリング交換	B
AC-4(第2武道場4F)	加湿架台腐食	架台補修、塗装	B
AC-5(トレーニングセンター3F)	SA Vベルト摩耗	Vベルト交換	B
〃	RAファンローター汚れ	ファンローター洗浄	B
〃	フィンコイル汚れ	フィンコイル洗浄	B
AC-6(2Fロビー)	ロールフィルター表裏逆取付け	ロールフィルター交換	A
AC-7(3Fロビー)	ロールフィルター表裏逆取付け	ロールフィルター交換	A
AC-8(4Fロビー)	ロールフィルター表裏逆取付け	ロールフィルター交換	A

空調・給排水衛生設備管理（3月現在）

不具合報告書

重要度 A早急に処置が必要 B1～3年以内の処置を推奨 C計画的な整備が必要			
機器名	現状状況・補修状況	必要処置	重要度
送風機			
V-1(1)～(6)	ファンローター汚れ	ファンローター洗浄	B
V-7(2F台所排気)	ファンローター汚れ	ファンローター洗浄	B
〃	モーター異音	モーター交換	B
SF-1	故障中	機器更新	
ファンコイルユニット			
FU-1-1～9	ファンローター汚れ	ファンローター洗浄	B
FU-1-2,3,6,8,9	ファンモーター異音	ファンモーター交換	B
FU-1-2,9	ドレンパン腐食	機器更新	C
膨張タンク			
EXT-1(給湯用)	ダイヤフラム亀裂	機器更新	A
	圧力計不良	圧力計交換	B
冷却塔			
給水メイン配管	エルボより漏水	配管の交換	A
【備考】 各項目は点検月によって異なります。 補修状況は点検時に確認した場合、記載しています。 点検実施月の判断にて重要度を記載しています。			

厚木市営東町スポーツセンター／空気調和設備巡回点検

2025年3月

日付	曜日	時刻	熱源室	(体) 電気室	2F		3F		4F		5F		特記事項	報告者
					ロビー	第二体育室	第一体育室	ロビー	第一武道場	ロビー	第二武道場	弓道場		
1	土	9:00 13:30 17:00	✓	✓	✓	✓	✓	✓	✓	✓	✓	✓		
2	日	9:00 13:30 17:00	✓	✓	✓	✓	✓	✓	✓	✓	✓	✓		
3	月	9:00 13:30 17:00	✓	✓	✓	✓	✓	✓	✓	✓	✓	✓		
4	火	9:00 13:30 17:00	✓	✓	✓	✓	✓	✓	✓	✓	✓	✓	各空調機点検実施	
5	水	9:00 13:30 17:00	✓	✓	✓	✓	✓	✓	✓	✓	✓	✓		
6	木	9:00 13:30 17:00	✓	✓	✓	✓	✓	✓	✓	✓	✓	✓		
7	金	9:00 13:30 17:00	✓	✓	✓	✓	✓	✓	✓	✓	✓	✓		
8	土	9:00 13:30 17:00	✓	✓	✓	✓	✓	✓	✓	✓	✓	✓		
9	日	9:00 13:30 17:00	✓	✓	✓	✓	✓	✓	✓	✓	✓	✓		
10	月	9:00 13:30 17:00	✓	✓	✓	✓	✓	✓	✓	✓	✓	✓		
11	火	9:00 13:30 17:00	✓	✓	✓	✓	✓	✓	✓	✓	✓	✓	各空調機点検実施	
12	水	9:00 13:30 17:00	✓	✓	✓	✓	✓	✓	✓	✓	✓	✓		
13	木	9:00 13:30 17:00	✓	✓	✓	✓	✓	✓	✓	✓	✓	✓		
14	金	9:00 13:30 17:00	✓	✓	✓	✓	✓	✓	✓	✓	✓	✓		
15	土	9:00 13:30 17:00	✓	✓	✓	✓	✓	✓	✓	✓	✓	✓		
16	日	9:00 13:30 17:00	✓	✓	✓	✓	✓	✓	✓	✓	✓	✓		
17	月	9:00 13:30 17:00	✓	✓	✓	✓	✓	✓	✓	✓	✓	✓		
18	火	9:00 13:30 17:00	✓	✓	✓	✓	✓	✓	✓	✓	✓	✓	各空調機点検実施	
19	水	9:00 13:30 17:00	✓	✓	✓	✓	✓	✓	✓	✓	✓	✓		
20	木	9:00 13:30 17:00	✓	✓	✓	✓	✓	✓	✓	✓	✓	✓		
21	金	9:00 13:30 17:00	✓	✓	✓	✓	✓	✓	✓	✓	✓	✓		
22	土	9:00 13:30 17:00	✓	✓	✓	✓	✓	✓	✓	✓	✓	✓		
23	日	9:00 13:30 17:00	✓	✓	✓	✓	✓	✓	✓	✓	✓	✓		
24	月	9:00 13:30 17:00	✓	✓	✓	✓	✓	✓	✓	✓	✓	✓		
25	火	9:00 13:30 17:00	✓	✓	✓	✓	✓	✓	✓	✓	✓	✓	各空調機点検実施	
26	水	9:00 13:30 17:00	✓	✓	✓	✓	✓	✓	✓	✓	✓	✓		
27	木	9:00 13:30 17:00	✓	✓	✓	✓	✓	✓	✓	✓	✓	✓		
28	金	9:00 13:30 17:00	✓	✓	✓	✓	✓	✓	✓	✓	✓	✓		
29	土	9:00 13:30 17:00	✓	✓	✓	✓	✓	✓	✓	✓	✓	✓		
30	日	9:00 13:30 17:00	✓	✓	✓	✓	✓	✓	✓	✓	✓	✓		
31	月	9:00 13:30 17:00	✓	✓	✓	✓	✓	✓	✓	✓	✓	✓		

※ ◯印 巡回点検実施確認
 ※ 緊急異常時は体育棟事務所へも連絡する。

2025年3月分 電力使用量

(722.701)

(1968.07)

(2409.05)

(789.44)

(0.172)

日付曜日	受電力量		乗率600		体育棟電力量		LS電力量		MS電力量		住宅棟電力量		デマンド	備考
	指針	使用量	使用量	指針	指針	使用量	指針	使用量	指針	使用量	指針	使用量		
1 土	724.495	1076	897	2012.24	441	2454.73	456	806.71	172	0.172				
2 日	726.088	955	783	2054.75	425	2490.53	358	823.44	167	0.172				
3 月	727.866	1066	892	2097.84	430	2536.82	462	840.14	167	0.172				
4 火	729.878	1207	1030	2141.55	437	2596.14	593	857.31	171	0.172				
5 水	731.834	1173	997	2185.29	437	2652.15	560	874.39	170	0.172				
6 木	733.766	1159	983	2229.67	443	2706.22	540	891.35	169	0.172				
7 金	735.464	1018	841	2269.36	396	2750.80	445	908.40	170	0.172				
8 土	737.522	1234	1058	2314.44	450	2811.60	608	925.44	170	0.172				
9 日	739.434	1147	972	2359.51	450	2863.85	522	942.28	168	0.172				
10 月	741.342	1144	969	2404.55	450	2915.75	519	959.28	170	0.135				
11 火	743.255	1147	968	2442.02	374	2975.16	594	976.37	170	0.180	休館日			
12 水	744.641	831	659	2473.13	311	3009.96	348	993.09	167	0.180				
13 木	746.303	997	822	2515.00	418	3050.40	404	1010.01	169	0.180				
14 金	747.941	982	806	2555.40	404	3090.62	402	1027.15	171	0.180				
15 土	749.719	1066	893	2601.85	464	3133.61	429	1043.93	167	0.180				
16 日	751.675	1173	999	2648.81	469	3186.62	530	1060.75	168	0.180				
17 月	753.424	1049	876	2691.78	429	3231.37	447	1077.46	167	0.180				
18 火	755.157	1039	865	2734.60	428	3275.09	437	1094.30	168	0.180				
19 水	756.962	1083	908	2777.18	425	3323.47	478	1111.19	168	0.180				
20 木	758.806	1106	933	2823.45	462	3370.60	471	1127.89	167	0.180				
21 金	760.468	997	821	2863.67	402	3412.56	419	1144.86	169	0.180				
22 土	762.151	1009	836	2909.41	457	3450.46	379	1161.75	168	0.180				
23 日	763.689	922	749	2954.16	447	3480.68	302	1178.49	167	0.180				
24 月	765.085	837	662	2991.52	373	3509.63	289	1195.44	169	0.180				
25 火	766.470	831	658	3029.18	376	3537.84	282	1212.15	167	0.180				
26 水	767.828	814	636	3064.34	351	3566.40	285	1229.34	171	0.180				
27 木	769.137	785	611	3098.07	337	3593.82	274	1246.23	168	0.180				
28 金	770.437	780	606	3132.53	344	3620.06	262	1263.05	168	0.180				
29 土	771.990	931	758	3171.63	391	3656.80	367	1279.91	168	0.180				
30 日	773.491	900	728	3211.36	397	3689.99	331	1296.43	165	0.180				
31 月	775.069	946	772	3250.02	386	3728.60	386	1313.33	169	0.180				
合計		31404	25988		12804		13179		5225					

2025年3月分 水道使用量

(805) (952331)

(175133)

(525050)

(21,470)

日付曜日	設備(m³)	使用量(m³)	防災センター	使用量(L)	屋外散水栓	使用量(L)	住宅(m³)	使用量(m³)	管理人室	使用量(m³)	備考
1 土	810	5	952545	214	175133	0	525099	49	21,520	0.050	
2 日	816	6	952722	177	175133	0	525128	29	21,563	0.043	
3 月	820	4	953038	316	175133	0	525168	40	21,613	0.050	
4 火	824	4	953441	403	175133	0	525207	39	21,643	0.030	
5 水	825	1	953824	383	175133	0	525247	40	21,688	0.045	
6 木	833	8	954190	366	175133	0	525287	40	21,717	0.029	
7 金	835	2	954475	285	175133	0	525327	40	21,757	0.040	
8 土	840	5	954696	221	175133	0	525366	39	21,788	0.031	
9 日	845	5	954893	197	175133	0	525405	39	21,830	0.042	
10 月	851	6	955277	384	175133	0	525445	40	21,896	0.066	
11 火	854	3	955626	349	175133	0	525484	39	21,923	0.027	休館日
12 水	857	3	956004	378	175133	0	525524	40	21,971	0.048	
13 木	862	5	956281	277	175133	0	525563	39	22,005	0.034	
14 金	867	5	956547	266	175133	0	525604	41	22,044	0.039	
15 土	872	5	956738	191	175133	0	525643	39	22,082	0.038	
16 日	876	4	956914	176	175133	0	525682	39	22,124	0.042	
17 月	883	7	957277	363	175133	0	525723	41	22,188	0.064	
18 火	888	5	957607	330	175133	0	525763	40	22,201	0.013	
19 水	891	3	958010	403	175133	0	525804	41	22,250	0.049	
20 木	899	8	958230	220	175133	0	525830	26	22,274	0.024	
21 金	903	4	958547	317	175133	0	525869	39	22,307	0.033	
22 土	909	6	958758	211	175133	0	525909	40	22,337	0.030	
23 日	917	8	958981	223	175133	0	525948	39	22,365	0.028	
24 月	924	7	959372	391	175133	0	525988	40	22,443	0.078	
25 火	924	0	959742	370	175145	12	526027	39	22,457	0.014	地下室消漏(屋外散水栓)
26 水	930	6	960160	418	175168	23	526072	45	22,509	0.052	↑
27 木	933	3	960501	341	175179	11	526106	34	22,532	0.023	↑
28 金	934	1	960760	259	175179	0	526145	39	22,567	0.035	
29 土	937	3	961010	250	175179	0	526195	50	22,597	0.030	
30 日	943	6	961178	168	175179	0	526242	47	22,638	0.041	
31 月	948	5	961533	355	175179	0	526275	33	22,706	0.068	
合計		143		9202		46		1225		1,236	

2025年3月分 ガス使用量及び機器運転時間

日付 曜日	(86762) 冷水発生機		(12124) 冷水発生機運転時間						(28237) 温水ボイラー			(0.05) (11923) (15826) (12035) (14561) (34590) 空調機運転時間												
	指針	使用量 (m³)	No.1		No.2		No.3		指針	使用量 (m³)	運転時間		AC-1		AC-2		AC-3		AC-4		AC-5			
			指針	時間	指針	時間	指針	時間			指針	時間	指針	時間	指針	時間	指針	時間	指針	時間	指針	時間	指針	時間
1 土	86797	35	12017	0	12134	10	12207	1	28273	36	18979	7	0.05	11923	0	15830	4	12038	3	14563	2	34602	12	
2 日	86816	19	12017	0	12134	0	12209	2	28302	29	18986	7	0.05	11923	0	15830	0	12039	1	14563	0	34614	12	
3 月	86902	86	12017	0	12146	12	12209	0	28333	31	18992	6	0.22	11923	0	15834	4	12040	1	14569	6	34626	12	
4 火	87008	106	12017	0	12149	3	12221	12	28364	31	18999	7	0.10	11924	1	15838	4	12040	0	14575	6	34637	11	
5 水	87087	79	12017	0	12161	12	12221	0	28394	30	19005	6	0.30	11924	0	15841	3	12044	4	14577	2	34649	12	
6 木	87158	71	12017	0	12161	0	12233	12	28428	34	19012	7	0.10	11924	0	15846	5	12048	4	14581	4	34661	12	
7 金	87217	59	12017	0	12173	12	12233	0	28459	31	19018	6	0.29	11924	0	15846	0	12049	1	14582	1	34673	12	
8 土	87335	118	12017	0	12176	3	12245	12	28490	31	19025	7	0.10	11926	2	15846	0	12051	2	14584	2	34684	11	
9 日	87417	82	12017	0	12188	12	12246	1	28524	34	19032	7	0.09	11928	2	15846	0	12054	3	14585	1	34696	12	
10 月	87495	78	12017	0	12188	0	12259	13	28554	30	19038	6	0.07	11928	0	15849	3	12055	1	14589	4	34708	12	
11 火	87632	137	12017	0	12194	6	12264	5	28572	18	19042	4	0.18	11932	4	15853	4	12059	4	14593	4	34711	3	
12 水	87693	61	12017	0	12194	0	12276	12	28600	28	19048	6	0.07	11932	0	15854	1	12061	2	14594	1	34723	12	
13 木	87724	31	12017	0	12199	5	12276	0	28632	32	19054	6	0.15	11932	0	15855	1	12062	1	14596	2	34734	11	
14 金	87758	34	12017	0	12199	0	12281	5	28662	30	19060	6	0.16	11932	0	15857	2	12062	0	14596	0	34746	12	
15 土	87816	58	12017	0	12210	11	12281	0	28694	32	19067	7	0.06	11932	0	15858	1	12063	1	14598	2	34758	12	
16 日	87894	78	12017	0	12210	0	12294	13	28724	30	19073	6	0.15	11932	0	15859	1	12066	3	14601	3	34770	12	
17 月	87928	34	12017	0	12222	12	12294	0	28745	21	19080	7	0.10	11932	0	15859	0	12067	1	14605	4	34781	11	
18 火	87982	54	12017	0	12222	0	12305	11	28786	41	19086	6	0.40	11932	0	15861	2	12068	1	14606	1	34793	12	
19 水	88061	79	12017	0	12234	12	12305	0	28816	30	19092	6	0.31	11932	0	15864	3	12071	3	14609	3	34805	12	
20 木	88126	65	12017	0	12234	0	12316	11	28847	31	19099	7	0.32	11932	0	15864	0	12074	3	14612	3	34817	12	
21 金	88150	24	12017	0	12238	4	12316	0	28879	32	19105	6	0.38	11932	0	15865	1	12074	0	14612	0	34828	11	
22 土	88179	29	12017	0	12238	0	12319	3	28910	31	19112	7	0.16	11933	1	15868	3	12074	0	14612	0	34840	12	
23 日	88179	0	12017	0	12238	0	12319	0	28940	30	19119	7	0.10	11933	0	15868	0	12074	0	14612	0	34852	12	
24 月	88179	0	12017	0	12238	0	12319	0	28971	31	19125	6	0.25	11933	0	15868	0	12074	0	14612	0	34864	12	
25 火	88179	0	12017	0	12238	0	12319	0	28999	28	19131	6	0.20	11933	0	15868	0	12074	0	14612	0	34875	11	
26 水	88179	0	12017	0	12238	0	12319	0	29026	27	19137	6	0.28	11933	0	15868	0	12074	0	14612	0	34887	12	
27 木	88179	0	12017	0	12238	0	12319	0	29056	30	19143	6	0.20	11933	0	15868	0	12074	0	14612	0	34899	12	
28 金	88179	0	12017	0	12238	0	12319	0	29084	28	19149	6	0.20	11933	0	15868	0	12074	0	14612	0	34911	12	
29 土	88237	58	12017	0	12249	11	12319	0	29113	29	19155	6	0.15	11933	0	15868	0	12076	2	14612	0	34922	11	
30 日	88237	0	12017	0	12249	0	12319	0	29143	30	19161	6	0.20	11933	0	15868	0	12076	0	14612	0	34934	12	
31 月	88310	73	12017	0	12249	0	12331	12	29171	28	19167	6	0.45	11933	0	15869	1	12076	0	14616	4	34946	12	
合計		1548		0		125	125	125		934	195			10		43		41		55		356		
記事:																								
																		AC-6		AC-7		AC-8		
																		先月	150	0	250	0	79	0
																		今月	155	5	254	4	83	4

令和6年度 3月
厚木市営東町スポーツセンター
トレーニング室管理運営業務
報告書



表記の件、下記の通りご報告いたします

1、期 間 令和 7 年 3 月 1 日 ~ 3 月 31 日

2、開館日数 30 日間

3、一般利用者数(月間)

○男女別

◆2024年度3月：開館日数30日

◆2023年度3月：開館日数30日

◆2022年度3月：開館日数29日

男性 841 名
女性 228 名
合計 1,069 名 平均 35.6

男性 871 名
女性 191 名
合計 1,062 名 平均 35.4

男性 842 名
女性 214 名
合計 1,056 名 平均 36.4

○年代別

◆2024年度3月10代	20代	30代	40代	50代	60~	合計
男性 52	138	73	152	209	217	841
女性 1	10	5	71	31	110	228
合計 53	148	78	223	240	327	1,069

◆2023年度3月10代	20代	30代	40代	50代	60~	合計
男性 50	165	100	168	179	209	871
女性 2	25	5	32	48	79	191
合計 52	190	105	200	227	288	1,062

◆2022年度3月10代	20代	30代	40代	50代	60~	合計
男性 36	138	113	205	129	221	842
女性 4	15	31	25	54	85	214
合計 40	153	144	230	183	306	1,056

4、初回者講習会受講者数

◆2024年度3月
男性 27 名
女性 8 名

◆2023年度3月
男性 19 名
女性 9 名

◆2022年度3月
男性 28 名
女性 10 名

年間累計
男性 211 名
女性 100 名





合計 35 名

合計 28 名

合計 38 名

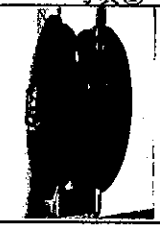
合計 311 名

○マシン不具合状況、破損報告

日付	マシン名	内容	対応	写真①	写真②	写真(修繕後)
7/1	ラットプルダウン	ワイヤーカバーのずれ	セノー様7/12(金)修繕			
9/11	ラットプルダウン バックエクステンション アシストチェンディップ	ウエイトピンコイルリース損傷	セノー様9/11(水)修繕			
11/9	ベントレッグアップミナル	カバー割れ	テープにて補強			3/11修繕 

○特記事項

日付	内容	対応
6月19日	が、のベルトバイブレーター利用方法が問題があるとご意見を頂く。	のベルトバイブレーター利用方法は問題なく利用している為、様子を見ます。
6月24日	が、6月19日(水)のご意見と同様、のベルトバイブレーター利用方法に問題があるとご意見を頂く。意見内容として、「鼻をほじることをやめさせる」「他人が不快を思っているのだから、やめさせる」と主張される。	従業員が鼻をほじる行為を見ていない、利用後は消毒作業をしている為、にお声掛けはしておりません。
6月24日	から、9時には冷房が入っているようにしてほしいとご意見を頂く。	8:40の段階で、室温27度以上、湿度70%以上であれば冷房の依頼をします。
7月1日	がのズボンがダメではないのか。と問い合わせがある。	が利用する前にズボンの確認が行い、問題がないためトレーニング室を利用していた経緯があり、そのままの内容をにお返答をする。
7月1日	より、6/24と同じ内容を繰り返し主張し、事務所へ行くぞ。と言われる。	とで話し合いを行う。話し合いを行うも納得せず、同じ話繰り返し話し合いの目的が立たない。より、鼻をほじる行為は気をつけてくださいとお伝えする。
7月5日	No.6/24、7/1と同じ内容を繰り返し主張する。	へより、へお話をしたことをお伝えしたが、納得しない様子。より、へ他の利用者を見る行為をやめてもらうようお願いする。
7月17日	がへ「鼻をほじるな。ばか。」と言いにいく。	が仲裁に入る。がが退館時にお話を伺う。そのの行動がなれ合いだと主張し、が退館時に「お見送りをしろ」と主張される。業務中の為、へ連絡。到着。で話し合う。
7月19日	より、はないのか」と聞かれ、いないことを伝えるが、「呼べ」とあり、へお伝えする。	より「はない」ことをお伝えするが、話が繰り返し厚木市施設条例を持ってくる。利用時間の13時を過ぎるもご退室していただけない為、警察の依頼する。再度退室の依頼をすると、退室していただけた為、警察の依頼を取消する。
7月22日	より、「くらくらするから今日は帰る」と申し出があり、医務室で休んでから帰宅してもらう。	体調が回復し、ご帰宅される。
7月25日	と更衣室でトラブルになる。	事務所へ連絡し、対応をお願い致しました。
8月30日	バレルローラー前雨漏り発生。	バケツにて対応。(8/30~9/1)
9月14日	よりへ、「届いたか。」と問われる。	「知らないです。」と返答したところ、「もみ消したか。」と言われる。その後、市に提出したものを見せ「これ届いてないのか。」と渡してきた為、「市に再度提出ください。」と返答する。
10月7日	より勤務スタッフへ、「鼻くそほじっている！注意しろ！」とある。渡邊より、「クロストレーナーの利用時間を記入する場所が間違えていますので、書き直しておきます。」と伝える。	との同時利用だったため、注意を払っておりましたが、は鼻をほじることはありませんでした。

○特記事項

日付	内容	対応
10月9日	より10/9(月)の件で、「とても不快だった。」「どうして俺ばかり見るんだ。」「俺から市に言うこともできる。」とお話がありました。	より、不快に感じさせてしまったことの謝罪を致しました。
11月8日	より、「臭い。空気が悪いから換気して。」とある。	室温22度で臭いはありませんでしたが、入り口二か所を開け対応致しました。
11月16日	より、「窓を開けてほしい」とある。	既に入り口二か所、窓数か所開けておりましたが、使用するトレッドミル前を開け対応致しました。
12月17日	とがトラブルになる。	ストレッチエリア前でシャドーボクシングをしていたところ、より「あれは良いのか。」とある。より周りに利用者がいないことを含め、危険がないと返答。より「殴らないよ」と伝えるが、伝わらず「因縁つけてきた。」と言っていた為、そうではないことを伝える。
12月28日	とがトラブルになる。	がマシン使用中に自身のスマートウォッチを操作していたところ、より「長時間利用してる。」「いじっているだろ。」とトラブルになる。すぐにスタッフが仲裁に入り、大きなトラブルにはなりませんでした。
3月31日	より、がじっと見られることがあり、気持ち悪い。とお話がある。	7月以降、他人への監視行為は現在の継続中。

○ 利用記録 クレーム

日付	ランニングマシン時間	備考	対応者
6/2(日)	18:00~18:30	お客様対応の為、お声掛けができませんでした。	
6/9(日)	18:00~18:30	体重の増加により、足つりが起きやすくなった為、ペース配分を行うようアドレスいたしました。	
6/16(日)	17:20~18:20	減量の為に有酸素をやっていきたいとお話がありました。	
6/18(火)	18:40~19:10	走り始めがゆっくの為、足の負担がなくなった様子でした。腕ふりのリズムが良かったとお伝えいたしました。	
6/23(日)	17:45~18:15	本人もアドバイスを取り入れ、走り始めをゆっくりすると足の調子がいいことを実感していただけました。	
6/25(火)	18:10~18:40	来館回数が増えた為、無理な姿勢での走りがなくなり始めました。後半10分が姿勢が崩れる為、意識するようお伝えいたしました。	
6/30(日)	17:40~18:10	来館が習慣にでき、走りも良くなってきました。	
7/3(水)	18:00~18:30	自分の速度がわかり、速くなりすぎないようにするようです。	
7/7(日)	18:00~18:30	走る前に、ストレッチを行うようにしていくようです。	
7/15(月)	17:40~18:10	スピードのコントロールができるようになり、足音が気にならなくなりました。	
7/21(日)	17:40~18:10	ストレッチを続けるようお伝えしました。	
7/28(日)	17:40~18:10	足の調子がよく、このままスピードコントロールを続けるようお伝えいたしました。	
8/7(水)	13:50~14:20	ストレッチを続けられている様子でした。	
8/11(日)	18:15~18:45	足の負担がないよう、ストレッチを促しました。	
8/18(日)	18:00~18:30	最近足は調子がよく、騒音もありません。	
8/25(日)	18:15~18:45	プリペイドのお話をしていた為、フォームのお話ができませんでした。	
9/2(月)	13:50~14:20	昨日来れなかった為、この時間に来ました。とお話がありました。	
9/8(日)	17:40~18:10	ラスト10分の走りがよかったなのでその走りを意識するようお伝えしました。	
9/16(月)	17:50~18:20	後半の走りやすく、前半の重たさが気になるそうです。	
9/23(月)	17:40~18:10	お客様対応の為、お声掛けができませんでした。	
9/29(日)	17:40~18:10	引き締めたい為、トレーニングをしていきたいとお話がありました。	
10/1(火)	18:10~18:40	後半にいくにつれ足音が気になりましたが、以前に比べ大きくありませんでした。	
10/7(月)	17:10~17:40	天候などの世間話をしました。	
10/14(月)	18:40~19:10	お客様対応の為、お声掛けができませんでした。	
10/28(月)	13:45~14:15	お客様対応の為、お声掛けができませんでした。	

利用者数・前年度比

2024年度	4月	5月	6月	7月	8月	9月	10月	11月	12月	1月	2月	3月	合計
男性	811	797	895	917	876	843	742	711	666	671	698	841	9,468
女性	224	194	182	182	214	227	179	163	140	142	174	228	2,249
合計	1,035	991	1,077	1,099	1,090	1,070	921	874	806	813	872	1,069	11,717
開館日数	29	30	29	29	30	29	30	28	27	27	26	30	344
平均	35.7	33.0	37.1	37.9	36.3	36.9	30.7	31.2	29.9	30.1	33.5	35.6	34.1
前年度比	-71(人)	-139(人)	(人)	-94(人)	-52(人)	-35(人)	-183(人)	-71(人)	-47(人)	-163(人)	-33(人)	7(人)	-881(人)

2023年度	4月	5月	6月	7月	8月	9月	10月	11月	12月	1月	2月	3月	合計
男性	892	943	895	985	964	917	916	793	730	804	761	871	10,471
女性	214	187	182	208	178	188	188	152	123	172	144	191	2,127
合計	1,106	1,130	1,077	1,193	1,142	1,105	1,104	945	853	976	905	1,062	12,598
開館日数	29	30	29	29	30	29	30	28	27	27	27	30	345
平均	38.1	37.7	37.1	41.1	38.1	38.1	36.8	33.8	31.6	36.1	33.5	35.4	36.5
							66.8						

2022年度	4月	5月	6月	7月	8月	9月	10月	11月	12月	1月	2月	3月	合計
男性	832	975	975	991	1,029	856	908	808	711	703	734	842	10,364
女性	163	167	197	222	249	230	250	179	158	160	192	214	2,381
合計	995	1,142	1,172	1,213	1,278	1,086	1,158	987	869	863	926	1,056	12,745
開館日数	29	30	29	30	30	29	30	28	27	27	26	30	345
平均	34.3	38.1	40.4	40.4	42.6	37.4	38.6	35.3	32.2	32.0	35.6	35.2	36.9

初回者講習受講者数・前年度比

2024年度	4月	5月	6月	7月	8月	9月	10月	11月	12月	1月	2月	3月	合計
男性	14	26	18	16	12	13	10	13	14	20	28	27	211
女性	8	5	9	7	10	10	6	11	6	5	15	8	100
合計	22	31	27	23	22	23	16	24	20	25	43	35	311
前年度比	-14(人)	-10(人)	-2(人)	-13(人)	-19(人)	-15(人)	-8(人)	13(人)	-12(人)	-1(人)	17(人)	7(人)	-57(人)

2023年度	4月	5月	6月	7月	8月	9月	10月	11月	12月	1月	2月	3月	合計
男性	22	26	24	25	30	18	14	8	23	16	16	19	241
女性	14	15	5	11	11	20	10	3	9	10	10	9	127
合計	36	41	29	36	41	38	24	11	32	26	26	28	368

2022年度	4月	5月	6月	7月	8月	9月	10月	11月	12月	1月	2月	3月	合計
男性	29	36	36	29	47	19	13	18	19	12	21	28	307
女性	15	14	6	15	22	12	8	7	7	13	16	10	145
合計	44	50	42	44	69	31	21	25	26	25	37	38	452

報 告 書

(3月分)

令和 7年3月

公益財団法人厚木市スポーツ協会 会長 殿

件名： 厚木市宮東町スポーツセンター清掃等業務委託(6～3月分)

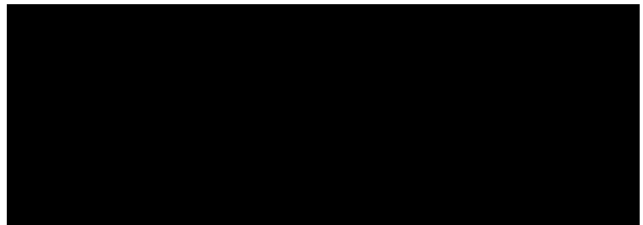

モップ・マット交換業務報告書

公益財団法人厚木市スポーツ協会会長

令和 7 年 3 月 19 日 (水曜日)

東町スポーツセンターの(モップ・マット)交換業務を終了しましたので報告します。

品名	設置場所	規格	枚数	交換枚数
ダストモップ	第1体育室	160mm×920mm	10枚	月1回
	第2体育室	160mm×920mm	4枚	月1回
	第1武道場	160mm×920mm	3枚	月1回
	第2武道場	160mm×920mm	5枚	月1回
ダストマット	1階ロビー用	900mm×2050mm	1枚	月1回
備考				

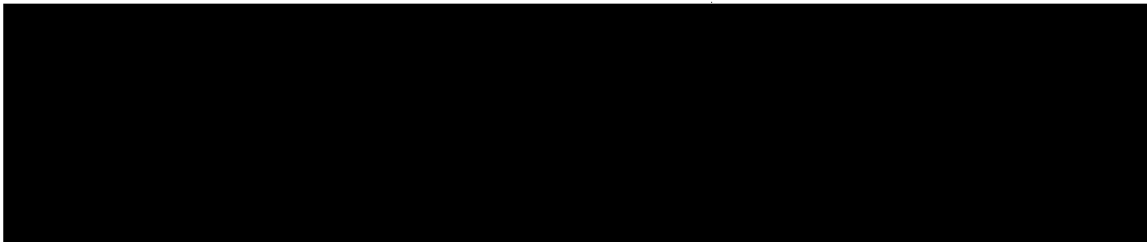

日常清掃作業報告書

令和 7 年 3 月 1 日 (土曜日)

公益財団法人厚木市スポーツ協会 会長 様

厚木市営東町スポーツセンター日常清掃業務を終了しましたので報告します。

(株)日本ファシリティ

階数	作業種別 室名	カーペットの清掃		床の拭き		吸い殻捨て 灰皿清掃		手摺りの 拭き清掃		水石紙の 補給		マットの清掃		排水口の清掃		衛生陶器 の清掃		鏡みがき		
		回数	☑	回数	☑	回数	☑	回数	☑	回数	☑	回数	☑	回数	☑	回数	☑	回数	☑	
1階	玄関ホール・ロビー			1/D	☑	1/D														
	廊下			1/W	☑															
	男子・女子便所(身障者用含む)			1/D	☑					1/D	☑			1/D	☑	1/D	☑	1/D	☑	
2階	ロビー・廊下			1/W																
	男子・女子便所(身障者用含む)			1/D	☑					1/D	☑			1/D	☑	1/D	☑	1/D	☑	
	幼児室																			
	放送室																			
	第1会議室																			
	男女・ロッカー室			1/D	☑					1/D	☑			1/D	☑	1/D	☑	1/D	☑	
3階	ロビー・廊下			1/W																
	男子・女子便所(身障者用含む)			1/D	☑					1/D	☑			1/D	☑	1/D	☑	1/D	☑	
	師範室																			
	観覧席																			
	トレーニング室																			
	医務室																			
4階	男女・ロッカー室			1/D	☑					1/D	☑			1/D	☑	1/D	☑	1/D	☑	
	ロビー・廊下			1/W																
	男子・女子便所(身障者用含む)			1/D	☑					1/D	☑			1/D	☑	1/D	☑	1/D	☑	
	第2武道場(南側含む)			1/W																
	ランニングコース			1/W				1/W												
	第2会議室																			
	第3・4会議室																			
5階	男女・ロッカー室			1/D	☑					1/D	☑			1/D	☑	1/D	☑	1/D	☑	
	ロビー・廊下			1/W																
	男子・女子便所(身障者用含む)			1/D	☑					1/D	☑			1/D	☑	1/D	☑	1/D	☑	
	男女・ロッカー室			1/D	☑					1/D	☑			1/D	☑	1/D	☑	1/D	☑	
	射場			1/W	☑															
	巻簾室			1/W	☑															
	弓具室			1/W	☑															
	師範室																			
	的張室			1/W	☑															
	看的室1・2																			
階段 B			1/D	☑				1/W	☑											
階段 D			1/M																	
窓ガラス																				
	エレベーター籠内			1/D	☑					1/W	☑								1/D	☑
備考	1/Dは 1日に1回行う		2/Dは 1日に2回行う		3/Wは週3回 (月・水・土)		1/Wは 週に1回行う		1/Mは 月に1回行う											

日常清掃作業報告書

令和 7 年 3 月 2 日 (日 曜日)

公益財団法人厚木市スポーツ協会 会長 様

厚木市営東町スポーツセンター日常清掃業務を終了しましたので報告します。

(株)日本ファシリティ

階数	作業種別 室名	カーペットの清掃		床の掃き拭き		吸い殻捨て 灰皿清掃		手摺りの 拭き清掃		水石鯨の 補給		マットの 清掃		排水口の 清掃		衛生陶器 の清掃		鏡みがき		
		回数	☑	回数	☑	回数	☑	回数	☑	回数	☑	回数	☑	回数	☑	回数	☑	回数	☑	
1階	玄関ホール・ロビー			1/D	☑	1/D														
	廊下			1/W	☑															
	男子・女子便所(身障者用含む)			1/D	☑					1/D	☑			1/D	☑	1/D	☑	1/D	☑	
2階	ロビー・廊下			1/W																
	男子・女子便所(身障者用含む)			1/D	☑					1/D	☑			1/D	☑	1/D	☑	1/D	☑	
	幼児室																			
	放送室																			
	第1会議室																			
	男女・ロッカー室			1/D	☑					1/D	☑			1/D	☑	1/D	☑	1/D	☑	
3階	ロビー・廊下			1/W																
	男子・女子便所(身障者用含む)			1/D	☑					1/D	☑			1/D	☑	1/D	☑	1/D	☑	
	師範室																			
	観覧席																			
	トレーニング室																			
	医務室																			
4階	男女・ロッカー室			1/D	☑					1/D	☑			1/D	☑	1/D	☑	1/D	☑	
	ロビー・廊下			1/W																
	男子・女子便所(身障者用含む)			1/D	☑					1/D	☑			1/D	☑	1/D	☑	1/D	☑	
	第2武道場(南側含む)			1/W																
	ランニングコース			1/W				1/W												
	第2会議室																			
	第3・4会議室																			
5階	男女・ロッカー室			1/D	☑					1/D	☑			1/D	☑	1/D	☑	1/D	☑	
	ロビー・廊下			1/W																
	男子・女子便所(身障者用含む)			1/D	☑					1/D	☑			1/D	☑	1/D	☑	1/D	☑	
	男女・ロッカー室			1/D	☑					1/D	☑			1/D	☑	1/D	☑	1/D	☑	
	射場			1/W																
	巻簾室			1/W																
	弓具室			1/W																
	師範室																			
	的張室			1/W																
	看的室1・2																			
	階段 B			1/D	☑				1/W											
階段 D			1/M																	
窓ガラス																				
エレベーター籠内			1/D	☑				1/W	☑									1/D	☑	
備考	1/Dは 1日に1回行う		2/Dは 1日に2回行う		3/Wは週3回 (月・水・土)				1/Wは 週に1回行う				1/Mは 月に1回行う							

日常清掃作業報告書

令和 7 年 3 月 3 日 (月) 曜日

公益財団法人厚木市スポーツ協会 会長 様

厚木市営東町スポーツセンター日常清掃業務を終了しましたので報告します。 (株)日本ファシリティ

階数	作業種別 室名	カーペットの清掃		床の掃き拭き		吸い殻捨て 灰皿清掃		手摺りの 拭き清掃		水石 ペーパー の補給		マットの清掃		排水口の清掃		衛生陶器 の清掃		鏡みがき	
		回数	☑	回数	☑	回数	☑	回数	☑	回数	☑	回数	☑	回数	☑	回数	☑	回数	☑
1階	玄関ホール・ロビー			1/D	☑	1/D													
	廊下			1/W	☑														
	男子・女子便所(身障者用含む)			1/D	☑					1/D	☑			1/D	☑	1/D	☑	1/D	☑
2階	ロビー・廊下			1/W	☑														
	男子・女子便所(身障者用含む)			1/D	☑					1/D	☑			1/D	☑	1/D	☑	1/D	☑
	幼児室																		
	放送室																		
	第1会議室																		
	男女・ロッカー室			1/D	☑					1/D	☑			1/D	☑	1/D	☑	1/D	☑
	ロビー・廊下			1/W	☑														
3階	男子・女子便所(身障者用含む)			1/D	☑					1/D	☑			1/D	☑	1/D	☑	1/D	☑
	師範室																		
	観覧席																		
	トレーニング室																		
	医務室																		
	男女・ロッカー室			1/D	☑					1/D	☑			1/D	☑	1/D	☑	1/D	☑
	ロビー・廊下			1/W	☑														
4階	男子・女子便所(身障者用含む)			1/D	☑					1/D	☑			1/D	☑	1/D	☑	1/D	☑
	第2武道場(南側含む)			1/W															
	ランニングコース			1/W				1/W											
	第2会議室																		
	第3・4会議室																		
	男女・ロッカー室			1/D	☑					1/D	☑			1/D	☑	1/D	☑	1/D	☑
	ロビー・廊下			1/W	☑														
5階	男子・女子便所(身障者用含む)			1/D	☑					1/D	☑			1/D	☑	1/D	☑	1/D	☑
	男女・ロッカー室			1/D	☑					1/D	☑			1/D	☑	1/D	☑	1/D	☑
	射場			1/W															
	巻簾室			1/W															
	弓具室			1/W															
	師範室																		
	的張室			1/W															
	看的室1・2																		
	階段 B			1/D	☑			1/W											
	階段 D			1/M															
	窓ガラス																		
エレベーター籠内			1/D	☑			1/W	☑									1/D	☑	
備考	1/Dは 1日に1回行う		2/Dは 1日に2回行う		3/Wは週3回 (月・水・土)		1/Wは 週に1回行う		1/Mは 月に1回行う										

日常清掃作業報告書

令和 〇 年 〇 月 〇 日 (〇) 曜日

公益財団法人厚木市スポーツ協会 会長 様

厚木市営東町スポーツセンター日常清掃業務を終了しましたので報告します。

(株)日本ファシリティ

階数	作業種別 室名	カーペットの清掃		床の掃き		吸い殻捨て 灰皿清掃		手摺りの 拭き清掃		水石 紙の補給		マットの清掃		排水口の清掃		衛生陶器 の清掃		鏡みがき	
		回数	☑	回数	☑	回数	☑	回数	☑	回数	☑	回数	☑	回数	☑	回数	☑	回数	☑
1階	玄関ホール・ロビー			1/D	☑	1/D													
	廊下			1/W	☑														
	男子・女子便所(身障者用含む)			1/D	☑					1/D	☑			1/D	☑	1/D	☑	1/D	☑
2階	ロビー・廊下			1/W															
	男子・女子便所(身障者用含む)			1/D	☑					1/D	☑			1/D	☑	1/D	☑	1/D	☑
	幼児室																		
	放送室																		
	第1会議室																		
3階	男女・ロッカー室			1/D	☑					1/D	☑			1/D	☑	1/D	☑	1/D	☑
	ロビー・廊下			1/W															
	男子・女子便所(身障者用含む)			1/D	☑					1/D	☑			1/D	☑	1/D	☑	1/D	☑
	師範室																		
	観覧席																		
	トレーニング室																		
4階	男女・ロッカー室			1/D	☑					1/D	☑			1/D	☑	1/D	☑	1/D	☑
	ロビー・廊下			1/W															
	男子・女子便所(身障者用含む)			1/D	☑					1/D	☑			1/D	☑	1/D	☑	1/D	☑
	第2武道場(南側含む)			1/W															
	ランニングコース			1/W				1/W											
	第2会議室																		
	第3・4会議室																		
5階	男女・ロッカー室			1/D	☑					1/D	☑			1/D	☑	1/D	☑	1/D	☑
	ロビー・廊下			1/W															
	男子・女子便所(身障者用含む)			1/D	☑					1/D	☑			1/D	☑	1/D	☑	1/D	☑
	男女・ロッカー室			1/D	☑					1/D	☑			1/D	☑	1/D	☑	1/D	☑
	射場			1/W															
	巻簾室			1/W															
	弓具室			1/W															
	師範室																		
	的張室			1/W															
	看的室1・2																		
エレベーター籠内			1/D	☑				1/W	☑									1/D	☑

備考	1/Dは 1日に1回行う	2/Dは 1日に2回行う	3/Wは週3回 (月・水・土)	1/Wは 週に1回行う	1/Mは 月に1回行う
----	-----------------	-----------------	--------------------	----------------	----------------

日常清掃作業報告書

令和 7 年 3 月 6 日 (木曜日)

公益財団法人厚木市スポーツ協会 会長 様

厚木市営東町スポーツセンター日常清掃業務を終了しましたので報告します。

(株)日本ファシリティ

階数	作業種別 室名	カーペットの清掃		床の掃き拭き		吸い殻捨て 灰皿清掃		手摺りの 拭き清掃		水石 ペーパー の補給		マットの清掃		排水口の清掃		衛生陶器 の清掃		鏡みがき			
		回数	☑	回数	☑	回数	☑	回数	☑	回数	☑	回数	☑	回数	☑	回数	☑	回数	☑		
1階	玄関ホール・ロビー			1/D	☑	1/D															
	廊下			1/W																	
	男子・女子便所(身障者用含む)			1/D	☑					1/D	☑			1/D	☑	1/D	☑	1/D	☑		
2階	ロビー・廊下			1/W																	
	男子・女子便所(身障者用含む)			1/D	☑					1/D	☑			1/D	☑	1/D	☑	1/D	☑		
	幼児室																				
	放送室																				
	第1会議室																				
	男女・ロッカー室			1/D	☑					1/D	☑			1/D	☑	1/D	☑	1/D	☑	1/D	☑
	ロビー・廊下			1/W																	
3階	男子・女子便所(身障者用含む)			1/D	☑					1/D	☑			1/D	☑	1/D	☑	1/D	☑		
	師範室																				
	観覧席																				
	トレーニング室																				
	医務室																				
	男女・ロッカー室			1/D	☑					1/D	☑			1/D	☑	1/D	☑	1/D	☑	1/D	☑
	ロビー・廊下			1/W																	
4階	男子・女子便所(身障者用含む)			1/D	☑					1/D	☑			1/D	☑	1/D	☑	1/D	☑	1/D	☑
	第2武道場(南側含む)			1/W																	
	ランニングコース			1/W				1/W													
	第2会議室																				
	第3・4会議室																				
	男女・ロッカー室			1/D	☑					1/D	☑			1/D	☑	1/D	☑	1/D	☑	1/D	☑
	ロビー・廊下			1/W																	
5階	男子・女子便所(身障者用含む)			1/D	☑					1/D	☑			1/D	☑	1/D	☑	1/D	☑	1/D	☑
	男女・ロッカー室			1/D	☑					1/D	☑			1/D	☑	1/D	☑	1/D	☑	1/D	☑
	射場			1/W	☑																
	巻簾室			1/W	☑																
	弓具室			1/W	☑																
	師範室																				
	的張室			1/W	☑																
	看的室1・2																				
	階段 B			1/D	☑			1/W													
	階段 D			1/M																	
	窓ガラス																				
エレベーター籠内			1/D	☑			1/W	☑												1/D	☑
備考	1/Dは 1日に1回行う		2/Dは 1日に2回行う		3/Wは週3回 (月・水・土)		1/Wは 週に1回行う		1/Mは 月に1回行う												



日常清掃作業報告書

令和 7 年 3 月 8 日 (土曜日)

公益財団法人厚木市スポーツ協会 会長 様

厚木市営東町スポーツセンター日常清掃業務を終了しましたので報告します。

(株)日本ファシリティ

階数	作業種別 室名	カーペット の清掃		床の掃き 拭き		吸い殻捨て 灰皿清掃		手摺りの 拭き清掃		水石鯨の 補給		マットの 清掃		排水口の 清掃		衛生陶器 の清掃		鏡みがき		
		回数	☑	回数	☑	回数	☑	回数	☑	回数	☑	回数	☑	回数	☑	回数	☑	回数	☑	
1階	玄関ホール・ロビー			1/D	☑	1/D														
	廊下			1/W	☑															
	男子・女子便所(身障者用含む)			1/D	☑					1/D	☑			1/D	☑	1/D	☑	1/D	☑	
2階	ロビー・廊下			1/W																
	男子・女子便所(身障者用含む)			1/D	☑					1/D	☑			1/D	☑	1/D	☑	1/D	☑	
	幼児室																			
	放送室																			
	第1会議室																			
	男女・ロッカー室			1/D	☑					1/D	☑			1/D	☑	1/D	☑	1/D	☑	
3階	ロビー・廊下			1/W																
	男子・女子便所(身障者用含む)			1/D	☑					1/D	☑			1/D	☑	1/D	☑	1/D	☑	
	師範室																			
	観覧席																			
	トレーニング室																			
	医務室																			
4階	男女・ロッカー室			1/D	☑					1/D	☑			1/D	☑	1/D	☑	1/D	☑	
	ロビー・廊下			1/W																
	男子・女子便所(身障者用含む)			1/D	☑					1/D	☑			1/D	☑	1/D	☑	1/D	☑	
	第2武道場(南側含む)			1/W																
	ランニングコース			1/W				1/W												
	第2会議室																			
5階	第3・4会議室																			
	男女・ロッカー室			1/D	☑					1/D	☑			1/D	☑	1/D	☑	1/D	☑	
	ロビー・廊下			1/W																
	男子・女子便所(身障者用含む)			1/D	☑					1/D	☑			1/D	☑	1/D	☑	1/D	☑	
	男女・ロッカー室			1/D	☑					1/D	☑			1/D	☑	1/D	☑	1/D	☑	
	射場			1/W																
	巻藁室			1/W																
	弓具室			1/W																
	師範室																			
	的張室			1/W																
	看的室1・2																			
階段 B			1/D	☑				1/W												
階段 D			1/M																	
窓ガラス																				
	エレベーター籠内			1/D	☑				1/W	☑									1/D	☑
備考	1/Dは 1日に1回行う	2/Dは 1日に2回行う		3/Wは週3回 (月・水・土)				1/Wは 週に1回行う				1/Mは 月に1回行う								

日常清掃作業報告書

令和 7 年 3 月 9 日 (日曜日)

公益財団法人厚木市スポーツ協会 会長 様

厚木市営東町スポーツセンター日常清掃業務を終了しましたので報告します。

(株)日本ファシリティ

階数	作業種別 室名	カーペット の清掃		床の掃き 拭き		吸い殻捨て 灰皿清掃		手摺りの 拭き清掃		水石 紙の補給		マットの 清掃		排水口 の清掃		衛生陶器 の清掃		鏡みがき		
		回数	☑	回数	☑	回数	☑	回数	☑	回数	☑	回数	☑	回数	☑	回数	☑	回数	☑	
1階	玄関ホール・ロビー			1/D	☑	1/D														
	廊下			1/W	☑															
	男子・女子便所(身障者用含む)			1/D	☑					1/D	☑			1/D	☑	1/D	☑	1/D	☑	
2階	ロビー・廊下			1/W																
	男子・女子便所(身障者用含む)			1/D	☑					1/D	☑			1/D	☑	1/D	☑	1/D	☑	
	幼児室																			
	放送室																			
	第1会議室																			
	男女・ロッカー室			1/D	☑					1/D	☑			1/D	☑	1/D	☑	1/D	☑	
3階	ロビー・廊下			1/W																
	男子・女子便所(身障者用含む)			1/D	☑					1/D	☑			1/D	☑	1/D	☑	1/D	☑	
	師範室																			
	観覧席																			
	トレーニング室																			
	医務室																			
4階	男女・ロッカー室			1/D	☑					1/D	☑			1/D	☑	1/D	☑	1/D	☑	
	ロビー・廊下			1/W																
	男子・女子便所(身障者用含む)			1/D	☑					1/D	☑			1/D	☑	1/D	☑	1/D	☑	
	第2武道場(南側含む)			1/W																
	ランニングコース			1/W				1/W												
	第2会議室																			
5階	第3・4会議室																			
	男女・ロッカー室			1/D	☑					1/D	☑			1/D	☑	1/D	☑	1/D	☑	
	ロビー・廊下			1/W																
	男子・女子便所(身障者用含む)			1/D	☑					1/D	☑			1/D	☑	1/D	☑	1/D	☑	
	男女・ロッカー室			1/D	☑					1/D	☑			1/D	☑	1/D	☑	1/D	☑	
	射場			1/W																
	巻簾室			1/W																
	弓具室			1/W																
	師範室																			
	的張室			1/W																
	看的室1・2																			
階段 B			1/D	☑			1/W													
階段 D			1/M																	
窓ガラス																				
エレベーター籠内			1/D	☑			1/W	☑											1/D	☑
備考	1/Dは 1日に1回行う		2/Dは 1日に2回行う		3/Wは週3回 (月・水・土)		1/Wは 週に1回行う		1/Mは 月に1回行う											

日常清掃作業報告書

令和 7 年 3 月 10 日 (月) 曜日

公益財団法人厚木市スポーツ協会 会長 様

厚木市営東町スポーツセンター日常清掃業務を終了しましたので報告します。

(株)日本ファシリティ

階数	作業種別 室名	カーペットの清掃		床の拭き		吸い殻捨て 灰皿清掃		手摺りの 拭き清掃		水石 紙の補給		マットの清掃		排水口の清掃		衛生陶器 の清掃		鏡みがき			
		回数	☑	回数	☑	回数	☑	回数	☑	回数	☑	回数	☑	回数	☑	回数	☑	回数	☑		
1階	玄関ホール・ロビー			1/D	☑	1/D															
	廊下			1/W	☑																
	男子・女子便所(身障者用含む)			1/D	☑					1/D	☑			1/D	☑	1/D	☑	1/D	☑		
2階	ロビー・廊下			1/W	☑																
	男子・女子便所(身障者用含む)			1/D	☑					1/D	☑			1/D	☑	1/D	☑	1/D	☑		
	幼児室																				
	放送室																				
	第1会議室																				
	男女・ロッカー室			1/D	☑					1/D	☑			1/D	☑	1/D	☑	1/D	☑		
3階	ロビー・廊下			1/W	☑																
	男子・女子便所(身障者用含む)			1/D	☑					1/D	☑			1/D	☑	1/D	☑	1/D	☑		
	師範室																				
	観覧席																				
	トレーニング室																				
	医務室																				
4階	男女・ロッカー室			1/D	☑					1/D	☑			1/D	☑	1/D	☑	1/D	☑		
	ロビー・廊下			1/W	☑																
	男子・女子便所(身障者用含む)			1/D	☑					1/D	☑			1/D	☑	1/D	☑	1/D	☑		
	第2武道場(南側含む)			1/W																	
	ランニングコース			1/W				1/W													
	第2会議室																				
	第3・4会議室																				
5階	男女・ロッカー室			1/D	☑					1/D	☑			1/D	☑	1/D	☑	1/D	☑		
	ロビー・廊下			1/W	☑																
	男子・女子便所(身障者用含む)			1/D	☑					1/D	☑			1/D	☑	1/D	☑	1/D	☑		
	男女・ロッカー室			1/D	☑					1/D	☑			1/D	☑	1/D	☑	1/D	☑		
	射場			1/W																	
	巻簾室			1/W																	
	弓具室			1/W																	
	師範室																				
	的張室			1/W																	
	看的室1・2																				
階段 B			1/D	☑			1/W														
階段 D			1/M																		
窓ガラス																					
	エレベーター籠内			1/D	☑			1/W	☑											1/D	☑

備考	1/Dは 1日に1回行う	2/Dは 1日に2回行う	3/Wは週3回 (月・水・土)	1/Wは 週に1回行う	1/Mは 月に1回行う
----	-----------------	-----------------	--------------------	----------------	----------------

日常清掃作業報告書

令和 7 年 3 月 12 日 (水曜日)

公益財団法人厚木市スポーツ協会 会長 様

厚木市営東町スポーツセンター日常清掃業務を終了しましたので報告します。

(株)日本ファシリティ

階数	作業種別 室名	カーペットの清掃		床の掃き拭き		吸い殻捨て 灰皿清掃		手摺りの 拭き清掃		水石 紙の補給		マットの清掃		排水口の清掃		衛生陶器 の清掃		鏡みがき			
		回数	☑	回数	☑	回数	☑	回数	☑	回数	☑	回数	☑	回数	☑	回数	☑	回数	☑		
1階	玄関ホール・ロビー			1/D	☑	1/D															
	廊下			1/W	☑																
	男子・女子便所(身障者用含む)			1/D	☑					1/D	☑			1/D	☑	1/D	☑	1/D	☑		
2階	ロビー・廊下			1/W																	
	男子・女子便所(身障者用含む)			1/D	☑					1/D	☑			1/D	☑	1/D	☑	1/D	☑		
	幼児室																				
	放送室																				
	第1会議室																				
	男女・ロッカー室			1/D	☑					1/D	☑			1/D	☑	1/D	☑	1/D	☑		
3階	ロビー・廊下			1/W																	
	男子・女子便所(身障者用含む)			1/D	☑					1/D	☑			1/D	☑	1/D	☑	1/D	☑		
	師範室																				
	観覧席																				
	トレーニング室																				
	医務室																				
4階	男女・ロッカー室			1/D	☑					1/D	☑			1/D	☑	1/D	☑	1/D	☑		
	ロビー・廊下			1/W																	
	男子・女子便所(身障者用含む)			1/D	☑					1/D	☑			1/D	☑	1/D	☑	1/D	☑		
	第2武道場(南側含む)			1/W																	
	ランニングコース			1/W				1/W													
	第2会議室																				
5階	第3・4会議室																				
	男女・ロッカー室			1/D	☑					1/D	☑			1/D	☑	1/D	☑	1/D	☑		
	ロビー・廊下			1/W																	
	男子・女子便所(身障者用含む)			1/D	☑					1/D	☑			1/D	☑	1/D	☑	1/D	☑		
	男女・ロッカー室			1/D	☑					1/D	☑			1/D	☑	1/D	☑	1/D	☑		
	射場			1/W	☑																
	巻簾室			1/W	☑																
	弓具室			1/W	☑																
	師範室																				
	的張室			1/W	☑																
	看的室1・2																				
階段 B			1/D	☑				1/W													
階段 D			1/M																		
窓ガラス																					
	エレベーター籠内			1/D	☑					1/W	☑									1/D	☑
備考	1/Dは 1日に1回行う		2/Dは 1日に2回行う		3/Wは週3回 (月・水・土)		1/Wは 週に1回行う		1/Mは 月に1回行う												

日常清掃作業報告書

令和 7 年 3 月 3 日 (木曜日)

公益財団法人厚木市スポーツ協会 会長 様

厚木市営東町スポーツセンター日常清掃業務を終了しましたので報告します。

(株)日本ファシリティ

階数	作業種別 室名	カーペット の清掃		床の 拭き 掃き		吸い殻捨て 灰皿 清掃		手摺りの 拭き 清掃		水石 鯨の 補給		マットの 清掃		排水口 の 清掃		衛生陶器 の 清掃		鏡 みが ぎ		
		回数	☑	回数	☑	回数	☑	回数	☑	回数	☑	回数	☑	回数	☑	回数	☑	回数	☑	
1階	玄関ホール・ロビー			1/D	☑	1/D														
	廊下			1/W																
	男子・女子便所(身障者用含む)			1/D	☑					1/D	☑			1/D	☑	1/D	☑	1/D	☑	
2階	ロビー・廊下			1/W																
	男子・女子便所(身障者用含む)			1/D	☑					1/D	☑			1/D	☑	1/D	☑	1/D	☑	
	幼児室																			
	放送室																			
	第1会議室																			
	男女・ロッカー室			1/D	☑					1/D	☑			1/D	☑	1/D	☑	1/D	☑	
3階	ロビー・廊下			1/W																
	男子・女子便所(身障者用含む)			1/D	☑					1/D	☑			1/D	☑	1/D	☑	1/D	☑	
	師範室																			
	観覧席																			
	トレーニング室																			
	医務室																			
	男女・ロッカー室			1/D	☑					1/D	☑			1/D	☑	1/D	☑	1/D	☑	
4階	ロビー・廊下			1/W																
	男子・女子便所(身障者用含む)			1/D	☑					1/D	☑			1/D	☑	1/D	☑	1/D	☑	
	第2武道場(南側含む)			1/W																
	ランニングコース			1/W				1/W												
	第2会議室																			
	第3・4会議室																			
	男女・ロッカー室			1/D	☑					1/D	☑			1/D	☑	1/D	☑	1/D	☑	
5階	ロビー・廊下			1/W																
	男子・女子便所(身障者用含む)			1/D	☑					1/D	☑			1/D	☑	1/D	☑	1/D	☑	
	男女・ロッカー室			1/D	☑					1/D	☑			1/D	☑	1/D	☑	1/D	☑	
	射場			1/W																
	巻簾室			1/W																
	弓具室			1/W																
	師範室																			
	的張室			1/W																
	看的室1・2																			
	階段 B			1/D	☑				1/W	☑										
	階段 D			1/M																
窓ガラス																				
	エレベーター籠内			1/D	☑				1/W	☑									1/D	☑
備考	1/Dは 1日に1回行う		2/Dは 1日に2回行う		3/Wは週3回 (月・水・土)			1/Wは 週に1回行う			1/Mは 月に1回行う									

日常清掃作業報告書

令和 7 年 3 月 15 日 (土曜日)

公益財団法人厚木市スポーツ協会 会長 様

厚木市営東町スポーツセンター日常清掃業務を終了しましたので報告します。

(株)日本ファシリティ

階数	作業種別 室名	カーペットの清掃		床の掃き拭き		吸い殻捨て 灰皿清掃		手摺りの 拭き清掃		水石 紙の補給		マットの清掃		排水口の清掃		衛生陶器 の清掃		鏡みがき	
		回数	☑	回数	☑	回数	☑	回数	☑	回数	☑	回数	☑	回数	☑	回数	☑	回数	☑
1階	玄関ホール・ロビー			1/D	☑	1/D													
	廊下			1/W	☑														
	男子・女子便所(身障者用含む)			1/D	☑					1/D	☑			1/D	☑	1/D	☑	1/D	☑
2階	ロビー・廊下			1/W															
	男子・女子便所(身障者用含む)			1/D	☑					1/D	☑			1/D	☑	1/D	☑	1/D	☑
	幼児室																		
	放送室																		
	第1会議室																		
	男女・ロッカー室			1/D	☑					1/D	☑			1/D	☑	1/D	☑	1/D	☑
	ロビー・廊下			1/W															
3階	男子・女子便所(身障者用含む)			1/D	☑					1/D	☑			1/D	☑	1/D	☑	1/D	☑
	師範室																		
	観覧席																		
	トレーニング室																		
	医務室																		
	男女・ロッカー室			1/D	☑					1/D	☑			1/D	☑	1/D	☑	1/D	☑
	ロビー・廊下			1/W															
4階	男子・女子便所(身障者用含む)			1/D	☑					1/D	☑			1/D	☑	1/D	☑	1/D	☑
	第2武道場(南側含む)			1/W															
	ランニングコース			1/W				1/W											
	第2会議室																		
	第3・4会議室																		
	男女・ロッカー室			1/D	☑					1/D	☑			1/D	☑	1/D	☑	1/D	☑
	ロビー・廊下			1/W															
5階	男子・女子便所(身障者用含む)			1/D	☑					1/D	☑			1/D	☑	1/D	☑	1/D	☑
	男女・ロッカー室			1/D	☑					1/D	☑			1/D	☑	1/D	☑	1/D	☑
	射場			1/W															
	巻簾室			1/W															
	弓具室			1/W															
	師範室																		
	的張室			1/W															
	看的室1・2																		
	階段 B			1/D	☑			1/W											
	階段 D			1/M															
	窓ガラス																		
エレベーター籠内			1/D	☑			1/W	☑										1/D	☑
備考	1/Dは 1日に1回行う		2/Dは 1日に2回行う		3/Wは週3回 (月・水・土)		1/Wは 週に1回行う		1/Mは 月に1回行う										

日常清掃作業報告書

令和 7 年 3 月 16 日 (日曜日)

公益財団法人厚木市スポーツ協会 会長 様

厚木市営東町スポーツセンター日常清掃業務を終了しましたので報告します。

(株)日本ファシリティ

階数	作業種別 室名	カーペットの清掃		床の掃き		吸い殻捨て 灰皿清掃		手摺りの 拭き清掃		水石 紙の補給		マットの清掃		排水口の清掃		衛生陶器 の清掃		鏡みがき	
		回数	☑	回数	☑	回数	☑	回数	☑	回数	☑	回数	☑	回数	☑	回数	☑	回数	☑
1階	玄関ホール・ロビー			1/D	☑	1/D													
	廊下			1/W	☑														
	男子・女子便所(身障者用含む)			1/D	☑					1/D	☑		1/D	☑	1/D	☑	1/D	☑	
2階	ロビー・廊下			1/W															
	男子・女子便所(身障者用含む)			1/D	☑					1/D	☑		1/D	☑	1/D	☑	1/D	☑	
	幼児室																		
	放送室																		
	第1会議室																		
3階	男女・ロッカー室			1/D	☑					1/D	☑		1/D	☑	1/D	☑	1/D	☑	
	ロビー・廊下			1/W															
	男子・女子便所(身障者用含む)			1/D	☑					1/D	☑		1/D	☑	1/D	☑	1/D	☑	
	師範室																		
	観覧席																		
	トレーニング室																		
4階	男女・ロッカー室			1/D	☑					1/D	☑		1/D	☑	1/D	☑	1/D	☑	
	ロビー・廊下			1/W															
	男子・女子便所(身障者用含む)			1/D	☑					1/D	☑		1/D	☑	1/D	☑	1/D	☑	
	第2武道場(南側含む)			1/W															
	ランニングコース			1/W				1/W											
	第2会議室																		
	第3・4会議室																		
5階	男女・ロッカー室			1/D	☑					1/D	☑		1/D	☑	1/D	☑	1/D	☑	
	ロビー・廊下			1/W															
	男子・女子便所(身障者用含む)			1/D	☑					1/D	☑		1/D	☑	1/D	☑	1/D	☑	
	男女・ロッカー室			1/D	☑					1/D	☑		1/D	☑	1/D	☑	1/D	☑	
	射場			1/W															
	巻簾室			1/W															
	弓具室			1/W															
	師範室																		
	的張室			1/W															
	看的室1・2																		
階段 B			1/D	☑				1/W											
階段 D			1/M																
窓ガラス																			
	エレベーター籠内			1/D	☑				1/W	☑								1/D	☑
備考	1/Dは 1日に1回行う		2/Dは 1日に2回行う		3/Wは週3回 (月・水・土)		1/Wは 週に1回行う		1/Mは 月に1回行う										

日常清掃作業報告書

令和 7 年 3 月 17 日 (日曜日)

公益財団法人厚木市スポーツ協会 会長 様

厚木市営東町スポーツセンター日常清掃業務を終了しましたので報告します。

(株)日本ファシリティ

階数	作業種別 室名	カーペット の清掃		床の 拭き 掃き		吸い殻捨て 灰皿清掃		手摺りの 拭き清掃		水石 紙の 補給		マットの 清掃		排水口 の清掃		衛生陶器 の清掃		鏡みがき			
		回数	☑	回数	☑	回数	☑	回数	☑	回数	☑	回数	☑	回数	☑	回数	☑	回数	☑		
1階	玄関ホール・ロビー			1/D	✓	1/D															
	廊下			1/W	✓																
	男子・女子便所(身障者用含む)			1/D	✓					1/D	✓			1/D	✓	1/D	✓	1/D	✓	1/D	✓
2階	ロビー・廊下			1/W	✓																
	男子・女子便所(身障者用含む)			1/D	✓					1/D	✓			1/D	✓	1/D	✓	1/D	✓	1/D	✓
	幼児室																				
	放送室																				
	第1会議室																				
	男女・ロッカー室			1/D	✓					1/D	✓			1/D	✓	1/D	✓	1/D	✓	1/D	✓
	ロビー・廊下			1/W	✓																
3階	男子・女子便所(身障者用含む)			1/D	✓					1/D	✓			1/D	✓	1/D	✓	1/D	✓	1/D	✓
	師範室																				
	観覧席																				
	トレーニング室																				
	医務室																				
	男女・ロッカー室			1/D	✓					1/D	✓			1/D	✓	1/D	✓	1/D	✓	1/D	✓
	ロビー・廊下			1/W	✓																
4階	男子・女子便所(身障者用含む)			1/D	✓					1/D	✓			1/D	✓	1/D	✓	1/D	✓	1/D	✓
	第2武道場(南側含む)			1/W																	
	ランニングコース			1/W				1/W													
	第2会議室																				
	第3・4会議室																				
	男女・ロッカー室			1/D	✓					1/D	✓			1/D	✓	1/D	✓	1/D	✓	1/D	✓
	ロビー・廊下			1/W	✓																
5階	男子・女子便所(身障者用含む)			1/D	✓					1/D	✓			1/D	✓	1/D	✓	1/D	✓	1/D	✓
	男女・ロッカー室			1/D	✓					1/D	✓			1/D	✓	1/D	✓	1/D	✓	1/D	✓
	射場			1/W																	
	巻簾室			1/W																	
	弓具室			1/W																	
	師範室																				
	的張室			1/W																	
	看的室1・2																				
	階段 B			1/D	✓			1/W													
	階段 D			1/M																	
	窓ガラス																				
エレベーター籠内			1/D	✓			1/W												1/D	✓	
備考	1/Dは 1日に1回行う		2/Dは 1日に2回行う		3/Wは週3回 (月・水・土)				1/Wは 週に1回行う				1/Mは 月に1回行う								

日常清掃作業報告書

令和 7 年 3 月 19 日 (日) (曜)

公益財団法人厚木市スポーツ協会 会長 様

厚木市営東町スポーツセンター日常清掃業務を終了しましたので報告します。

(株)日本ファシリティ

階数	作業種別 室名	カーペットの清掃		床の掃き拭き		吸い殻捨て 灰皿清掃		手摺りの 拭き清掃		水石 紙の補給		マットの清掃		排水口の清掃		衛生陶器 の清掃		鏡みがき		
		回数	✓	回数	✓	回数	✓	回数	✓	回数	✓	回数	✓	回数	✓	回数	✓	回数	✓	
1階	玄関ホール・ロビー			1/D	✓	1/D	✓													
	廊下			1/W	✓															
	男子・女子便所(身障者用含む)			1/D	✓					1/D	✓			1/D	✓	1/D	✓	1/D	✓	
2階	ロビー・廊下			1/W																
	男子・女子便所(身障者用含む)			1/D	✓					1/D	✓			1/D	✓	1/D	✓	1/D	✓	
	幼児室																			
	放送室																			
	第1会議室																			
	男女・ロッカー室			1/D	✓					1/D	✓			1/D	✓	1/D	✓	1/D	✓	
	ロビー・廊下			1/W																
3階	男子・女子便所(身障者用含む)			1/D	✓					1/D	✓			1/D	✓	1/D	✓	1/D	✓	
	師範室																			
	観覧席																			
	トレーニング室																			
	医務室																			
	男女・ロッカー室			1/D	✓					1/D	✓			1/D	✓	1/D	✓	1/D	✓	
	ロビー・廊下			1/W																
4階	男子・女子便所(身障者用含む)			1/D	✓					1/D	✓			1/D	✓	1/D	✓	1/D	✓	
	第2武道場(南側含む)			1/W																
	ランニングコース			1/W				1/W												
	第2会議室																			
	第3・4会議室																			
	男女・ロッカー室			1/D	✓					1/D	✓			1/D	✓	1/D	✓	1/D	✓	
	ロビー・廊下			1/W																
5階	男子・女子便所(身障者用含む)			1/D	✓					1/D	✓			1/D	✓	1/D	✓	1/D	✓	
	男女・ロッカー室			1/D	✓					1/D	✓			1/D	✓	1/D	✓	1/D	✓	
	射場			1/W																
	巻簾室			1/W																
	弓具室			1/W																
	師範室																			
	的張室			1/W																
	看的室1・2																			
	階段 B			1/D	✓				1/W											
	階段 D			1/M																
	窓ガラス																			
エレベーター籠内			1/D	✓				1/W	✓									1/D	✓	
備考	1/Dは 1日に1回行う		2/Dは 1日に2回行う		3/Wは週3回 (月・水・土)		1/Wは 週に1回行う		1/Mは 月に1回行う											

日常清掃作業報告書

令和 7 年 3 月 20 日 (木曜日)

公益財団法人厚木市スポーツ協会 会長 様

厚木市営東町スポーツセンター日常清掃業務を終了しましたので報告します。

(株)日本ファシリティ

階数	作業種別 室名	カーペット の清掃		床の 拭き 掃き		吸い殻捨て 灰皿 清掃		手摺りの 拭き 清掃		水石 紙の 補給		マットの 清掃		排水口 の 清掃		衛生陶器 の 清掃		鏡みがき	
		回数	☑	回数	☑	回数	☑	回数	☑	回数	☑	回数	☑	回数	☑	回数	☑	回数	☑
1階	玄関ホール・ロビー			1/D	☑	1/D													
	廊下			1/W															
	男子・女子便所(身障者用含む)			1/D	☑					1/D	☑			1/D	☑	1/D	☑	1/D	☑
2階	ロビー・廊下			1/W															
	男子・女子便所(身障者用含む)			1/D	☑					1/D	☑			1/D	☑	1/D	☑	1/D	☑
	幼児室																		
	放送室																		
	第1会議室																		
	男女・ロッカー室			1/D	☑					1/D	☑			1/D	☑	1/D	☑	1/D	☑
3階	ロビー・廊下			1/W															
	男子・女子便所(身障者用含む)			1/D	☑					1/D	☑			1/D	☑	1/D	☑	1/D	☑
	師範室																		
	観覧席																		
	トレーニング室																		
	医務室																		
4階	男女・ロッカー室			1/D	☑					1/D	☑			1/D	☑	1/D	☑	1/D	☑
	ロビー・廊下			1/W															
	男子・女子便所(身障者用含む)			1/D	☑					1/D	☑			1/D	☑	1/D	☑	1/D	☑
	第2武道場(南側含む)			1/W															
	ランニングコース			1/W				1/W											
	第2会議室																		
5階	第3・4会議室																		
	男女・ロッカー室			1/D	☑					1/D	☑			1/D	☑	1/D	☑	1/D	☑
	ロビー・廊下			1/W															
	男子・女子便所(身障者用含む)			1/D	☑					1/D	☑			1/D	☑	1/D	☑	1/D	☑
	男女・ロッカー室			1/D	☑					1/D	☑			1/D	☑	1/D	☑	1/D	☑
	射場			1/W															
	巻簾室			1/W															
	弓具室			1/W															
	師範室																		
	的張室			1/W															
5階	看的室1・2																		
	階段 B			1/D	☑			1/W	☑										
	階段 D			1/M															
	窓ガラス																		
エレベーター籠内			1/D	☑			1/W	☑										1/D	☑
備考	1/Dは 1日に1回行う		2/Dは 1日に2回行う		3/Wは週3回 (月・水・土)		1/Wは 週に1回行う		1/Mは 月に1回行う										

日常清掃作業報告書

令和 7 年 3 月 22 日 (土曜日)

公益財団法人厚木市スポーツ協会 会長 様

厚木市営東町スポーツセンター日常清掃業務を終了しましたので報告します。

(株)日本ファシリティ

階数	作業種別 室名	カーペットの清掃		床の掃き拭き		吸い殻捨て 灰皿清掃		手摺りの 拭き清掃		水石 紙の補給		マットの清掃		排水口の清掃		衛生陶器 の清掃		鏡みがき		
		回数	☑	回数	☑	回数	☑	回数	☑	回数	☑	回数	☑	回数	☑	回数	☑	回数	☑	
1階	玄関ホール・ロビー			1/D	☑	1/D	☑													
	廊下			1/W	☑															
	男子・女子便所(身障者用含む)			1/D	☑					1/D	☑			1/D	☑	1/D	☑	1/D	☑	
2階	ロビー・廊下			1/W																
	男子・女子便所(身障者用含む)			1/D	☑					1/D	☑			1/D	☑	1/D	☑	1/D	☑	
	幼児室																			
	放送室																			
	第1会議室																			
3階	男女・ロッカー一室			1/D	☑					1/D	☑			1/D	☑	1/D	☑	1/D	☑	
	ロビー・廊下			1/W																
	男子・女子便所(身障者用含む)			1/D	☑					1/D	☑			1/D	☑	1/D	☑	1/D	☑	
	師範室																			
	観覧席																			
	トレーニング室																			
4階	男女・ロッカー一室			1/D	☑					1/D	☑			1/D	☑	1/D	☑	1/D	☑	
	ロビー・廊下			1/W																
	男子・女子便所(身障者用含む)			1/D	☑					1/D	☑			1/D	☑	1/D	☑	1/D	☑	
	第2武道場(南側含む)			1/W																
	ランニングコース			1/W				1/W												
	第2会議室																			
	第3・4会議室																			
5階	男女・ロッカー一室			1/D	☑					1/D	☑			1/D	☑	1/D	☑	1/D	☑	
	ロビー・廊下			1/W																
	男子・女子便所(身障者用含む)			1/D	☑					1/D	☑			1/D	☑	1/D	☑	1/D	☑	
	男女・ロッカー一室			1/D	☑					1/D	☑			1/D	☑	1/D	☑	1/D	☑	
	射場			1/W																
	巻藁室			1/W																
	弓具室			1/W																
	師範室																			
	的張室			1/W																
	看的室1・2																			
階段 B			1/D	☑				1/W												
階段 D			1/M																	
窓ガラス																				
	エレベーター籠内			1/D	☑				1/W	☑									1/D	☑
備考	1/Dは 1日に1回行う		2/Dは 1日に2回行う		3/Wは週3回 (月・水・土)		1/Wは 週に1回行う		1/Mは 月に1回行う											

日常清掃作業報告書

令和 7 年 3 月 23 日 (日曜日)

公益財団法人厚木市スポーツ協会 会長 様

厚木市営東町スポーツセンター日常清掃業務を終了しましたので報告します。

(株)日本ファシリティ

階数	作業種別 室名	カーペット の清掃		床の掃き 拭き		吸い殻捨て 灰皿清掃		手摺りの 拭き清掃		水石鯀の補給		マットの清掃		排水口の清掃		衛生陶器 の清掃		鏡みがき	
		回数	☑	回数	☑	回数	☑	回数	☑	回数	☑	回数	☑	回数	☑	回数	☑	回数	☑
1階	玄関ホール・ロビー			1/D	☑	1/D													
	廊下			1/W	☑														
	男子・女子便所(身障者用含む)			1/D	☑					1/D	☑			1/D	☑	1/D	☑	1/D	☑
2階	ロビー・廊下			1/W															
	男子・女子便所(身障者用含む)			1/D	☑					1/D	☑			1/D	☑	1/D	☑	1/D	☑
	幼児室																		
	放送室																		
	第1会議室																		
	男女・ロッカー一室			1/D	☑					1/D	☑			1/D	☑	1/D	☑	1/D	☑
	ロビー・廊下			1/W															
3階	男子・女子便所(身障者用含む)			1/D	☑					1/D	☑			1/D	☑	1/D	☑	1/D	☑
	師範室																		
	観覧席																		
	トレーニング室																		
	医務室																		
	男女・ロッカー一室			1/D	☑					1/D	☑			1/D	☑	1/D	☑	1/D	☑
	ロビー・廊下			1/W															
4階	男子・女子便所(身障者用含む)			1/D	☑					1/D	☑			1/D	☑	1/D	☑	1/D	☑
	第2武道場(南側含む)			1/W															
	ランニングコース			1/W				1/W											
	第2会議室																		
	第3・4会議室																		
	男女・ロッカー一室			1/D	☑					1/D	☑			1/D	☑	1/D	☑	1/D	☑
	ロビー・廊下			1/W															
5階	男子・女子便所(身障者用含む)			1/D	☑					1/D	☑			1/D	☑	1/D	☑	1/D	☑
	男女・ロッカー一室			1/D	☑					1/D	☑			1/D	☑	1/D	☑	1/D	☑
	射場			1/W	☑														
	巻簾室			1/W	☑														
	弓具室			1/W	☑														
	師範室																		
	的張室			1/W	☑														
	看的室1・2																		
	階段 B			1/D	☑			1/W											
	階段 D			1/M															
	窓ガラス																		
エレベーター籠内			1/D	☑			1/W	☑									1/D	☑	
備考	1/Dは 1日に1回行う		2/Dは 1日に2回行う		3/Wは週3回 (月・水・土)		1/Wは 週に1回行う		1/Mは 月に1回行う										

日常清掃作業報告書

令和 2 年 3 月 24 日 (月曜日)

公益財団法人厚木市スポーツ協会 会長 様

厚木市営東町スポーツセンター日常清掃業務を終了しましたので報告します。

(株)日本ファシリティ

階数	作業種別 室名	カーペットの清掃		床の掃き拭き		吸い殻捨て 灰皿清掃		手摺りの 拭き清掃		水石鹸の 補給		マットの 清掃		排水口の 清掃		衛生陶器 の清掃		鏡みがき		
		回数	☑	回数	☑	回数	☑	回数	☑	回数	☑	回数	☑	回数	☑	回数	☑	回数	☑	
1階	玄関ホール・ロビー			1/D	☑	1/D														
	廊下			1/W	☑															
	男子・女子便所(身障者用含む)			1/D	☑					1/D	☑			1/D	☑	1/D	☑	1/D	☑	
2階	ロビー・廊下			1/W	☑															
	男子・女子便所(身障者用含む)			1/D	☑					1/D	☑			1/D	☑	1/D	☑	1/D	☑	
	幼児室																			
	放送室																			
	第1会議室																			
3階	男女・ロッカー一室			1/D	☑					1/D	☑			1/D	☑	1/D	☑	1/D	☑	
	ロビー・廊下			1/W	☑															
	男子・女子便所(身障者用含む)			1/D	☑					1/D	☑			1/D	☑	1/D	☑	1/D	☑	
	師範室																			
	観覧席																			
	トレーニング室																			
4階	男女・ロッカー一室			1/D	☑					1/D	☑			1/D	☑	1/D	☑	1/D	☑	
	ロビー・廊下			1/W	☑															
	男子・女子便所(身障者用含む)			1/D	☑					1/D	☑			1/D	☑	1/D	☑	1/D	☑	
	第2武道場(南側含む)			1/W																
	ランニングコース			1/W				1/W												
	第2会議室																			
	第3・4会議室																			
5階	男女・ロッカー一室			1/D	☑					1/D	☑			1/D	☑	1/D	☑	1/D	☑	
	ロビー・廊下			1/W	☑															
	男子・女子便所(身障者用含む)			1/D	☑					1/D	☑			1/D	☑	1/D	☑	1/D	☑	
	男女・ロッカー一室			1/D	☑					1/D	☑			1/D	☑	1/D	☑	1/D	☑	
	射場			1/W																
	巻簾室			1/W																
	弓具室			1/W																
	師範室																			
	的張室			1/W																
	看的室1・2																			
階段 B			1/D	☑				1/W												
階段 D			1/M																	
窓ガラス																				
エレベーター籠内			1/D	☑				1/W	☑										1/D	☑
備考	1/Dは 1日に1回行う		2/Dは 1日に2回行う		3/Wは週3回 (月・水・土)		1/Wは 週に1回行う		1/Mは 月に1回行う											

日常清掃作業報告書

令和 7 年 3 月 26 日 (日曜日)

公益財団法人厚木市スポーツ協会 会長 様

厚木市営東町スポーツセンター日常清掃業務を終了しましたので報告します。

(株)日本ファシリティ

階数	作業種別 室名	カーペットの清掃		床の拭き		吸い殻捨て 灰皿清掃		手摺りの 拭き清掃		水石鯨の補給		マットの清掃		排水口の清掃		衛生陶器 の清掃		鏡みがき		
		回数	☑	回数	☑	回数	☑	回数	☑	回数	☑	回数	☑	回数	☑	回数	☑	回数	☑	
1階	玄関ホール・ロビー			1/D	☑	1/D														
	廊下			1/W	☑															
	男子・女子便所(身障者用含む)			1/D	☑					1/D	☑		1/D	☑	1/D	☑	1/D	☑	1/D	☑
2階	ロビー・廊下			1/W																
	男子・女子便所(身障者用含む)			1/D	☑					1/D	☑		1/D	☑	1/D	☑	1/D	☑	1/D	☑
	幼児室																			
	放送室																			
	第1会議室																			
	男女・ロッカー室			1/D	☑					1/D	☑		1/D	☑	1/D	☑	1/D	☑	1/D	☑
3階	ロビー・廊下			1/W																
	男子・女子便所(身障者用含む)			1/D	☑					1/D	☑		1/D	☑	1/D	☑	1/D	☑	1/D	☑
	師範室																			
	観覧席																			
	トレーニング室																			
	医務室																			
4階	男女・ロッカー室			1/D	☑					1/D	☑		1/D	☑	1/D	☑	1/D	☑	1/D	☑
	ロビー・廊下			1/W																
	男子・女子便所(身障者用含む)			1/D	☑					1/D	☑		1/D	☑	1/D	☑	1/D	☑	1/D	☑
	第2武道場(南側含む)			1/W																
	ランニングコース			1/W				1/W												
	第2会議室																			
	第3・4会議室																			
5階	男女・ロッカー室			1/D	☑					1/D	☑		1/D	☑	1/D	☑	1/D	☑	1/D	☑
	ロビー・廊下			1/W																
	男子・女子便所(身障者用含む)			1/D	☑					1/D	☑		1/D	☑	1/D	☑	1/D	☑	1/D	☑
	男女・ロッカー室			1/D	☑					1/D	☑		1/D	☑	1/D	☑	1/D	☑	1/D	☑
	射場			1/W																
	巻簾室			1/W																
	弓具室			1/W																
	師範室																			
	的張室			1/W																
	看的室1・2																			
	階段 B			1/D	☑			1/W												
階段 D			1/M	☑																
窓ガラス																				
エレベーター籠内			1/D	☑			1/W	☑										1/D	☑	
備考	1/Dは 1日に1回行う		2/Dは 1日に2回行う		3/Wは週3回 (月・水・土)		1/Wは 週に1回行う		1/Mは 月に1回行う											

日常清掃作業報告書

令和 7 年 3 月 27 日 (木曜日)

公益財団法人厚木市スポーツ協会 会長 様

厚木市宮東町スポーツセンター日常清掃業務を終了しましたので報告します。

(株)日本ファシリティ

階数	作業種別 室名	カーペットの清掃		床の拭き		吸い殻捨て 灰皿清掃		手摺りの 拭き清掃		水石 ペーパー の補給		マットの清掃		排水口の清掃		衛生陶器 の清掃		鏡みがき		
		回数	☑	回数	☑	回数	☑	回数	☑	回数	☑	回数	☑	回数	☑	回数	☑	回数	☑	
1階	玄関ホール・ロビー			1/D	☑	1/D														
	廊下			1/W																
	男子・女子便所(身障者用含む)			1/D	☑				1/D	☑			1/D	☑	1/D	☑	1/D	☑	1/D	☑
2階	ロビー・廊下			1/W																
	男子・女子便所(身障者用含む)			1/D	☑				1/D	☑			1/D	☑	1/D	☑	1/D	☑	1/D	☑
	幼児室																			
	放送室																			
	第1会議室																			
	男女・ロッカー一室			1/D	☑				1/D	☑			1/D	☑	1/D	☑	1/D	☑	1/D	☑
3階	ロビー・廊下			1/W																
	男子・女子便所(身障者用含む)			1/D	☑				1/D	☑			1/D	☑	1/D	☑	1/D	☑	1/D	☑
	師範室																			
	観覧席																			
	トレーニング室																			
	医務室																			
4階	男女・ロッカー一室			1/D	☑				1/D	☑			1/D	☑	1/D	☑	1/D	☑	1/D	☑
	ロビー・廊下			1/W																
	男子・女子便所(身障者用含む)			1/D	☑				1/D	☑			1/D	☑	1/D	☑	1/D	☑	1/D	☑
	第2武道場(南側含む)			1/W																
	ランニングコース			1/W				1/W												
	第2会議室																			
5階	第3・4会議室																			
	男女・ロッカー一室			1/D	☑				1/D	☑			1/D	☑	1/D	☑	1/D	☑	1/D	☑
	ロビー・廊下			1/W																
	男子・女子便所(身障者用含む)			1/D	☑				1/D	☑			1/D	☑	1/D	☑	1/D	☑	1/D	☑
	男女・ロッカー一室			1/D	☑				1/D	☑			1/D	☑	1/D	☑	1/D	☑	1/D	☑
	射場			1/W																
	巻簾室			1/W																
	弓具室			1/W																
	師範室																			
	的張室			1/W																
	看的室1・2																			
	階段 B			1/D	☑				1/W	☑										
階段 D			1/M																	
窓ガラス																				
エレベーター箱内			1/D	☑				1/W	☑										1/D	☑
備考	1/Dは 1日に1回行う		2/Dは 1日に2回行う		3/Wは週3回 (月・水・土)		1/Wは 週に1回行う		1/Mは 月に1回行う											

日常清掃作業報告書

令和 7 年 3 月 29 日 (土曜日)

公益財団法人厚木市スポーツ協会 会長 様

厚木市営東町スポーツセンター日常清掃業務を終了しましたので報告します。 (株)日本ファンリテイ

階数	作業種別 室名	カーペット の清掃		床の掃き 拭き		吸い殻捨て 灰皿清掃		手摺りの 拭き清掃		水石鯀の補給		マットの清掃		排水口の清掃		衛生陶器 の清掃		鏡みがき		
		回数	☑	回数	☑	回数	☑	回数	☑	回数	☑	回数	☑	回数	☑	回数	☑	回数	☑	
1階	玄関ホール・ロビー			1/D	☑	1/D														
	廊下			1/W	☑															
	男子・女子便所(身障者用含む)			1/D	☑					1/D	☑		1/D	☑	1/D	☑	1/D	☑	1/D	☑
2階	ロビー・廊下			1/W																
	男子・女子便所(身障者用含む)			1/D	☑					1/D	☑		1/D	☑	1/D	☑	1/D	☑	1/D	☑
	幼児室																			
	放送室																			
	第1会議室																			
	男女・ロッカー室			1/D	☑					1/D	☑		1/D	☑	1/D	☑	1/D	☑	1/D	☑
3階	ロビー・廊下			1/W																
	男子・女子便所(身障者用含む)			1/D	☑					1/D	☑		1/D	☑	1/D	☑	1/D	☑	1/D	☑
	師範室																			
	観覧席																			
	トレーニング室																			
	男女・ロッカー室			1/D	☑					1/D	☑		1/D	☑	1/D	☑	1/D	☑	1/D	☑
4階	ロビー・廊下			1/W																
	男子・女子便所(身障者用含む)			1/D	☑					1/D	☑		1/D	☑	1/D	☑	1/D	☑	1/D	☑
	第2武道場(南側含む)			1/W																
	ランニングコース			1/W				1/W												
	第2会議室																			
	第3・4会議室																			
	男女・ロッカー室			1/D	☑					1/D	☑		1/D	☑	1/D	☑	1/D	☑	1/D	☑
5階	ロビー・廊下			1/W																
	男子・女子便所(身障者用含む)			1/D	☑					1/D	☑		1/D	☑	1/D	☑	1/D	☑	1/D	☑
	男女・ロッカー室			1/D	☑					1/D	☑		1/D	☑	1/D	☑	1/D	☑	1/D	☑
	射場			1/W	☑															
	巻藁室			1/W	☑															
	弓具室			1/W	☑															
	師範室																			
	的張室			1/W	☑															
	看的室1・2																			
	階段 B			1/D	☑				1/W											
	階段 D			1/M																
窓ガラス																				
エレベーター籠内			1/D	☑					1/W	☑									1/D	☑
備考	1/Dは 1日に1回行う		2/Dは 1日に2回行う		3/Wは週3回 (月・水・土)		1/Wは 週に1回行う		1/Mは 月に1回行う											

日常清掃作業報告書

令和 7 年 3 月 30 日 (日曜日)

公益財団法人厚木市スポーツ協会 会長 様

厚木市営東町スポーツセンター日常清掃業務を終了しましたので報告します。

(株)日本ファシリティ

階数	作業種別 室名	カーペットの清掃		床の掃き		吸い殻捨て 灰皿清掃		手摺りの 拭き清掃		水石紙の 補給		マットの清掃		排水口の清掃		衛生陶器 の清掃		鏡みがき		
		回数	☑	回数	☑	回数	☑	回数	☑	回数	☑	回数	☑	回数	☑	回数	☑	回数	☑	
1階	玄関ホール・ロビー			1/D	☑	1/D														
	廊下			1/W	☑															
	男子・女子便所(身障者用含む)			1/D	☑					1/D	☑			1/D	☑	1/D	☑	1/D	☑	
2階	ロビー・廊下			1/W																
	男子・女子便所(身障者用含む)			1/D	☑					1/D	☑			1/D	☑	1/D	☑	1/D	☑	
	幼児室																			
	放送室																			
	第1会議室																			
	男女・ロッカー室			1/D	☑					1/D	☑			1/D	☑	1/D	☑	1/D	☑	
3階	ロビー・廊下			1/W																
	男子・女子便所(身障者用含む)			1/D	☑					1/D	☑			1/D	☑	1/D	☑	1/D	☑	
	師範室																			
	観覧席																			
	トレーニング室																			
	医務室																			
4階	男女・ロッカー室			1/D	☑					1/D	☑			1/D	☑	1/D	☑	1/D	☑	
	ロビー・廊下			1/W																
	男子・女子便所(身障者用含む)			1/D	☑					1/D	☑			1/D	☑	1/D	☑	1/D	☑	
	第2武道場(南側含む)			1/W																
	ランニングコース			1/W				1/W												
	第2会議室																			
	第3・4会議室																			
5階	男女・ロッカー室			1/D	☑					1/D	☑			1/D	☑	1/D	☑	1/D	☑	
	ロビー・廊下			1/W																
	男子・女子便所(身障者用含む)			1/D	☑					1/D	☑			1/D	☑	1/D	☑	1/D	☑	
	男女・ロッカー室			1/D	☑					1/D	☑			1/D	☑	1/D	☑	1/D	☑	
	射場			1/W																
	巻簾室			1/W																
	弓具室			1/W																
	師範室																			
	的張室			1/W																
	看的室1・2																			
	階段 B			1/D	☑				1/W											
階段 D			1/M																	
窓ガラス																				
エレベーター籠内			1/D	☑				1/W	☑										1/D	☑
備考	1/Dは 1日に1回行う		2/Dは 1日に2回行う		3/Wは週3回 (月・水・土)		1/Wは 週に1回行う		1/Mは 月に1回行う											

日常清掃作業報告書

令和 7 年 3 月 31 日 (月 曜日)

公益財団法人厚木市スポーツ協会 会長 様

厚木市営東町スポーツセンター日常清掃業務を終了しましたので報告します。 (株)日本ファシリティ

階数	作業種別 室名	カーペットの清掃		床の掃き		吸い殻捨て 灰皿清掃		手摺りの 拭き清掃		水石鯨の補給		マットの清掃		排水口の清掃		衛生陶器 の清掃		鏡みがき	
		回数	☑	回数	☑	回数	☑	回数	☑	回数	☑	回数	☑	回数	☑	回数	☑	回数	☑
1階	玄関ホール・ロビー			1/D	☑	1/D													
	廊下			1/W	☑														
	男子・女子便所(身障者用含む)			1/D	☑					1/D	☑			1/D	☑	1/D	☑	1/D	☑
2階	ロビー・廊下			1/W	☑														
	男子・女子便所(身障者用含む)			1/D	☑					1/D	☑			1/D	☑	1/D	☑	1/D	☑
	幼児室																		
	放送室																		
	第1会議室																		
	男女・ロッカー一室			1/D	☑					1/D	☑			1/D	☑	1/D	☑	1/D	☑
	ロビー・廊下			1/W	☑														
3階	男子・女子便所(身障者用含む)			1/D	☑					1/D	☑			1/D	☑	1/D	☑	1/D	☑
	師範室																		
	観覧席																		
	トレーニング室																		
	医務室																		
	男女・ロッカー一室			1/D	☑					1/D	☑			1/D	☑	1/D	☑	1/D	☑
	ロビー・廊下			1/W	☑														
4階	男子・女子便所(身障者用含む)			1/D	☑					1/D	☑			1/D	☑	1/D	☑	1/D	☑
	第2武道場(南側含む)			1/W															
	ランニングコース			1/W				1/W											
	第2会議室																		
	第3・4会議室																		
	男女・ロッカー一室			1/D	☑					1/D	☑			1/D	☑	1/D	☑	1/D	☑
	ロビー・廊下			1/W	☑														
5階	男子・女子便所(身障者用含む)			1/D	☑					1/D	☑			1/D	☑	1/D	☑	1/D	☑
	男女・ロッカー一室			1/D	☑					1/D	☑			1/D	☑	1/D	☑	1/D	☑
	射場			1/W															
	巻簾室			1/W															
	弓具室			1/W															
	師範室																		
	的張室			1/W															
	看的室1・2																		
	階段 B			1/D	☑			1/W											
	階段 D			1/M															
	窓ガラス																		
エレベーター一箱内			1/D	☑			1/W	☑										1/D	☑
備考	1/Dは 1日に1回行う		2/Dは 1日に2回行う		3/Wは週3回 (月・水・土)		1/Wは 週に1回行う		1/Mは 月に1回行う										

日常清掃作業報告書

令和 年 月 日 (曜日)

公益財団法人厚木市スポーツ協会 会長 様

厚木市宮東町スポーツセンター日常清掃業務を終了しましたので報告します。

(株)日本ファシリティ

階数	作業種別 室名	カーペットの清掃		床の掃き拭き		吸い殻捨て 灰皿清掃		手摺りの 拭き清掃		水石鹸の 補給		マットの 清掃		排水口の 清掃		衛生陶器 の清掃		鏡みがき		
		回数	☑	回数	☑	回数	☑	回数	☑	回数	☑	回数	☑	回数	☑	回数	☑	回数	☑	
1階	玄関ホール・ロビー			1/D		1/D														
	廊下			1/W																
2階	男子・女子便所(身障者用含む)			1/D						1/D			1/D		1/D				1/D	
	ロビー・廊下			1/W																
	男子・女子便所(身障者用含む)			1/D						1/D			1/D		1/D				1/D	
	幼児室																			
	放送室																			
	第1会議室																			
	男女・ロッカー室			1/D						1/D			1/D		1/D				1/D	
3階	ロビー・廊下			1/W																
	男子・女子便所(身障者用含む)			1/D						1/D			1/D		1/D				1/D	
	師範室																			
	観覧席																			
	トレーニング室																			
	医務室																			
	男女・ロッカー室			1/D						1/D			1/D		1/D				1/D	
4階	ロビー・廊下			1/W																
	男子・女子便所(身障者用含む)			1/D						1/D			1/D		1/D				1/D	
	第2武道場(南側含む)			1/W																
	ランニングコース			1/W				1/W												
	第2会議室																			
	第3・4会議室																			
	男女・ロッカー室			1/D						1/D			1/D		1/D				1/D	
5階	ロビー・廊下			1/W																
	男子・女子便所(身障者用含む)			1/D						1/D			1/D		1/D				1/D	
	男女・ロッカー室			1/D						1/D			1/D		1/D				1/D	
	射場			1/W																
	巻簾室			1/W																
	弓具室			1/W																
	師範室																			
	的張室			1/W																
	看的室1・2																			
	階段 B			1/D				1/W												
階段 D			1/M																	
窓ガラス																				
	エレベーター籠内			1/D				1/W												1/D
備考	1/Dは 1日に1回行う		2/Dは 1日に2回行う		3/Wは週3回 (月・水・土)				1/Wは 週に1回行う				1/Mは 月に1回行う							
施設担当					印					作業責任者					印					

公益財団法人厚木市スポーツ協会
 会長 宮崎昌彦 様

7年 3月 31日



厚木市営東町スポーツセンター弓道場管理業務委託 報告書

3 月分弓道場管理業務委託実施状況を報告いたします。

日	曜日	安 土 管 理		的 張 り	備 考
		散 水	その他		
1	土	○		○	
2	日	○		○	
3	月	○		○	
4	火	○		○	
5	水	○		○	
6	木	○		○	
7	金	○		○	
8	土	○		○	
9	日	○		○	
10	月	○		○	
11	火	休館日		休館日	
12	水	○		○	
13	木	○		○	
14	金	○		○	
15	土	○		○	
16	日	○		○	
17	月	○		○	
18	火	○		○	
19	水	○		○	
20	木	○		○	
21	金	○		○	
22	土	○		○	
23	日	○		○	
24	月	○		○	
25	火	○		○	
26	水	○		○	
27	木	○		○	
28	金	○		○	
29	土	○		○	
30	日	○		○	
31	月	○		○	
< 特記事項 >					

